

大會職員

會長	翁章梁																			
副會長	劉培東	張明達																		
主任委員	羅木興																			
委員	許有仁	楊健人	陳明君	呂清海	趙紋華	張根穆	蕭俊明	郭良江	郭美峯											
	蕭英成	邱美切	陳怡秀	郭建毅	楊志雄	江振璋	林谷樺	許彰敏	黃本富											
	張翠瑤	陳奕翰	邱慧燕	王啓澧	賴瓊如	黃榮俊	詹琬蓁	戴光宗	林緬亭											
	楊秀琴	陳文忠	林于玲	黃芳蘭	葉孟龍	林淑完	陳福成	林秀琴	許有疆											
	吳思蓉	劉雅文	陳信文	劉宏文	李國勝	黃嫻珺	黃鉦凱	陳怡岳	姜梅紅											
	蔡奇璋	黃金茂	蔡瑋傑	蔡信典	羅士洋	詹黃素蓮	何子凡	邱銀海	陳柏麟											
	張貴忠	武清山																		
大會顧問	黃榮利	楊秀玉	劉敬祥	何嘉恒	林茂盛	簡志偉	孫維聰	林俊謀	吳品叡											
	陳川崎	林佳瑩	陳鳳梅	黃阿家	李碧菁	曾亮哲	林清根	吳明勳	杜力泉											
籌備主任	李美華																			
籌備副主任	顏廷育	羅信富																		
顧問	張明宗	劉盈傑	葉孟龍	呂自合	王振發	陳怡岳	莊榮讚	凌煒量	吳義松											
	吳文生	莊永炫	羅士洋	許志耀	顏銘毅	林瑞煌	程啟鐘	陳文宗												
總幹事	孫丕和																			
副總幹事	翁聰賢																			
執行秘書	許瑞陽																			
副執行秘書	姜智棟	黃女玲																		

各工作組別人員

行政組

組長 許瑞陽
副組長 林美珠
組員 顏慶瑩 陳郁真 張品嫻 溫善淳 郭盈傑 鄧惠今 張英珍 林建安 葉怡琇
沈孟儒 林佳樺 葉鑿萱

典禮組

組長 林金進
副組長 吳芊萱 楊人和
組員 吳伯祥 邱孟月 林家源 顏玫珍 陳明月 張鐘升 黃佳慧 楊幼棠 賴坤瑞
許淑娟 林冠州 吳美惠 李春玫 吳嘉峰 洪楨捷 林俊賢 謝孟涵 鍾國忠
林達偉 蔡彥杰 蔡仁豪 林茂誠

聖火組

組長 李宗洲
副組長 蔡志賢 黃正發
組員 何峯如 紀淑萍 徐順清 石惠韻 張儷薰 陳光益 徐榕謙 葉冠宏

活動組

組長 鄭秀津
副組長 劉育志
組員 王世偉 柯麗霞 黃聰裕 賴明蓮 許世明

服務組

組長 黃國軍
副組長 林俊賢 廖梅真
組員 謝孟涵 陳怡婷 李育靜 雷世恩

競賽組

組長 劉威志
副組長 曾南薰 吳明進
組員 謝為任 葉力儒 曾千芬 翁佳琪 吳元舜

記錄組

組長 劉昭志
副組長 賀惠芳 陳惠文
組員 侯奎良 陳怡安 謝長良 陳坤助 陳惠美 蘇幸君 陳玟豪 陳思蓓 蔡榮松
葉淑婷 呂欣潔

獎品組

組長 陳瑞賢
副組長 鄭凱元
組員 劉秋麗 何通印 林郁瑄 顏信元 陳立君 莊淑惠 伍俊宥

醫護組

組長 劉妙珍
副組長 盧柏全
組員 蔡政儒 翁湘盈 陳靖鈞 黃堂璋 楊偉閔 何文英 陳玉娟 張德怡 吳金花
葉翠雲 楊婷雅 王燕如 陳慧如 呂郁慧 嚴家翎 劉惠君 鄭英君 官慧美
王雅芳 林愛珍 徐素貞 張菁育 吳秀真 黃明惠 朱芯頤 鄭靖穎 林鈺烜
簡滋瑩 郭昭弟 陳怡綾 王惠錦 劉盈秀 楊雅雲 黃淑卿 蔡佩君 盧育英
姚皓瑜 莊淑惠 黃惠瑛 涂家穎 沈宜靜 張玲玲 張真真 蕭春梅 賴明蓮
湯欽伶 吳佳霖 吳美嫻 張靜如 許挪玲 陳麗鳳 楊敕萍 陳品雲 劉美雅
黃詩惠 陳茹蓉 陳雅芳 謝宇晴 林秀芬 馮琇玲 屈艾宜 陳欣萍 趙琳淇
陳秀娟 林鈺婷 周民祐 梁永霖

文宣組

組長 陳信峯
副組長 陳建裕 王淑容
組員 陳俊龍 黃玉蘭 陳柏勛 張真真 蕭惠今 姜美雲 陳致宏 林妍玫

競賽裁判人員

田徑

審判委員召集人兼發令主任 吳宗成
審判委員兼場地組組員 陳秀珠
跳部主任 楊金龍
跳部裁判兼器材組組長 黃淑梅
跳部裁判 蔡啟志 林志誠 涂玉仙 柯金祝 陳國財 黃正成 楊素坐
田賽判長兼擲部主任 翁士欽
擲部裁判 謝長良 陳勇欽 黃邦仁 劉有修 陳嘉銘 徐國祐 黃以芝 陳宏栢
發令員 林信宇 陳佑昌
終點主任兼場地組副組長 呂文賢
終點裁判兼場地組組員 陳淑峰
終點裁判 蕭雨露 林明弘 吳嘉中 涂嘉凌
終點裁判兼場地組組員 陳香秀 翁錦鳳 劉小蓉 黃秋桂
計時主任 余幸秋
計時員 劉建東 林碧珠 柯閔富 林秀芳 周育賢 廖召燕
檢察主任 陳信峯
檢察員 周明輝 蔡昆松 林憲生 黃美維 方怡婷 翁橋琪 顏士哲 蕭惠今
檢錄主任 蔡瑞芳
檢錄裁判 沈志鴻 侯立峯 石惠韻 王明傳 陳虹蓉 何信慧 紀淑萍 張貴霖
報告員 邱秀玲 辜嘉欣
審判委員兼場地組組長 曾崇賢
場地組組員 陳桂鈴
跳部裁判兼器材組副組長 吳瑾珩

游泳

召集人 劉盈傑
裁判長 劉軒宏
發令員 莊博仰
工作人員 陳子晴 陳家綦 陳學銘 蔡淑敏 蘇俊嘉 詹博宇 陳維成 張佳瑜 曾芷玲
施宣禾 王修頤 戴崧哲 戴雍憲 莊善愷 魏榛救 方于榛 劉亭好
服務志工 蕭泓宇 蔡承利 高郁茹 高郁綺 蔡可歆 陳雅婷 黃胤豪 周芷渝 林雯雅
王宥姍 蘇妍熙 鄭鈺潔 鄭宇岑 陳昕宜 曾珮郢 唐可芯

足球

審判委員會召集人 莊榮讚
審判委員 林輝洪 李永山
裁判長 涂松德

副裁判長 謝金能
裁判 尤建順 莊政道 曾俊銘 林勝漢 翁政賢 顏智遠 涂嘉博 張嘉信 陳耀賢
李弘泉 鄒欣倪 鄧雯方 黃奕翔 張慶輝 吳致旻 周克箕 徐佳榮 何嘉揚
黃豐年 林智森 方翊丞 傅奕誌 吳紹文 劉彥辰 張思婷 黃玉芬 侯秀甄
周筱玫 戴好萱 莊佳怡 余沛珍 黃荏祺 戴齊緯 黃柏諺 黃嘉寶 吳羿徽
黃柏承 蘇柏豪 陳駿憲

籃球

主任委員 葉孟龍
總幹事 林毓軒
副總幹事 盧威任 黃玟穎
競賽副組長 陳泳存
場地組長(朴子國中) 曾崇賢
場地組長(朴子國小) 林金進
場地副組長(朴子國中) 李進中
紀錄組長 黃雪惠
紀錄副組長 周惠菁
記錄 陳文啟 吳昕語 武毅梵 楊妮 安以倫 曾琪惟 安巖竣 蘇純婷 林盈秀
楊飛 柳琨彥 楊守義 林彥勳 汪薪鏘 洋皓 詹宗茗 陳佩伊 陳則蓁
黃乙玲 楊喬 沈楓迎 張瑋芬 楊育函 張佩如 莊育甄 陳巧瓷 洪宜婷
吳筱柔 鄭惠文
審判委員召集人兼裁判長 林崑霖
副裁長 陳朝宏
審判委員兼裁判 王立昌 王秋澄
審判委員 潘義坤
裁判 王明煌 彭士軒 葉俊宏 許夏展 許藍云 王心彤 侯淳仁 陳偉鵬 王裕和
黃清榮 林原佃 潘英輝 朱家興 賴建豪 張智展 黃合庸 陳霈慈 陳官毅
劉乃維 李忠寶 黃煜傑 林柏州 陳彥驊 吳芳善 楊舒婷 郭徵諺 劉子群
陳建郡 柳景欽 文奕宸 蘇源翔 蔡依玲 陳怡真 陳新

排球

榮譽召集人 曾崇賢
召集人 呂自合
副召集人 姜智棟
審判委員 許倍熒
總幹事 呂坤峰
裁判組長 蕭政毅
組員 陳義雄 陳廷睿 張郡涵 梁嘉展 黃柏強 林辰 林玳宇 蕭靖璇 陳志榮
陳重孝 何嘉元 屈艾宜 黃秋桂 陳宏栢 李祈慧
場地組長 沈維斌

競賽組長 李進中
服務組長 林茂誠

網球

審判委員召集人 陳怡岳
審判委員副召集人 陳建評
審判委員 李元宏
裁判長 劉丁銘
裁判 劉信明 陳俊仁 侯岳廷 柯閔富 何秋香 侯松穎 陳宏原
總務組長 張永常
總務組員 黃俊勝
競賽組長 顏怡瑄
競賽組員 林意文
場地組長 吳忠勳
場地組員 林芳玉

軟式網球

主委 吳義松
副主委 江正邦
總幹事 朱文祿
裁判長 張育婷
副裁判長 簡安志
活動組 江崑海
總務組 賴信宏
行政組 江婉綺 柯熹蓉
競賽組長 張韻會
競賽組 邱玉芳 呂梅 簡雪如
場地組長 陳慧瑛
場地組 黃麗玲 魏書駿 邱耀德
裁判組長 葉佳霖
裁判 江旻育 黃沛茶 簡珮真 簡妙樺 翁子淇 薛育昀 陳逸愷 簡兆宏 黃聖文
簡榮志 江富朋 陳苡綾

桌球

審判委員 林坤賢 紀曉屏 陳盈霖 林銘科 林世旺
裁判長 方文智
副裁判長 邱獻萱 姚博文
裁判兼紀錄 李淑靜 姚朱臆 黃雅貞 林玥妤 蕭榕槿
裁判兼競賽 呂鶯茵
裁判 黃素卿 楊幼棠 李明聰 侯錦花 鍾譯德 宋麗華 陳明賢 侯丁奇 涂志芳

張漢清 許永在 洪德鈿 林清源 吳誼輝 李清月 施志忠 黃泰陽 張郁良
場地組 莊博仰 黃適任 張瓊月

羽球

審判委員召集人 凌煒量
審判委員 莊政道 謝金能 黃東富 吳萬田
裁判長 林勝漢
副裁判長 尤建順
裁判 龔孟弦 陳俊達 簡國柱 古嘉弘 陳名揚 林進富 鄭宏麟 黃奕仁 張韻茹
李榮仁 王杰鴻 翁世超 林宗翰 張簡姿均 蔡偉裕 江忠哲 田承翰 方振宇
陳緯彬 吳堃齊 黃偉翔 張峻賓 黃稚翔 江穎錡 郭曜齊 吳欣翰 林立凱
王雅憶 凌照玠 黃耀榆

跆拳道

召集人 許志耀
場地組 蔡志彥 蔡明忠
競賽組 陳世凱 林宜青
記錄組 馬莉宣 彭郁芯
播報組 郭翊杙 黃怡昀
檢錄組 蘇威仁 余哲安
典禮組 蔡良慶
服務組 雷洧茹 林典源
競賽管理委員 黃頌舜 童天智 謝承洲
裁判長 蘇效堯
副裁判長 王羿翔 陳信志
裁判 李皓容 洪幼婷 周紓涵 程智俊 金勢弦 蔡佳諭 黃聖鵬 吳政儒 高芷穎
山世萱 邱少萱 鍾昕潔 楊于靚 吳鎧安 吳珮瑩

角力

召集人 莊永炫
審判委員 陳義禮 陳彥榕 莊瑞旭
裁判長 莊富翔
裁判 莊峻岳 呂韋呈 侯旻汶 陳宗陽 林俊瑋
競賽組長 莊淑雅
競賽副組長 蕭信龍
競賽組員 吳秀娟
獎品組長 莊立昇
場地組長 黃千芹
場地組員 龔宏益

柔道

召集人 吳文生
裁判長 許吉越
審判委員 吳芳信 許智評
裁判 戴忠良 涂育慈 侯英全 張文霞 吳奕宏
場地組 陳冠平 陳冠仲 涂阿絹
計時記錄 吳思賢
計時紀錄 侯秋如
過磅 蔡令美
檢錄組 涂鳳珮
競賽組 葉尚恩 韓增愛

槌球

名譽會長 翁章梁
名譽副會長 羅信富
大會會長兼仲裁委員召集人 羅士洋
大會副會長、委員 張秀桃
總幹事、委員兼場地組 林錦清
委員、裁判長兼競賽紀錄組 張同瓏
專任裁判 林端亮 吳天生 施慶霖 蔡義順 魏慶鋒 葉玉緞 李林蘭 吳金珠 朱耕毅
楊凱恩 江玉盆
專任裁判、報到組長 郭碧藕
專任裁判兼場地組 林獻義 葉再欽
行政組 楊恩茹 朱珈嬋
委員 楊嘉恩 許美滿 李新祥

射箭

召集人 林瑞煌
副召集人 劉建東
總幹事兼裁判 何進良
行政組 陳雅雯
紀錄組 詹柚子
典禮組 簡梅燕
總務組 郭基財
競賽組兼裁判 何晚居
場地組 賴國棟
裁判組 廖烜泉
裁判 林修義 張文宗 江國維 李雅芬 陳宜臻 莊志華
攝影組 葉永健

志工組 吳靜麗

木球

總幹事 蘇皇助

器材組組長 侯英全

器材組組員 吳右文 吳珮瑜 鍾鈞宇

紀錄組組長 蔡雅芳

紀錄組組員 林宜蓁 林宜秦 王彤琦

場地組組長 陳孟志

場地組組員 江盈翰 黃聖傑 陳軍愷 劉弘鈞 郭景智

競賽組組長 溫士霆

競賽組組員 盧冠臻 簡睿蓊 林耘蓁 詹庭婷

志工 蘇愛

各單位隊本部人員

太保市

總領隊 黃榮利
總幹事 葉俊男
總教練 吳宏哲
總管理 龔培森
幹事 鄭淑分 羅濟輝 徐自怡 侯明翰 張福任 余逸揆 王雅玲 曾正安 葉昌翰
林怡萱 陳如薇 葉靜如 侯蕙純 呂佳蓉 黃新評 蔡宇馨 黃炳榮 吳宏偉
沈雅琪 呂明龍 游智仁 陳鏽嫻 秦丕桓 蘇俊福

朴子市

總領隊 吳品叡
總幹事 范仁坤
總管理 林國彰
幹事 吳振名 涂幸暖 李宏仁 黃漢欽 許家蓁 張賢欽 蔡冠毅 涂振文 林振良
黃淑娥 涂志成 朱彥美

布袋鎮

總領隊 陳鳳梅
總幹事 蔡崇仁
總教練 蔡炬裕
總管理 吳欣諺
幹事 朱翊誠 蘇尚丘 陳雅琪 蔡育霖 蔡政柏

大林鎮

總領隊 簡志偉
總幹事 林納伯
總教練 周清松
總管理 粘淑芳
幹事 蔡宗達 林美惠 陳介民 黃于倩 林香汝 蘇香如 徐千惠 洪金柱 簡伯有
簡嘉彬 簡源達 沈君玫 陳建宏 劉芳妙 侯欣呈 王勁雅 簡世法 簡世豪
鄭煌模

民雄鄉

總領隊 何嘉恒
總幹事 陳加茂
總教練 汪圓淑

總管理 林慧娟
 幹事 戴士豪 張永裕 劉家源 何秀枝 陳時斌 陳榮吉 劉慶茂 黃梅琪 張華容
 盧志榮 蘇麗香 周好蓁 林玲玉 周榮茂 劉秀鑾 江水林 簡嘉憶 蔡榮華
 何炎山 陳茂喜 許麗琴 陳鳳釵 游邛月勤 何元儀 劉光榮 楊秀密 劉泰聰
 林金珍 賴麗華 楊曼珍 陳榮宗 劉靖姿 陳定國 王春文

溪口鄉

總領隊 孫維聰
 總幹事 陳榮福
 總教練 劉崑田
 總管理 劉惠美
 幹事 洪榮彬 林建宏 邱漾富 陳信誠

新港鄉

總領隊 林茂盛
 總幹事 林文淵
 總教練 朱義進
 總管理 林聰輝
 幹事 陳永彬 李錦培 游庚諭 李妤婕 羅鈞鴻 郭敏雪 王淑如 陳育勝 謝綸庭
 林長興 江雅琪 李美慧 鄭程元 吳淑梅 鄭勝元 蔡錦秀 江淑英 周協世
 林慶豐 何協穎 洪巧倫 鄭彥璋 張良吉 邱佳雄 莊淑如 鄭浩宗 謝佩芬
 陳煜夫 謝屹閔 葉俊溢 劉信宏 陳致宇 陳盈憲 呂英瑞 黃明超 朱右豐
 郭心婷

六腳鄉

總領隊 陳川崎
 總幹事 黃志平
 總教練 柳建安
 總管理 陳響仁
 幹事 黃淑鳳 黃玉嬌

東石鄉

總領隊 林佳瑩
 總幹事 戴文勝
 總教練 蔡武憲
 總管理 陳進勇
 幹事 劉祐利

義竹鄉

總領隊 黃阿家
總幹事 王耀燦
總教練 黃宣毓
總管理 魏慈慧
幹事 翁慧妙 郭育秀 謝旻吟 鄭方元 唐偉能 丁永旭 徐封名 翁敏琇 謝宗憲
蔡美琴 陳中成 郭育璧

鹿草鄉

總領隊 楊秀玉
總幹事 翁秋霞
總管理 黃俊彰

水上鄉

總領隊 劉敬祥
總幹事 王祖祐
總教練 江佩曄 陳寶治
總管理 陳江雄
幹事 邱得晉 張展榮 黃惠文 廖建肯 沈傑煒 江嘉慶 張耀顏 林麗玉 陳淑芬
柯夢藻 楊淑雅 魏志哲 蔡宗志 呂坤霖 吳關毅 羅年春

竹崎鄉

總領隊 曾亮哲
總幹事 游瑞明
總教練 林家宏
總管理 蔡建讀
幹事 古月華 胡俊賢 邱連富 柳秀惜 陳駿興 張淑純 胡美珠 蒲威公 林則宏
羅碧華 林秋足 林冠珍 陳世郎 林雅如 葉秀敏 林雅媚 黃正豐

梅山鄉

總領隊 林俊謀
總幹事 田清標
總教練 張怡雅
總管理 江和錫
幹事 林秀霞 林國棟 黃艷玉 黃俊傑 朱月中 謝宗憲 蔡和順 吳福仁 郭晏伶
羅清麒 林柔君 林晉安 鍾杰宏 林承孝 邱慧蘋

番路鄉

總領隊 林清根
總幹事 程家標
總教練 林宏謙
總管理 陳正昇
幹事 丁秀蘭 林宜清 林政輝 林彩燕 林慧君 周昆輝 劉玉柱 蔡宏武 羅勝國
張紘翠

大埔鄉

總領隊 吳明勳
總幹事 陳正益
總教練 胡飛龍
總管理 楊復森
幹事 謝勝勳

阿里山鄉

總領隊 杜力泉
總幹事 高瑞芳
總教練 安春榮
幹事 羅慧君 石曉燕 溫惠美 呂家豪 廖淑吟 廖淑吟 潘俊良 賴敏芝 莊楊惠琴
豐英妹 馮珍英 巴鳳祥 莊鴻文 梁思源

各單位人次統計

第1頁 共1頁

單位	隊數	隊本部			職員			選手			合計		
		男	女	小計	男	女	小計	男	女	小計	男	女	總計
太保市	41	16	12	28	88	49	137	201	112	313	305	173	478
朴子市	50	9	6	15	101	43	144	234	166	400	344	215	559
布袋鎮	27	6	3	9	64	16	80	124	52	176	194	71	265
大林鎮	37	14	9	23	71	41	112	177	76	253	262	126	388
民雄鄉	62	20	18	38	123	66	189	289	171	460	432	255	687
溪口鄉	13	7	1	8	27	14	41	42	32	74	76	47	123
新港鄉	40	27	14	41	79	53	132	211	95	306	317	162	479
六腳鄉	15	4	2	6	31	15	46	67	28	95	102	45	147
東石鄉	20	4	1	5	41	19	60	58	48	106	103	68	171
義竹鄉	15	6	10	16	33	14	47	66	31	97	105	55	160
鹿草鄉	21	1	2	3	44	14	58	96	74	170	141	90	231
水上鄉	24	14	7	21	60	8	68	110	51	161	184	66	250
中埔鄉	29			0	63	34	97	122	104	226	185	138	323
竹崎鄉	34	11	10	21	58	28	86	142	104	246	211	142	353
梅山鄉	33	13	6	19	57	47	104	146	97	243	216	150	366
番路鄉	8	10	4	14	19	6	25	31	7	38	60	17	77
大埔鄉	6	5		5	13	6	19	15	2	17	33	8	41
阿里山鄉	21	7	10	17	28	29	57	59	46	105	94	85	179
總計	496	174	115	289	1000	502	1502	2190	1296	3486	3364	1913	5277

各組別人次統計

第1頁 共3頁

組別	隊數	職員			選手			合計		
		男	女	小計	男	女	小計	男	女	總計
田徑社會男子組	16	19	10	29	54		54	73	10	83
田徑社會女子組	7	5	7	12		32	32	5	39	44
田徑國中男生組	11	25	15	40	127		127	152	15	167
田徑國中女生組	13	24	22	46		74	74	24	96	120
田徑國小男生組	16	49	12	61	158		158	207	12	219
田徑國小女生組	18	49	16	65		145	145	49	161	210
田徑國小五年級男生組	17	45	15	60	68		68	113	15	128
田徑國小五年級女生組	15	32	24	56		67	67	32	91	123
游泳社會男子組	8	12	6	18	54		54	66	6	72
游泳社會女子組	9	11	6	17		42	42	11	48	59
游泳國小高年級男生組	9	17	9	26	54		54	71	9	80
游泳國小高年級女生組	7	14	7	21		36	36	14	43	57
游泳國小中年級男生組	7	18	5	23	54		54	72	5	77
游泳國小中年級女生組	7	13	9	22		43	43	13	52	65
游泳國小低年級男生組	8	13	10	23	23		23	36	10	46
游泳國小低年級女生組	5	5	9	14		19	19	5	28	33
足球社會男子組	3	7	2	9	53		53	60	2	62
足球社會女子組	3	7		7		48	48	7	48	55
足球國小男生組	8	20	10	30	88	3	91	108	13	121
足球國小女生組	7	16	9	25		71	71	16	80	96
排球社會男子組	11	21	12	33	130		130	151	12	163
排球社會女子組	6	12	12	24		72	72	12	84	96
排球國中男生組	6	14	8	22	69		69	83	8	91
排球國中女生組	3	8	3	11		35	35	8	38	46
排球國小男生六年級組	4	12	3	15	36		36	48	3	51
排球國小女生六年級組	1	2	2	4		12	12	2	14	16
排球國小男生五年級組	5	13	6	19	47		47	60	6	66
排球國小女生五年級組	2	4	4	8		23	23	4	27	31
籃球社會男子組	13	35	6	41	156		156	191	6	197
籃球社會女子組	2	2	3	5		23	23	2	26	28
籃球國中男生組	5	11	5	16	57		57	68	5	73
籃球國中女生組	2	4	2	6		20	20	4	22	26

各組別人次統計

第2頁 共3頁

組別	隊數	職員			選手			合計		
		男	女	小計	男	女	小計	男	女	總計
籃球國小男生組	2	7		7	24	2	26	31	2	33
籃球國小女生組	0			0			0	0	0	0
網球社會男子組	9	12	3	15	46	5	51	58	8	66
網球社會女子組	3	4	2	6		5	5	4	7	11
網球國小男生組	5	10	5	15	23		23	33	5	38
網球國小女生組	3	6	5	11		11	11	6	16	22
軟式網球社會男子組	4	9	2	11	32		32	41	2	43
軟式網球社會女子組	3	8	2	10		24	24	8	26	34
軟式網球國小男生組	3	7	3	10	26		26	33	3	36
軟式網球國小女生組	2	5	3	8		6	6	5	9	14
桌球社會男子組	10	22	3	25	80	7	87	102	10	112
桌球社會女子組	6	7	4	11		35	35	7	39	46
桌球國中男生組	4	5	4	9	24	4	28	29	8	37
桌球國中女生組	5	10	4	14		20	20	10	24	34
桌球國小高年級男生組	7	19	7	26	58	7	65	77	14	91
桌球國小高年級女生組	5	10	8	18		21	21	10	29	39
桌球國小中年級男生組	6	15	7	22	46	4	50	61	11	72
桌球國小中年級女生組	6	16	7	23		31	31	16	38	54
羽球社會男子組	5	13	3	16	45		45	58	3	61
羽球社會女子組	2	4	2	6		15	15	4	17	21
羽球國中男生組	4	3	7	10	33		33	36	7	43
羽球國中女生組	3	3	7	10		12	12	3	19	22
羽球國小男生組	6	15	8	23	44		44	59	8	67
羽球國小女生組	5	15	5	20		34	34	15	39	54
跆拳道社會男子組	7	9	7	16	30		30	39	7	46
跆拳道社會女子組	7	10	7	17		27	27	10	34	44
跆拳道國中男生組	8	15	10	25	43		43	58	10	68
跆拳道國中女生組	8	12	12	24		30	30	12	42	54
跆拳道國小男生組	9	17	10	27	75		75	92	10	102
跆拳道國小女生組	9	11	12	23		35	35	11	47	58
角力社會男子組	5	13	3	16	55		55	68	3	71
角力社會女子組	5	11	5	16		17	17	11	22	33

各組別人次統計

第3頁 共3頁

組別	隊數	職員			選手			合計		
		男	女	小計	男	女	小計	男	女	總計
角力國中男生組	5	12	7	19	75		75	87	7	94
角力國中女生組	3	8	3	11		17	17	8	20	28
角力國小男生組	6	18	5	23	44		44	62	5	67
角力國小女生組	6	15	6	21		19	19	15	25	40
柔道社會男子組	5	6	3	9	29		29	35	3	38
柔道社會女子組	3	4	3	7		17	17	4	20	24
柔道國小男生組	1	2		2	10		10	12	0	12
柔道國小女生組	1	1	1	2		4	4	1	5	6
槌球社會男子組	8	19	5	24	61		61	80	5	85
槌球社會女子組	8	13	11	24		59	59	13	70	83
射箭社會男子組	6	6	2	8	10	4	14	16	6	22
射箭社會女子組	3	3	1	4		6	6	3	7	10
射箭國中男生組	2	1		1	11	2	13	12	2	14
射箭國中女生組	2	4	1	5		13	13	4	14	18
射箭國小男生組	4	10	4	14	11	2	13	21	6	27
射箭國小女生組	3	6	4	10		13	13	6	17	23
木球社會男子組	5	5	3	8	18		18	23	3	26
木球社會女子組	2	1	3	4		10	10	1	13	14
木球國中男生組	1	2	2	4	9		9	11	2	13
木球國中女生組	2	2	2	4		13	13	2	15	17
總計	496	1000	502	1502	2190	1296	3486	3190	1798	4988

田徑比賽秩序表

2022-03-16 第一天上午

次序	時間	組別	項目	賽別	備註
1	08:30	社會女子組	10000公尺	決賽	5
2	08:30	社會男子組	10000公尺	決賽	10
3	09:10	國小男生組	壘球擲遠	決賽	20
4	09:10	國小男生組	跳高	決賽	10
5	09:10	國小女生組	鉛球	決賽	20
6	10:00	國中男生組	跳遠	決賽	19
7	10:00	國中女生組	400公尺	預賽	10
8	10:10	國中男生組	400公尺	預賽	17
9	10:20	國小五年級女生組	100公尺	預賽	31
10	10:35	國小女生組	100公尺	預賽	24
11	10:50	國中女生組	跳高	決賽	7
12	10:50	社會女子組	跳高	決賽	1
13	10:50	國小五年級男生組	100公尺	預賽	21
14	11:05	國小男生組	100公尺	預賽	25
15	11:20	國中女生組	100公尺	預賽	18
16	11:30	國中男生組	100公尺	預賽	16

2022-03-16 第一天下午

次序	時間	組別	項目	賽別	備註
18	13:30	國小女生組	壘球擲遠	決賽	16
19	13:30	國小男生組	跳遠	決賽	24
20	13:30	國小女生組	跳高	決賽	16
21	13:30	國中女生組	100公尺跨欄	決賽	4
22	13:35	社會女子組	100公尺跨欄	決賽	1
23	13:40	國中男生組	110公尺跨欄	決賽	7
24	13:45	社會男子組	110公尺跨欄	決賽	1
25	13:50	國中女生組	400公尺	決賽	8
26	13:55	國中男生組	400公尺	決賽	8
27	14:00	國中女生組	鐵餅	決賽	8
28	14:00	國中男生組	標槍	決賽	18

次序	時間	組別	項目	賽別	備註
29	14:00	社會女子組	400公尺	決賽	5
30	14:05	社會男子組	400公尺	決賽	8
31	14:10	國小五年級女生組	100公尺	決賽	8
32	14:15	國小五年級男生組	100公尺	決賽	8
33	14:20	國小女生組	100公尺	決賽	8
34	14:25	國小男生組	100公尺	決賽	8
35	14:30	國中女生組	100公尺	決賽	8
36	14:40	國中男生組	100公尺	決賽	8
37	14:45	社會女子組	100公尺	決賽	6
38	14:50	社會男子組	100公尺	決賽	8
39	15:00	社會男子組	標槍	決賽	9
40	15:00	國中女生組	1500公尺	決賽	7
41	15:10	國中男生組	1500公尺	決賽	17
42	15:20	社會女子組	1500公尺	決賽	2
43	15:30	社會男子組	1500公尺	決賽	4
44	15:40	國小女生組	4x100公尺接力	預賽	10
45	15:45	國小男生組	4x100公尺接力	預賽	10
46	15:50	國中女生組	4x100公尺接力	決賽	5
47	15:55	國中男生組	4x100公尺接力	決賽	7
48	16:00	社會女子組	4x100公尺接力	決賽	2
49	16:05	社會男子組	4x100公尺接力	決賽	3

2022-03-17 第二天上午

次序	時間	組別	項目	賽別	備註
50	08:30	國中女生組	3000公尺	決賽	1
51	08:30	國中男生組	3000公尺	決賽	18
52	08:30	社會男子組	跳高	決賽	2
53	08:30	國中男生組	鉛球	決賽	17
54	08:30	國中女生組	標槍	決賽	9
55	08:30	社會女子組	標槍	決賽	8
56	09:10	國小女生組	三項全能-100公尺	決賽	16
57	09:20	國小男生組	三項全能-100公尺	決賽	15
58	09:30	國中女生組	200公尺	預賽	12
59	09:30	國小五年級女生組	跳遠	決賽	22

次序	時間	組別	項目	賽別	備註
60	09:30	國小男生組	鉛球	決賽	28
61	09:30	國小五年級男生組	壘球擲遠	決賽	19
62	09:40	國中男生組	200公尺	預賽	20
63	09:50	國小女生組	200公尺	預賽	17
64	10:00	國小男生組	200公尺	預賽	17
65	10:10	社會男子組	200公尺	預賽	10
66	10:20	國小五年級女生組	60公尺	預賽	32
67	10:20	國中男生組	鐵餅	決賽	13
68	10:40	國小五年級男生組	60公尺	預賽	32
69	10:50	國小女生組	跳遠	決賽	16
70	11:00	國小女生組	60公尺	預賽	27
71	11:00	國小男生組	三項全能-跳高	決賽	15
72	11:00	國小女生組	三項全能-鉛球	決賽	16
73	11:10	社會男子組	鐵餅	決賽	7
74	11:10	國小男生組	60公尺	預賽	23
75	11:25	國小女生組	4x100公尺接力	決賽	8
76	11:35	國小男生組	4x100公尺接力	決賽	8

2022-03-17 第二天下午

次序	時間	組別	項目	賽別	備註
77	13:30	社會男子組	跳遠	決賽	9
78	13:30	國中男生組	400公尺跨欄	預賽	14
79	13:40	社會男子組	400公尺跨欄	決賽	2
80	13:50	國中女生組	800公尺	預賽	10
81	14:05	國中男生組	800公尺	預賽	16
82	14:10	國中男生組	跳高	決賽	12
83	14:20	國中女生組	跳遠	決賽	14
84	14:25	國小五年級女生組	60公尺	複賽	16
85	14:35	國小女生組	60公尺	複賽	16
86	14:40	國小五年級女生組	壘球擲遠	決賽	15
87	14:45	國小五年級男生組	60公尺	複賽	16
88	14:55	國小男生組	60公尺	複賽	16
89	15:10	國中女生組	鉛球	決賽	14
90	15:20	社會女子組	跳遠	決賽	5

次序	時間	組別	項目	賽別	備註
91	15:20	社會女子組	5000公尺	決賽	6
92	15:20	社會男子組	5000公尺	決賽	12

2022-03-18 第三天上午

次序	時間	組別	項目	賽別	備註
93	09:40	國中女生組	5000公尺競走	決賽	4
94	09:40	國中男生組	5000公尺競走	決賽	9
95	09:40	國小五年級男生組	跳遠	決賽	26
96	09:40	國小女生組	三項全能-跳高	決賽	16
97	09:40	國小男生組	三項全能-鉛球	決賽	15
98	10:20	國小女生組	3000公尺競走	決賽	19
99	10:50	國小男生組	3000公尺競走	決賽	16
100	11:10	社會女子組	鉛球	決賽	6
101	11:20	國中女生組	400公尺跨欄	決賽	5
102	11:25	國中男生組	400公尺跨欄	決賽	8
103	11:40	國中女生組	800公尺	決賽	8
104	11:45	國中男生組	800公尺	決賽	8
105	11:50	社會女子組	800公尺	決賽	3
106	11:55	社會男子組	800公尺	決賽	3

2022-03-18 第三天下午

次序	時間	組別	項目	賽別	備註
107	13:30	國中女生組	200公尺	決賽	8
108	13:35	國中男生組	200公尺	決賽	8
109	13:40	國小女生組	200公尺	決賽	8
110	13:45	國小男生組	200公尺	決賽	8
111	13:50	社會女子組	200公尺	決賽	4
112	13:55	社會男子組	200公尺	決賽	8
113	14:00	社會男子組	鉛球	決賽	8
114	14:05	國小五年級女生組	60公尺	決賽	8
115	14:10	國小女生組	60公尺	決賽	8
116	14:15	國小五年級男生組	60公尺	決賽	8

次序	時間	組別	項目	賽別	備註
117	14:20	國小男生組	60公尺	決賽	8
118	14:20	社會女子組	鐵餅	決賽	6
119	14:30	國小女生組	4x200公尺接力	決賽	10隊
120	14:35	國小男生組	4x200公尺接力	決賽	11隊
121	14:40	國中女生組	4x400公尺接力	決賽	2
122	14:50	國中男生組	4x400公尺接力	決賽	8
123	15:00	社會女子組	4x400公尺接力	決賽	3
124	15:10	社會男子組	4x400公尺接力	決賽	2

田徑高度晉升表

項目	起跳	1	2	3	4	5	6	7	8	9	10	11	12
社會男子組跳高	1.50	1.55	1.60	1.65	1.70	1.75	1.80	1.85	1.89	1.93	1.96		
社會女子組跳高	1.25	1.30	1.35	1.40	1.45	1.50	1.55	1.60	1.64	1.68	1.71		
國中男生組跳高	1.40	1.45	1.50	1.55	1.60	1.65	1.70	1.75	1.80	1.85	1.89		
國中女生組跳高	1.15	1.20	1.25	1.30	1.35	1.40	1.45	1.50	1.55	1.60	1.64		
國小男生組跳高	1.00	1.05	1.10	1.15	1.20	1.25	1.29	1.33	1.36	1.39	1.42		
國小男生組三項全能-跳高	0.90	0.95	1.00	1.05	1.10	1.15	1.20	1.24	1.28	1.31	1.34		
國小女生組跳高	1.00	1.05	1.10	1.15	1.20	1.25	1.28	1.32	1.35	1.38	1.41		
國小女生組三項全能-跳高	0.90	0.95	1.00	1.05	1.10	1.15	1.19	1.23	1.27	1.30	1.33		

田徑隊職員名單

社會男子組

(1) 阿里山鄉

領隊：陳微心 管理：羅慧君 隊長：0101001莊孟安

隊員：0101002汪傑輝 0101003朱子恩 0101004亞摩亞·阿古亞那 0101005陳子翔

(2) 布袋鎮

領隊：吳敏男 教練：莊銘凱 管理：孟聖凱 隊長：0101006蕭煥霖

(3) 大林鎮

隊長：0101007吳秉南

(4) 大埔鄉

領隊：吳明勳 教練：胡飛龍 顧庭瑄 管理：楊復森 隊長：0101008王星茗

隊員：0101009郭柏佑 0101010翁晨皓

(5) 東石鄉

教練：鄔心語 林瑩展 隊長：0101011李至耕

隊員：0101012李君佑 0101013詹登凱 0101014蔡昭璋 0101015陳震仰 0101016盧永

(6) 番路鄉

隊員：0101017李建城

(7) 中埔鄉

教練：陳慶峰

隊員：0101018陳慶峰 0101019張朝坤

(8) 竹崎鄉

領隊：蘇淵源 教練：陳怡真 管理：何靜如

隊員：0101020簡瑋廷 0101021陳力申 0101022藍聖豪 0101023陳子豪 0101024周季興
0101025費彥瑋

(9) 六腳鄉

教練：謝長良 隊長：0101026謝長良

隊員：0101027呂瑞隆 0101028黃奕蒼

(10) 鹿草鄉

教練：吳致頡 隊長：0101029楊宗諺

隊員：0101030吳文貴 0101031蔡欣哲 0101032陳柏宏 0101033陳勁佑

(11) 梅山鄉

領隊：劉彥碩 教練：溫士霆 管理：蔡雅芳 隊長：0101034劉銘祥

隊員：0101035林俊廷 0101036魏凡睿

(12) 民雄鄉

領隊：方恩華 教練：吳月雲 王昇界 管理：曾志豪 隊長：0101037江宗翰
隊員：0101038潘俊穎 0101039蕭仲穎 0101040鄭東岳 0101041林志誠 0101042周沅駿
0101043曾泰竣 0101044陳冠良

(13) 朴子市

領隊：張明宗 教練：柯閔富 隊長：0101045陳宏栢
隊員：0101046蔡佳佑 0101047林育竹 0101048翁睿志

(14) 水上鄉

教練：張嘉信 徐國宏 隊長：0101049江沅龍
隊員：0101050黃裕彬

(15) 新港鄉

隊長：0101051林明弘

(16) 太保市

教練：楊婉如
隊員：0101052林渤詔 0101053盧仁祥 0101054許楷迪

社會女子組

(1) 阿里山鄉

領隊：陳微心 管理：羅慧君 隊長：0102001朱子萱
隊員：0102002毛嘉恩 0102003楊好柔 0102004陳芸鳳

(2) 竹崎鄉

領隊：蘇淵源 教練：陳怡真 管理：何靜如
隊員：0102005徐巧昀 0102006張安瑜 0102007柯昕妤 0102008林雨柔 0102009蔡苡薰

(3) 六腳鄉

隊長：0102010林美珠

(4) 鹿草鄉

教練：吳致韻 隊長：0102011林青臻
隊員：0102012李玉君 0102013吳嘉禎 0102014林靜怡 0102015高艾倫 0102016牡丹綾
0102017陳泱予

(5) 朴子市

領隊：吳宗成 教練：陳秀珠 管理：柯閔富 隊長：0102018黃以芝
隊員：0102019涂嘉凌 0102020翁橋琪 0102021方怡婷 0102022陳幸渝 0102023蔡沛琪
0102024陳泯誼 0102025許庭語

(6) 太保市

教練：楊婉如 黃翰強

隊員：0102026侯欣汝 0102027吳珮琇 0102028許宜靜 0102029楊婉如 0102030翁小梅
0102031龔元香

(7) 義竹鄉

領隊：許麗卿 隊長：0102032蕭琇文

國中男生組

(1) 阿里山鄉

領隊：邱獻萱 教練：黃柏歲 王資堯 管理：鄭婉廷 隊長：0103001武毅傑

隊員：0103002陳允浩

(2) 布袋鎮

領隊：吳敏男 教練：莊銘凱 管理：孟聖凱

隊員：0103003陳立凱 0103004蕭志宇 0103005賴宥辰 0103006蘇惠斌

(3) 大埔鄉

領隊：林子欽 教練：顧庭瑄 管理：胡飛龍 隊長：0103007田良杰

隊員：0103008楊建邦 0103009張哲鳴 0103010許長裕 0103011朱庭毅 0103012謝鴻源
0103013葉東漣 0103014葉宏寬 0103015王俊淳 0103016彭春林

(4) 竹崎鄉

領隊：蘇淵源 教練：陳怡真 管理：何靜如

隊員：0103017許浚煜 0103018劉豐源 0103019謝承翰 0103020簡志麟 0103021何昱陞
0103022陳金佑 0103023林承翰 0103024方偉丞 0103025盧昇名

(5) 鹿草鄉

領隊：歐香吟 教練：吳孟宗 趙彼得 管理：洪櫻芬 隊長：0103026吳承澤

隊員：0103027林恩呈 0103028陳紹穎 0103029陳坤佑 0103030吳宗諺 0103031王冠勛
0103032林冠宏 0103033張凱喆 0103034廖俊傑 0103035楊士霆 0103036劉宥承
0103037吳家豪 0103038陳庭豪 0103039黃偉喬 0103040白家瑋 0103041黃建鈞
0103042徐奕翔 0103043蔡和錦 0103044陳翔竣 0103045鄧程元 0103046黃俊翰
0103047殷庸玓 0103048廖俊翔

(6) 梅山鄉

領隊：劉彥碩 教練：溫士霆 胡美月 管理：陳姿君 隊長：0103049林柏勳

隊員：0103050王茂樺 0103051陳聖凱 0103052葉政哲 0103053楊博宇 0103054張澤浩
0103055簡哲育 0103056陳冠毅 0103057陳譯鈞 0103058葉哲宇 0103059廖泓鈞
0103060林軒立 0103061陳代原 0103062李士宏

(7) 民雄鄉

領隊：黃俊傑 教練：吳月雲 吳晨瑄 管理：林志誠 隊長：0103063陳星仁
隊員：0103064呂秉冠 0103065賴宥綸 0103066洪喻琨 0103067周玉啟 0103068郭宏彬
0103069李宗哲 0103070黃毅 0103071林晉杰 0103072郭子傑 0103073楊馮凱
0103076張哲豪 0103074陳文強 0103075廖冠皓

(8) 朴子市

領隊：黃國軍 教練：吳瑾珩 陳竹羽 管理：黃淑梅 隊長：0103077莊少庭
隊員：0103078莊文銘 0103079黃星維 0103080黃浩瑋 0103081李瑜揚 0103082鍾宇程
0103083陳御祈 0103084楊卜丞 0103085莊冠廷 0103086蔡昱霖 0103087羅冠欽
0103088柯筆翔 0103089戴逸安 0103090陳御嘉

(9) 水上鄉

領隊：洪文祥 教練：張嘉信 徐國宏 管理：陳志樅 隊長：0103091呂羿瑾
隊員：0103092劉承霖 0103093陳柏任 0103094林祐宏 0103095葉泉毅 0103096龍炫睿
0103097龍炫愷 0103098賴盈禔 0103099林鈺培 0103100莊文瑞 0103101陳柏諺
0103102陳家樂 0103103蘇奕叡

(10) 溪口鄉

領隊：謝正裕 教練：楊東淇 管理：王麗婷 隊長：0103104陳學閔
隊員：0103105賴昱瑞 0103106謝仲捷 0103107郭宇程 0103108劉祖鳴 0103109陳韋丞
0103110林治璿 0103111孫冠翔 0103112陳冠宏 0103113陳宥鈞

(11) 太保市

領隊：張家碩 教練：楊婉如 丁毅銘 管理：翁小梅 隊長：0103118吳政鴻
隊員：0103114蔡良賜 0103116蘇泰康 0103115葉育瑞 0103117石宇恩 0103119林家敬
0103120葉豐銘 0103121呂承捷 0103122李柏諺 0103123游軒豪 0103124陳宥文
0103125王彥凱 0103126劉銘軒 0103127曾英豪

國中女生組

(1) 阿里山鄉

領隊：邱獻萱 教練：黃柏崴 王資堯 管理：鄭婉廷
隊員：0104001杜雯君

(2) 大林鎮

領隊：簡淑玲 教練：魏慶儀 隊長：0104002簡薇庭

(3) 大埔鄉

領隊：林子欽 教練：張雅雯 管理：胡飛龍 隊長：0104003邱乙苓

(4) 竹崎鄉

領隊：蘇淵源 教練：陳怡真 管理：何靜如
隊員：0104004周宥均

(5) 六腳鄉

領隊：徐文成 教練：李燕如 管理：楊淨閔 隊長：0104005陳圍錫

(6) 鹿草鄉

領隊：歐香吟 教練：洪櫻芬 吳孟宗 管理：趙彼得 隊長：0104006黃沛珊
隊員：0104007吳欣靜 0104008林姿葶 0104009黃以平 0104010陳詩妮 0104011施佳妤
0104012黃盈珊 0104013李俞萱 0104014王瑋如 0104015柯思瑜 0104016趙靜瑩
0104017黃歆茹 0104018沈恩騏 0104019陳慧珊 0104020林宥萍 0104021張容慈
0104022黃美惠 0104023江芸萱 0104024張婕鑣 0104025陳瑜岑 0104026張富媚

(7) 梅山鄉

領隊：劉彥碩 教練：溫士霆 張壬素 管理：周宗模 隊長：0104027吳佳蓉
隊員：0104028簡仙昀 0104029高韶伶 0104030郭婕怡 0104031李季蓁 0104032吳冠臻
0104033陳妍晰

(8) 民雄鄉

領隊：邵冰瑩 教練：吳月雲 林佩陵 管理：林志誠 隊長：0104034何雅琪
隊員：0104035蔡宜真 0104036劉芷宣 0104037郭恩妤 0104038李湘囡

(9) 朴子市

領隊：曾崇賢 教練：陳秀珠 陳淑峰 管理：李進中 隊長：0104039方妮
隊員：0104040劉家均 0104041楊嘉惠 0104042陳心瑩 0104043蔡珮琪 0104044謝婉蓁
0104045鄭羽恩 0104046翁語彤 0104047涂殷熏 0104048巫如蓁 0104049陳亭好

(10) 水上鄉

領隊：洪文祥 教練：張嘉信 李貞儀 管理：陳志樞 隊長：0104050朱芸霈
隊員：0104051李筱雅 0104052葉采嫻 0104053陳心怡 0104054林宥菡 0104055胡毓岑
0104056黃好蓁

(11) 溪口鄉

領隊：謝正裕 教練：楊東淇 管理：張玉珠
隊員：0104057劉品妤 0104058王佳琪 0104059邱培慈 0104060邱毓喬

(12) 新港鄉

領隊：林婉鈴 教練：尤佳琪 沈雅姬 管理：陳佑昌 隊長：0104061陳貞憶
隊員：0104062謝惠晴 0104063蕭詩庭

(13) 太保市

領隊：張家碩 教練：楊婉如 黃翰強 管理：林佳秀 隊長：0104064葉旆語
隊員：0104065趙若茵 0104066林香琄 0104067王亮臻 0104068蘇小曦 0104069林品嫻
0104070許湘穎 0104071柯若芸 0104072吳映萱 0104073黃師宇 0104074王藝維

國小男生組

(1) 阿里山鄉

領隊：黃奕仁 教練：林坤杉 管理：洪善謙 隊長：0105001楊鴻志

隊員：0105002方文浩

(2) 布袋鎮

領隊：蔡瑞芳 教練：林孟良 李天讚 管理：吳育誠

隊員：0105003林筠捷 0105004吳守白 0105005蔡政皇 0105006蔡承洧 0105007蔡昀佑

0105008蔡瑞軒 0105009張家源 0105010蕭健成 0105011蔡博進 0105012蕭羽宸

0105013蘇宥誠 0105014蔡和燊 0105015蔡韋晟 0105016蔡博雄 0105017蔡昱安

0105018邱駿嵇

(3) 大林鎮

領隊：蔡明昇 教練：江明洲 黃君境 管理：陳文騫 隊長：0105019丁翌軒

隊員：0105020江佑斌 0105021王詠年 0105022陳柏翰 0105023阮振宇 0105024蔡承翰

0105025陳冠捷 0105026楊承憲 0105027林修任 0105028陳冠均 0105029林翊弘

(4) 大埔鄉

領隊：林子欽 教練：顧庭瑄 管理：胡飛龍 隊長：0105030許長祿

(5) 東石鄉

領隊：葉佳榔 教練：吳立群 管理：張智維 隊長：0105031黃柏東

隊員：0105032黃子杰 0105033黃玉收 0105034吳登貴 0105035吳旻哲 0105036黃澤綾

0105037侯銘豐

(6) 番路鄉

領隊：劉秀燕 教練：曾庭賢 陳協進 管理：林奕利 隊長：0105038盧彥均

隊員：0105039高瑋祥 0105040鍾鈺偉 0105041張祐承 0105042蘇渤勝 0105043廖健益

(7) 中埔鄉

領隊：林俊良 教練：陳葵美 曾輝銘 管理：黃銘凱 隊長：0105044邱冠歲

隊員：0105045邱冠穎 0105046黃聖閔 0105047呂承翰 0105048劉易鑫 0105049高梁恩

0105050林茂楨 0105051葉峻嘉 0105052陳拓汗 0105053莊孟豐 0105054許鴻原

0105055翁信凱

(8) 竹崎鄉

領隊：吳春慧 教練：朱紹謙 張育銘 管理：張偉庭

隊員：0105056李英豪 0105057林益緯 0105058陳康熙 0105059林宗燁 0105060劉辰宇

0105061陳沅廷 0105062蕭嘉宏 0105063陸彥竹 0105064連浚歲 0105065王子恩

0105066葉明憲

(9) 六腳鄉

領隊：吳沛珊 教練：謝長良 廖育鋒 管理：呂哲夫 隊長：0105068余俊毅
隊員：0105067陳建毅 0105069陳星碩 0105070陳俊凱 0105071陳柏諺 0105073陳柏叡
0105072曾瑋竣 0105074王柏勻

(10) 鹿草鄉

領隊：葉炳成 教練：官易祺 劉威宏 管理：王朝興 隊長：0105075曾品倫
隊員：0105076鄭安期 0105077王瑞洸 0105078楊子徹 0105079張宸恩 0105080李政霖
0105081吳奕翹 0105082劉奎璿 0105083柯建羽 0105084蔡聖良

(11) 民雄鄉

領隊：嚴春財 教練：謝英傑 吳鳳如 管理：陳思欽 隊長：0105085陳彥博
隊員：0105086黃郁家 0105087蔡天霖 0105088葉晉宇 0105089黃竣楷 0105090蔡侑宸
0105091楊家閔 0105092江亦承 0105093郭恩睿 0105094賴韋志 0105095廖泓承
0105096邱子賢 0105097黃冠洸 0105098甘丞訓 0105099鄭浚威 0105100莊勝偉
0105101張書誠 0105102李廉巽 0105103黃振宇 0105104鄭章品 0105105龔彥霖

(12) 朴子市

領隊：吳順發 教練：羅楚佩 廖召燕 管理：莊博仰 隊長：0105106謝秉諺
隊員：0105107陳宥奕 0105108蔡禎澤 0105109蔡笠佑 0105110林宏澤 0105111侯又新
0105112林宥序 0105113張茗鈞 0105114吳柏廷 0105115李國佑 0105116吳鈺樟

(13) 水上鄉

領隊：方正一 教練：何嘉元 陳淑彬 管理：夏鈺恩 隊長：0105117林祐霆
隊員：0105118黃子豪 0105119陳芄樺 0105120陳瑞騰 0105121穆東佑 0105122賴楷帛
0105123古展帆 0105124徐笠騰 0105125蔡銘哲 0105126藍梓嘉 0105127吳成翰
0105128胡恩箴 0105129陳尚廷 0105130黃彥騰

(14) 溪口鄉

領隊：李淑惠 教練：吳芳昇 劉力豪 管理：賴競民 隊長：0105131王鈺碩
隊員：0105132劉翊睿 0105133陳威志 0105134林佑誠 0105135劉彥廷 0105136曾柏勝
0105137劉岑源 0105138陳威駐

(15) 新港鄉

領隊：顏金郎 教練：陳耀賢 張簡姿均 管理：黃文祈
隊長：0105139許家程
隊員：0105140蘇駿馳 0105141詹子弘 0105142曾子樂 0105143陳韋勳 0105144莊建強
0105145紀彥騁

(16) 太保市

領隊：莊政道 教練：林宏胤 蔡樟松 管理：吳淑靜
隊員：0105146張育鵬 0105147葉豈鳴 0105148郭嘉恩 0105149曾耀賢 0105150陳思璋
0105151葉柏瑋 0105152余治學 0105153黃岳熹 0105154蕭暉陽 0105155許宏愷
0105156呂杰諭 0105157呂權恩 0105158郭荃佑

國小女生組

(1) 阿里山鄉

領隊：陳微心 教練：林秀芳 管理：羅慧君 隊長：0106001安書慧

(2) 布袋鎮

領隊：謝桐偉 教練：林孟良 蔡瑞芳 管理：李玟萱

隊員：0106002蔡芷妍 0106003蔡羽芝 0106004蔡喬茵 0106005蔡喬嫻 0106006蔡汶芹
0106007邱紹柔 0106008王聖茶 0106009蔡侑欣 0106010蔡妤璇 0106011周子芸
0106012張雯涵 0106013周妤柔 0106014黃雅意 0106015林依瑩

(3) 大林鎮

領隊：劉麗吟 教練：劉有修 吳青穎 管理：陳淑雅 隊長：0106016謝若暄

隊員：0106017王晨靖 0106018張茹涵 0106019林瑀甄 0106020林育瑄 0106021簡立絮
0106022張凱欣 0106023樊鈺萱 0106024蔡函恩 0106025劉奕函 0106026羅憶雯

(4) 大埔鄉

領隊：林子欽 教練：張雅雯 管理：胡飛龍 隊長：0106027郭采憑

(5) 東石鄉

領隊：葉佳椰 教練：吳立群 管理：張智維 隊長：0106028黃郁喬

隊員：0106029張書亞 0106030蘇莉緹 0106031吳苑寧

(6) 番路鄉

領隊：邱廣興 教練：鄭勝全 程金得 管理：何通印 隊長：0106032伊慕佑

隊員：0106033黃品璇 0106034陳雨柔 0106035安莉哪

(7) 中埔鄉

領隊：林俊良 教練：陳葵美 顏維春 管理：黃銘凱

隊長：0106036石黃筠庭

隊員：0106037李雨柔 0106038汪雅蓉 0106039翁乙玄 0106040翁于涵 0106041魏子睿

(8) 竹崎鄉

領隊：吳春慧 教練：何景翔 蕭錫年 管理：朱紹謙

隊員：0106042張芸翡 0106043黃晨琪 0106044林旻漩 0106045陳沁淳 0106046朱珣靚
0106047楊依婷 0106048廖玉婷 0106049蔡昀秀

(9) 六腳鄉

教練：謝長良 林揚崧 隊長：0106050呂柔儀

隊員：0106051陳湘婷 0106052黃沛慈 0106053戴沛昀 0106054侯玉軒 0106055黃于庭
0106056黃梓璇 0106060侯念佑 0106057黃鈺真 0106058許庭銀 0106059劉佳樺
0106061黃愷惠 0106062蘇鈺玲

(10) 鹿草鄉

領隊：鄭鴻鵬 教練：劉威宏 林廷錫 管理：蔡榮松 隊長：0106063劉芮瑜
隊員：0106064陳紀恩 0106065蔡洵絲 0106066陳映竹 0106067陳羽芯 0106068涂惠靖
0106069林忻璿

(11) 梅山鄉

領隊：何嘉祥 教練：王志傑 江豐錦 管理：黃彥霖 隊長：0106070劉倚汝
隊員：0106071陳湘宜 0106072許紫涵 0106073林艾樂 0106074葉庭妤 0106075陳思菱
0106076吳岑珍 0106077蘇幸筠

(12) 民雄鄉

領隊：黎萬元 教練：何文哲 翁士欽 管理：陳俊龍 隊長：0106078周玫好
隊員：0106079王悅穎 0106080王雨萱 0106081陳意雯 0106082鄭安琪 0106083許皓筑
0106084李亞璇 0106085鍾語臻 0106086劉珺瑾 0106087王俐蓁 0106088黃巧毓
0106089薛雅芝 0106090林柔吟 0106091蔡佳津 0106092張紫柔 0106093龔芊毓
0106094許歲涵 0106095張誌玲

(13) 朴子市

領隊：吳順發 教練：蔡芳倫 詹光霖 管理：莊博仰 隊長：0106096郭沛禧
隊員：0106097李心彤 0106098黃蓓瑄 0106099柳妍均 0106100粘芬臻 0106101張菱涵
0106102何宜蓁 0106103賴品晞 0106104黃乙珊 0106105黃郁晴 0106106陳茲芸
0106107劉嫻妘 0106108林逸潔

(14) 水上鄉

領隊：方正一 教練：夏鈺恩 顏辰祐 管理：何嘉元 隊長：0106109賴盈臻
隊員：0106110馬安妤 0106111羅翊芸 0106112莊尹榛 0106113吳韋蓁 0106114賴以心
0106115何宜蓁 0106116呂笠筠 0106117陳沛慈 0106118柯垣暄 0106119黃詠筑
0106120李彩君

(15) 溪口鄉

領隊：張志郎 教練：賴世昌 劉力豪 管理：楊宜茜 隊長：0106123念子歆
隊員：0106121錢芊樺 0106122陳思敏 0106124薛柔昕 0106125許筱均 0106126安若語
0106127黃伊伶

(16) 新港鄉

領隊：顏金郎 教練：陳耀賢 張簡姿均 管理：曾瑜倩
隊長：0106128李芷安
隊員：0106129董晏鈞 0106130袁靖嵐 0106131李怡萱 0106132陳珮杉

(17) 太保市

領隊：莊政道 教練：楊婉如 洪俊賢 管理：林郁鳴
隊員：0106133李芷璇 0106134溫玳蓉 0106135黃苡瑄 0106136鄧湘淇 0106137李雨潔
0106138石好玟 0106139蔡育欣 0106140葉奈怡 0106141李歲涵 0106142李盈鈞
0106143龔羿予 0106144陳心一

(18) 義竹鄉

領隊：黃銘宗 教練：邱耀德

隊員：0106145柯昀華

國小五年級男生組

(1) 阿里山鄉

領隊：孫儷砒 教練：吳敏德 邱云嫻 管理：安淑萍

隊員：0107001武俊傑 0107002汪翊杰 0107003杜凱翔

(2) 布袋鎮

領隊：謝桐偉 教練：蔡瑞芳 李天讚 管理：李玟萱

隊員：0107004邱駿嵇 0107005蔡昱安 0107006王堃翰 0107007林宥甫 0107008蔡宗穎

(3) 大林鎮

領隊：蔡明昇 教練：吳青穎 曾世維 管理：陳淑雅 隊長：0107011簡澤安

隊員：0107009吳駿騰 0107010江沅瑾 0107012陳俊任

(4) 大埔鄉

領隊：林子欽 教練：顧庭瑄 管理：胡飛龍 隊長：0107013邱義展

(5) 東石鄉

領隊：葉佳椰 教練：連翎均 管理：吳立群

隊員：0107014張祐晨

(6) 番路鄉

領隊：陳瑞賢 教練：鄭勝全 管理：何通印 隊長：0107015廖健益

隊員：0107016曾俊浩

(7) 中埔鄉

領隊：林俊良 教練：陳葵美 翁世超 管理：黃銘凱 隊長：0107017陳品鉸

隊員：0107018黃宥穎 0107019李育陞 0107020陳致鴻 0107021張韋閔 0107022林承銳

0107023羅承宥 0107024巫宥德 0107025陳詩凱

(8) 竹崎鄉

領隊：莊新國 教練：曾振富 蔡志鵬 管理：朱紹謙

隊員：0107026曾子謙 0107027劉政達 0107028林育良 0107029林紘立 0107030陳孟承

(9) 六腳鄉

領隊：吳沛珊 教練：廖育鋒 姚宗汶 管理：呂哲夫 隊長：0107031郭建緯

隊員：0107032陳信睿 0107033蘇彥丞

(10) 鹿草鄉

領隊：葉炳成 教練：葉學憲 管理：王朝興 隊長：0107034戴佑捷
隊員：0107035蔡瑞彬 0107036李景騰

(11) 民雄鄉

領隊：陳信峯 教練：許文隆 徐榕謙 管理：林啟聖 隊長：0107037蘇甫元
隊員：0107038江宗燁 0107039阮俊武 0107040劉維益 0107041許睿哲 0107042潘羿宏
0107043劉于睿

(12) 朴子市

領隊：吳順發 教練：郭淑茹 管理：莊博仰 隊長：0107044黃上豪
隊員：0107045劉冠佑 0107046王禹程 0107047黃柏澤 0107048陳喜玄 0107049陳彥璋

(13) 水上鄉

領隊：黃滢嘉 教練：顏辰祐 張耿維 管理：陳淑奴 隊長：0107050鄭仁傑
隊員：0107051羅常瑞 0107052林冠廷 0107053吳東憲

(14) 溪口鄉

領隊：陳成男 教練：劉力豪 管理：劉耀中 隊長：0107054陳定騰

(15) 新港鄉

領隊：顏金郎 教練：陳欣憶 管理：陳耀賢 隊長：0107055黃塏澧

(16) 太保市

領隊：莊政道 教練：林郁鳴 管理：鄭富美
隊員：0107056陳冠豪 0107057葉奇煒 0107058莊秉諺 0107059盧霆爾 0107060范仲樓
0107061蔡佳全 0107062張騰皓 0107063陳立宸

(17) 義竹鄉

領隊：蔡鎮名 教練：郭俊宏 張芳萍 管理：許元懋
隊員：0107064施亞彤 0107065黃葦豪 0107066陳威暄 0107067王湟睿 0107068黃柏育

國小五年級女生組

(1) 阿里山鄉

領隊：孫儷珏 教練：吳敏德 邱云嫻 管理：安淑萍
隊員：0108001莎樂玫·阿古雅納 0108002周宣蓉 0108003石郁璇

(2) 布袋鎮

領隊：蔡瑞芳 教練：林孟良 李天讚 管理：李玟萱
隊員：0108004蘇珊衫 0108005蔡妤昕 0108006吳真緹 0108007蔡慧安 0108008黃丞妤
0108009張恩綺 0108010莊依螢 0108011蔡苡柔 0108012邱婕矜

(3) 大林鎮

領隊：劉麗吟 教練：劉有修 江明洲 管理：陳文騫 隊長：0108013曾奕函
隊員：0108014江怡慧 0108015劉妍伶 0108016王敏潔 0108017簡嘉萱

(4) 番路鄉

領隊：劉秀燕 教練：林奕利 管理：陳協進 隊長：0108018莊語蕎
隊員：0108019吳宜家 0108020羅品宥

(5) 中埔鄉

領隊：李碧菁 教練：曾宇君 陳葵美 管理：黃銘凱 隊長：0108021陳佳甄
隊員：0108022李婕莉 0108023簡鈺蓁 0108024陳榆嫻 0108025杜芸曦 0108026游筱綺

(6) 竹崎鄉

領隊：陳永昇 教練：林于馨 塗智強 管理：朱紹謙
隊員：0108027劉語琪 0108028賴妹瑀 0108029劉沛岑 0108030翁鐔臻 0108031林語涵

(7) 六腳鄉

領隊：吳沛珊 教練：廖育鋒 管理：呂哲夫 隊長：0108032邱靜瑩

(8) 鹿草鄉

領隊：鄭鴻鵬 教練：劉威宏 林廷錫 管理：蔡榮松 隊長：0108033林映欣
隊員：0108034李品嫻 0108035劉恩彤 0108036陳姿羽

(9) 民雄鄉

領隊：李宗洲 教練：趙家靚 甘敏慧 管理：王秀文 隊長：0108037何沛宜
隊員：0108038楊瓊寧 0108039黃翊雯 0108040邱心品 0108041陳宛沁 0108042張瀨文
0108043王秭蕎 0108044張芯旻

(10) 朴子市

領隊：吳順發 教練：涂阿絹 翁婉茹 管理：莊博仰 隊長：0108045洪婉婷
隊員：0108046呂靖怡 0108047黃苡瑄 0108048戴品靜 0108049黃微喻

(11) 水上鄉

領隊：方正一 教練：陳淑彬 蘇信如 管理：夏鈺恩 隊長：0108050吳綺旻
隊員：0108051朱秀軒 0108052賴語晴 0108053何琳琳

(12) 溪口鄉

領隊：郭雅婷 教練：劉力豪 管理：劉中穎 隊長：0108054劉恩妤

(13) 新港鄉

領隊：顏金郎 教練：黃文祈 張惠琪 管理：曾瑜倩 隊長：0108055郭綺玲
隊員：0108056侯奕岑 0108057李佳蒨

(14) 太保市

領隊：莊政道 教練：蔡宜政 管理：陳虹汝
隊員：0108058林采諭 0108059蘇品菁 0108060洪彤瑜 0108061張沁渝 0108062謝蕎安
0108063吳映緹

(15) 義竹鄉

領隊：蔡鎮名 教練：張芳萍 郭俊宏 管理：許元懋

隊員：0108066翁婉瑀 0108064翁嘉妘 0108065黃湘婷 0108067曾雨柔

田賽各項目名單

社會男子組

(1) 跳高

共2人 決賽：52(03-17 08:30) 取1名

01. 0101033陳勁佑(鹿草鄉) 02. 0101019張朝坤(中埔鄉)

(2) 跳遠

共9人 決賽：77(03-17 13:30) 取7名

01. 0101023陳子豪(竹崎鄉) 02. 0101008王星茗(大埔鄉) 03. 0101033陳勁佑(鹿草鄉)
04. 0101019張朝坤(中埔鄉) 05. 0101018陳慶峰(中埔鄉) 06. 0101022藍聖豪(竹崎鄉)
07. 0101050黃裕彬(水上鄉) 08. 0101053盧仁祥(太保市) 09. 0101012李君佑(東石鄉)

(3) 鉛球

共8人 決賽：113(03-18 14:00) 取6名

01. 0101047林育竹(朴子市) 02. 0101011李至耕(東石鄉) 03. 0101029楊宗諺(鹿草鄉)
04. 0101026謝長良(六腳鄉) 05. 0101010翁晨皓(大埔鄉) 06. 0101041林志誠(民雄鄉)
07. 0101045陳宏栢(朴子市) 08. 0101001莊孟安(阿里山鄉)

(4) 鐵餅

共7人 決賽：73(03-17 11:10) 取5名

01. 0101026謝長良(六腳鄉) 02. 0101029楊宗諺(鹿草鄉) 03. 0101011李至耕(東石鄉)
04. 0101047林育竹(朴子市) 05. 0101010翁晨皓(大埔鄉) 06. 0101042周沅駿(民雄鄉)
07. 0101006蕭煥霖(布袋鎮)

(5) 標槍

共9人 決賽：39(03-16 15:00) 取7名

01. 0101041林志誠(民雄鄉) 02. 0101006蕭煥霖(布袋鎮) 03. 0101022藍聖豪(竹崎鄉)
04. 0101009郭柏佑(大埔鄉) 05. 0101054許楷迪(太保市) 06. 0101002汪傑輝(阿里山鄉)
07. 0101004亞摩亞·阿古亞那(阿里山鄉) 08. 0101042周沅駿(民雄鄉) 09. 0101018陳慶峰(中埔鄉)

社會女子組

(1) 跳高

共1人 (人數不足，未成賽)

01. 0102014林靜怡(鹿草鄉)

(2) 跳遠

共5人 決賽：90(03-17 15:20) 取3名

01. 0102006張安瑜(竹崎鄉) 02. 0102021方怡婷(朴子市) 03. 0102024陳泯誼(朴子市)
04. 0102001朱子萱(阿里山鄉) 05. 0102025許庭語(朴子市)

(3) 鉛球

共6人 決賽：100(03-18 11:10) 取4名

01. 0102026侯欣汝(太保市) 02. 0102010林美珠(六腳鄉) 03. 0102004陳芸鳳(阿里山鄉)
04. 0102027吳珮琇(太保市) 05. 0102029楊椀如(太保市) 06. 0102008林雨柔(竹崎鄉)

(4) 鐵餅

共6人 決賽：118(03-18 14:20) 取4名

01. 0102008林雨柔(竹崎鄉) 02. 0102028許宜靜(太保市) 03. 0102027吳珮琇(太保市)
04. 0102005徐巧昀(竹崎鄉) 05. 0102026侯欣汝(太保市) 06. 0102018黃以芝(朴子市)

(5) 標槍

共8人 決賽：55(03-17 08:30) 取6名

01. 0102029楊椀如(太保市) 02. 0102018黃以芝(朴子市) 03. 0102017陳決予(鹿草鄉)
04. 0102005徐巧昀(竹崎鄉) 05. 0102003楊妤柔(阿里山鄉) 06. 0102030翁小梅(太保市)
07. 0102010林美珠(六腳鄉) 08. 0102028許宜靜(太保市)

國中男生組

(1) 跳高

共12人 決賽：82(03-17 14:10) 取8名

01. 0103084楊卜丞(朴子市) 02. 0103027林恩呈(鹿草鄉) 03. 0103011朱庭毅(大埔鄉)
04. 0103008楊建邦(大埔鄉) 05. 0103029陳坤佑(鹿草鄉) 06. 0103014葉宏寬(大埔鄉)
07. 0103114蔡良賜(太保市) 08. 0103097龍炫愷(水上鄉) 09. 0103028陳紹穎(鹿草鄉)
10. 0103094林祐宏(水上鄉) 11. 0103006蘇惠斌(布袋鎮) 12. 0103121呂承健(太保市)

(2) 跳遠

共19人 決賽：6(03-16 10:00) 取8名

01. 0103038陳庭豪(鹿草鄉) 02. 0103103蘇奕叡(水上鄉) 03. 0103120葉豐銘(太保市)
04. 0103039黃偉喬(鹿草鄉) 05. 0103011朱庭毅(大埔鄉) 06. 0103119林家敬(太保市)
07. 0103022陳金佑(竹崎鄉) 08. 0103094林祐宏(水上鄉) 09. 0103074陳文強(民雄鄉)
10. 0103009張哲鳴(大埔鄉) 11. 0103082鍾宇程(朴子市) 12. 0103017許浚煜(竹崎鄉)
13. 0103077莊少庭(朴子市) 14. 0103056陳冠毅(梅山鄉) 15. 0103075廖冠皓(民雄鄉)
16. 0103023林承翰(竹崎鄉) 17. 0103028陳紹穎(鹿草鄉) 18. 0103014葉宏寬(大埔鄉)
19. 0103126劉銘軒(太保市)

(3) 鉛球

共17人 決賽：53(03-17 08:30) 取8名

01. 0103007田良杰(大埔鄉) 02. 0103003陳立凱(布袋鎮) 03. 0103125王彥凱(太保市)
04. 0103101陳柏諺(水上鄉) 05. 0103116蘇泰康(太保市) 06. 0103031王冠勛(鹿草鄉)
07. 0103117石宇恩(太保市) 08. 0103095葉泉毅(水上鄉) 09. 0103004蕭志宇(布袋鎮)
10. 0103013葉東滂(大埔鄉) 11. 0103010許長裕(大埔鄉) 12. 0103062李士宏(梅山鄉)
13. 0103020簡志麟(竹崎鄉) 14. 0103059廖泓鈞(梅山鄉) 15. 0103089戴逸安(朴子市)
16. 0103102陳家樂(水上鄉) 17. 0103030吳宗諺(鹿草鄉)

(4) 鐵餅

共13人 決賽：67(03-17 10:20) 取8名

- | | | |
|---------------------|---------------------|---------------------|
| 01. 0103066洪喻琨(民雄鄉) | 02. 0103010許長裕(大埔鄉) | 03. 0103102陳家樂(水上鄉) |
| 04. 0103013葉東滂(大埔鄉) | 05. 0103117石宇恩(太保市) | 06. 0103007田良杰(大埔鄉) |
| 07. 0103020簡志麟(竹崎鄉) | 08. 0103101陳柏諺(水上鄉) | 09. 0103118吳政鴻(太保市) |
| 10. 0103095葉泉毅(水上鄉) | 11. 0103123游軒豪(太保市) | 12. 0103068郭宏彬(民雄鄉) |
| 13. 0103048廖俊翔(鹿草鄉) | | |

(5) 標槍

共18人 決賽：28(03-16 14:00) 取8名

- | | | |
|---------------------|---------------------|---------------------|
| 01. 0103068郭宏彬(民雄鄉) | 02. 0103030吳宗諺(鹿草鄉) | 03. 0103109陳韋丞(溪口鄉) |
| 04. 0103031王冠勛(鹿草鄉) | 05. 0103015王俊淳(大埔鄉) | 06. 0103123游軒豪(太保市) |
| 07. 0103118吳政鴻(太保市) | 08. 0103059廖泓鈞(梅山鄉) | 09. 0103016彭春林(大埔鄉) |
| 10. 0103003陳立凱(布袋鎮) | 11. 0103066洪喻琨(民雄鄉) | 12. 0103043蔡和錦(鹿草鄉) |
| 13. 0103108劉祖鳴(溪口鄉) | 14. 0103121呂承捷(太保市) | 15. 0103106謝仲捷(溪口鄉) |
| 16. 0103012謝鴻源(大埔鄉) | 17. 0103070黃毅(民雄鄉) | 18. 0103004蕭志宇(布袋鎮) |

國中女生組

(1) 跳高

共7人 決賽：11(03-16 10:50) 取5名

- | | | |
|---------------------|---------------------|---------------------|
| 01. 0104007吳欣靜(鹿草鄉) | 02. 0104008林姿葶(鹿草鄉) | 03. 0104064葉旆語(太保市) |
| 04. 0104009黃以平(鹿草鄉) | 05. 0104066林香瑤(太保市) | 06. 0104065趙若茵(太保市) |
| 07. 0104003邱乙苓(大埔鄉) | | |

(2) 跳遠

共14人 決賽：83(03-17 14:20) 取8名

- | | | |
|---------------------|---------------------|---------------------|
| 01. 0104038李湘囡(民雄鄉) | 02. 0104047涂殷熏(朴子市) | 03. 0104054林宥菡(水上鄉) |
| 04. 0104003邱乙苓(大埔鄉) | 05. 0104056黃妤蓁(水上鄉) | 06. 0104048巫如蓁(朴子市) |
| 07. 0104008林姿葶(鹿草鄉) | 08. 0104035蔡宜真(民雄鄉) | 09. 0104066林香瑤(太保市) |
| 10. 0104018沈恩騏(鹿草鄉) | 11. 0104065趙若茵(太保市) | 12. 0104017黃歆茹(鹿草鄉) |
| 13. 0104050朱芸霏(水上鄉) | 14. 0104064葉旆語(太保市) | |

(3) 鉛球

共14人 決賽：89(03-17 15:10) 取8名

- | | | |
|---------------------|---------------------|---------------------|
| 01. 0104022黃美惠(鹿草鄉) | 02. 0104031李季蓁(梅山鄉) | 03. 0104002簡薇庭(大林鎮) |
| 04. 0104073黃師宇(太保市) | 05. 0104019陳慧珊(鹿草鄉) | 06. 0104010陳詩妮(鹿草鄉) |
| 07. 0104071柯若芸(太保市) | 08. 0104045鄭羽恩(朴子市) | 09. 0104032吳冠臻(梅山鄉) |
| 10. 0104074王藝維(太保市) | 11. 0104049陳亭妤(朴子市) | 12. 0104005陳園鎔(六腳鄉) |
| 13. 0104055胡毓岑(水上鄉) | 14. 0104030郭婕怡(梅山鄉) | |

(4) 鐵餅

共8人 決賽：27(03-16 14:00) 取6名

- | | | |
|---------------------|---------------------|---------------------|
| 01. 0104043蔡珮琪(朴子市) | 02. 0104067王亮臻(太保市) | 03. 0104045鄭羽恩(朴子市) |
| 04. 0104019陳慧珊(鹿草鄉) | 05. 0104055胡毓岑(水上鄉) | 06. 0104069林品嫻(太保市) |
| 07. 0104044謝婉蓁(朴子市) | 08. 0104071柯若芸(太保市) | |

(5) 標槍

共9人 決賽：54(03-17 08:30) 取7名

- | | | |
|---------------------|---------------------|---------------------|
| 01. 0104010陳詩妮(鹿草鄉) | 02. 0104067王亮臻(太保市) | 03. 0104038李湘囡(民雄鄉) |
| 04. 0104069林品嫻(太保市) | 05. 0104034何雅琪(民雄鄉) | 06. 0104049陳亭妤(朴子市) |
| 07. 0104073黃師宇(太保市) | 08. 0104044謝婉蓁(朴子市) | 09. 0104043蔡珮琪(朴子市) |

國小男生組

(1) 跳高

共10人 決賽：4(03-16 09:10) 取8名

- | | | |
|---------------------|---------------------|---------------------|
| 01. 0105010蕭健成(布袋鎮) | 02. 0105098甘丞訓(民雄鄉) | 03. 0105081吳奕矚(鹿草鄉) |
| 04. 0105008蔡瑞軒(布袋鎮) | 05. 0105116吳鈺樟(朴子市) | 06. 0105058陳康熙(竹崎鄉) |
| 07. 0105153黃岳熹(太保市) | 08. 0105104鄭章品(民雄鄉) | 09. 0105147葉豈鳴(太保市) |
| 10. 0105009張家源(布袋鎮) | | |

(2) 跳遠

共24人 決賽：19(03-16 13:30) 取8名

- | | | |
|---------------------|---------------------|---------------------|
| 01. 0105099鄭浚威(民雄鄉) | 02. 0105030許長祿(大埔鄉) | 03. 0105150陳思璋(太保市) |
| 04. 0105077王瑞洸(鹿草鄉) | 05. 0105148郭嘉恩(太保市) | 06. 0105101張書誠(民雄鄉) |
| 07. 0105058陳康熙(竹崎鄉) | 08. 0105134林佑誠(溪口鄉) | 09. 0105085陳彥博(民雄鄉) |
| 10. 0105135劉彥廷(溪口鄉) | 11. 0105015蔡韋晟(布袋鎮) | 12. 0105052陳拓汗(中埔鄉) |
| 13. 0105118黃子豪(水上鄉) | 14. 0105014蔡和榮(布袋鎮) | 15. 0105079張宸恩(鹿草鄉) |
| 16. 0105149曾耀賢(太保市) | 17. 0105044邱冠巖(中埔鄉) | 18. 0105024蔡承翰(大林鎮) |
| 19. 0105013蘇宥誠(布袋鎮) | 20. 0105019丁翌軒(大林鎮) | 21. 0105041張祐承(番路鄉) |
| 22. 0105028陳冠均(大林鎮) | 23. 0105110林宏澤(朴子市) | 24. 0105075曾品倫(鹿草鄉) |

(3) 鉛球

共28人 決賽：60(03-17 09:30) 取8名

- | | | |
|---------------------|---------------------|---------------------|
| 01. 0105021王詠年(大林鎮) | 02. 0105087蔡天霖(民雄鄉) | 03. 0105067陳建毅(六腳鄉) |
| 04. 0105025陳冠捷(大林鎮) | 05. 0105121穆東佑(水上鄉) | 06. 0105111侯又新(朴子市) |
| 07. 0105105龔彥霖(民雄鄉) | 08. 0105003林筠捷(布袋鎮) | 09. 0105059林宗燁(竹崎鄉) |
| 10. 0105120陳瑞騰(水上鄉) | 11. 0105005蔡政皇(布袋鎮) | 12. 0105043廖健益(番路鄉) |
| 13. 0105119陳芄樺(水上鄉) | 14. 0105084蔡聖良(鹿草鄉) | 15. 0105049高梁恩(中埔鄉) |
| 16. 0105050林茂楨(中埔鄉) | 17. 0105042蘇渤勝(番路鄉) | 18. 0105086黃郁家(民雄鄉) |
| 19. 0105072曾瑋竣(六腳鄉) | 20. 0105145紀彥騁(新港鄉) | 21. 0105107陳宥奕(朴子市) |
| 22. 0105106謝秉諺(朴子市) | 23. 0105080李政霖(鹿草鄉) | 24. 0105004吳守白(布袋鎮) |
| 25. 0105051葉峻嘉(中埔鄉) | 26. 0105026楊承憲(大林鎮) | 27. 0105035吳旻哲(東石鄉) |

28. 0105038 盧彥均(番路鄉)

(4) 壘球擲遠

共20人 決賽：3(03-16 09:10) 取8名

- | | | |
|----------------------|-----------------------|----------------------|
| 01. 0105158 郭荃佑(太保市) | 02. 0105001 楊鴻志(阿里山鄉) | 03. 0105144 莊建強(新港鄉) |
| 04. 0105047 呂承翰(中埔鄉) | 05. 0105037 侯銘豐(東石鄉) | 06. 0105053 莊孟豐(中埔鄉) |
| 07. 0105122 賴楷帛(水上鄉) | 08. 0105066 葉明憲(竹崎鄉) | 09. 0105048 劉易鑫(中埔鄉) |
| 10. 0105088 葉晉宇(民雄鄉) | 11. 0105016 蔡博雄(布袋鎮) | 12. 0105112 林宥序(朴子市) |
| 13. 0105027 林修任(大林鎮) | 14. 0105087 蔡天霖(民雄鄉) | 15. 0105119 陳芄樺(水上鄉) |
| 16. 0105038 盧彥均(番路鄉) | 17. 0105002 方文浩(阿里山鄉) | 18. 0105145 紀彥騁(新港鄉) |
| 19. 0105065 王子恩(竹崎鄉) | 20. 0105102 李廉巽(民雄鄉) | |

(5) 三項全能-跳高

共15人 決賽：71(03-17 11:00)

- | | | |
|----------------------|----------------------|----------------------|
| 01. 0105011 蔡博進(布袋鎮) | 02. 0105054 許鴻原(中埔鄉) | 03. 0105083 柯建羽(鹿草鄉) |
| 04. 0105146 張育鵬(太保市) | 05. 0105138 陳威駐(溪口鄉) | 06. 0105055 翁信凱(中埔鄉) |
| 07. 0105095 廖泓承(民雄鄉) | 08. 0105152 余治學(太保市) | 09. 0105082 劉奎璿(鹿草鄉) |
| 10. 0105012 蕭羽宸(布袋鎮) | 11. 0105060 劉辰宇(竹崎鄉) | 12. 0105007 蔡昀佑(布袋鎮) |
| 13. 0105108 蔡禎澤(朴子市) | 14. 0105109 蔡笠佑(朴子市) | 15. 0105103 黃振宇(民雄鄉) |

(6) 三項全能-鉛球

共15人 決賽：97(03-18 09:40)

- | | | |
|----------------------|----------------------|----------------------|
| 01. 0105109 蔡笠佑(朴子市) | 02. 0105054 許鴻原(中埔鄉) | 03. 0105082 劉奎璿(鹿草鄉) |
| 04. 0105138 陳威駐(溪口鄉) | 05. 0105146 張育鵬(太保市) | 06. 0105152 余治學(太保市) |
| 07. 0105103 黃振宇(民雄鄉) | 08. 0105011 蔡博進(布袋鎮) | 09. 0105095 廖泓承(民雄鄉) |
| 10. 0105007 蔡昀佑(布袋鎮) | 11. 0105108 蔡禎澤(朴子市) | 12. 0105012 蕭羽宸(布袋鎮) |
| 13. 0105060 劉辰宇(竹崎鄉) | 14. 0105055 翁信凱(中埔鄉) | 15. 0105083 柯建羽(鹿草鄉) |

國小女生組

(1) 跳高

共16人 決賽：20(03-16 13:30) 取8名

- | | | |
|----------------------|----------------------|----------------------|
| 01. 0106101 張菱涵(朴子市) | 02. 0106004 蔡喬茵(布袋鎮) | 03. 0106092 張紫柔(民雄鄉) |
| 04. 0106071 陳湘宜(梅山鄉) | 05. 0106017 王晨靖(大林鎮) | 06. 0106007 邱紹柔(布袋鎮) |
| 07. 0106079 王悅穎(民雄鄉) | 08. 0106042 張芸翡(竹崎鄉) | 09. 0106041 魏子睿(中埔鄉) |
| 10. 0106043 黃晨琪(竹崎鄉) | 11. 0106018 張茹涵(大林鎮) | 12. 0106070 劉倚汝(梅山鄉) |
| 13. 0106067 陳羽芯(鹿草鄉) | 14. 0106090 林柔吟(民雄鄉) | 15. 0106134 溫玳蓉(太保市) |
| 16. 0106013 周好柔(布袋鎮) | | |

(2) 跳遠

共16人 決賽：69(03-17 10:50) 取8名

- | | | |
|----------------------|----------------------|----------------------|
| 01. 0106045 陳沁淳(竹崎鄉) | 02. 0106018 張茹涵(大林鎮) | 03. 0106134 溫玳蓉(太保市) |
| 04. 0106007 邱紹柔(布袋鎮) | 05. 0106040 翁于涵(中埔鄉) | 06. 0106111 羅翊芸(水上鄉) |
| 07. 0106005 蔡喬嫻(布袋鎮) | 08. 0106058 許庭銀(六腳鄉) | 09. 0106094 許歲涵(民雄鄉) |

10. 0106135黃苡瑄(太保市) 11. 0106057黃鈺真(六腳鄉) 12. 0106142李盈鈞(太保市)
13. 0106042張芸翡(竹崎鄉) 14. 0106036石黃筠庭(中埔鄉) 15. 0106043黃晨琪(竹崎鄉)
16. 0106021簡立潔(大林鎮)

(3) 鉛球

共20人 決賽：5(03-16 09:10) 取8名

01. 0106038汪雅蓉(中埔鄉) 02. 0106008王聖茶(布袋鎮) 03. 0106138石好玟(太保市)
04. 0106102何宜蓁(朴子市) 05. 0106112莊尹榛(水上鄉) 06. 0106093龔芊毓(民雄鄉)
07. 0106124薛柔昕(溪口鄉) 08. 0106009蔡侑欣(布袋鎮) 09. 0106026羅憶雯(大林鎮)
10. 0106081陳意雯(民雄鄉) 11. 0106052黃沛慈(六腳鄉) 12. 0106033黃品璇(番路鄉)
13. 0106039翁乙玄(中埔鄉) 14. 0106027郭采憑(大埔鄉) 15. 0106032伊慕佑(番路鄉)
16. 0106011周子芸(布袋鎮) 17. 0106059劉佳樺(六腳鄉) 18. 0106080王雨萱(民雄鄉)
19. 0106145柯昀華(義竹鄉) 20. 0106001安書慧(阿里山鄉)

(4) 壘球擲遠

共16人 決賽：18(03-16 13:30) 取8名

01. 0106035安莉哪(番路鄉) 02. 0106057黃鈺真(六腳鄉) 03. 0106096郭沛禧(朴子市)
04. 0106045陳沁淳(竹崎鄉) 05. 0106016謝若暄(大林鎮) 06. 0106093龔芊毓(民雄鄉)
07. 0106059劉佳樺(六腳鄉) 08. 0106138石好玟(太保市) 09. 0106080王雨萱(民雄鄉)
10. 0106026羅憶雯(大林鎮) 11. 0106001安書慧(阿里山鄉) 12. 0106027郭采憑(大埔鄉)
13. 0106127黃伊伶(溪口鄉) 14. 0106103賴品晞(朴子市) 15. 0106110馬安妤(水上鄉)
16. 0106104黃乙珊(朴子市)

(5) 三項全能-跳高

共16人 決賽：96(03-18 09:40)

01. 0106065蔡洵絲(鹿草鄉) 02. 0106126安若語(溪口鄉) 03. 0106075陳思菱(梅山鄉)
04. 0106064陳紀恩(鹿草鄉) 05. 0106137李雨潔(太保市) 06. 0106002蔡芷妍(布袋鎮)
07. 0106136鄧湘淇(太保市) 08. 0106063劉芮瑜(鹿草鄉) 09. 0106088黃巧毓(民雄鄉)
10. 0106019林瑀甄(大林鎮) 11. 0106091蔡佳津(民雄鄉) 12. 0106012張雯涵(布袋鎮)
13. 0106133李芷璇(太保市) 14. 0106119黃詠筑(水上鄉) 15. 0106108林逸潔(朴子市)
16. 0106020林育瑄(大林鎮)

(6) 三項全能-鉛球

共16人 決賽：72(03-17 11:00)

01. 0106020林育瑄(大林鎮) 02. 0106012張雯涵(布袋鎮) 03. 0106091蔡佳津(民雄鄉)
04. 0106126安若語(溪口鄉) 05. 0106119黃詠筑(水上鄉) 06. 0106019林瑀甄(大林鎮)
07. 0106002蔡芷妍(布袋鎮) 08. 0106137李雨潔(太保市) 09. 0106063劉芮瑜(鹿草鄉)
10. 0106088黃巧毓(民雄鄉) 11. 0106108林逸潔(朴子市) 12. 0106064陳紀恩(鹿草鄉)
13. 0106136鄧湘淇(太保市) 14. 0106075陳思菱(梅山鄉) 15. 0106065蔡洵絲(鹿草鄉)
16. 0106133李芷璇(太保市)

國小五年級男生組

(1) 跳遠

共26人 決賽：95(03-18 09:40) 取8名

- | | | |
|---------------------|---------------------|----------------------|
| 01. 0107045劉冠佑(朴子市) | 02. 0107064施亞彤(義竹鄉) | 03. 0107017陳品鉸(中埔鄉) |
| 04. 0107046王禹程(朴子市) | 05. 0107035蔡瑞彬(鹿草鄉) | 06. 0107052林冠廷(水上鄉) |
| 07. 0107007林宥甫(布袋鎮) | 08. 0107058莊秉諺(太保市) | 09. 0107034戴佑捷(鹿草鄉) |
| 10. 0107032陳信睿(六腳鄉) | 11. 0107021張韋閔(中埔鄉) | 12. 0107009吳駿騰(大林鎮) |
| 13. 0107026曾子謙(竹崎鄉) | 14. 0107047黃柏澤(朴子市) | 15. 0107051羅常瑞(水上鄉) |
| 16. 0107037蘇甫元(民雄鄉) | 17. 0107027劉政達(竹崎鄉) | 18. 0107003杜凱翔(阿里山鄉) |
| 19. 0107016曾俊浩(番路鄉) | 20. 0107063陳立宸(太保市) | 21. 0107023羅承宥(中埔鄉) |
| 22. 0107068黃柏育(義竹鄉) | 23. 0107011簡澤安(大林鎮) | 24. 0107008蔡宗穎(布袋鎮) |
| 25. 0107059盧霆爾(太保市) | 26. 0107066陳威暘(義竹鄉) | |

(2) 壘球擲遠

共19人 決賽：61(03-17 09:30) 取8名

- | | | |
|---------------------|---------------------|---------------------|
| 01. 0107031郭建緯(六腳鄉) | 02. 0107030陳孟承(竹崎鄉) | 03. 0107062張騰皓(太保市) |
| 04. 0107015廖健益(番路鄉) | 05. 0107047黃柏澤(朴子市) | 06. 0107054陳定騰(溪口鄉) |
| 07. 0107038江宗燁(民雄鄉) | 08. 0107061蔡佳全(太保市) | 09. 0107014張祐晨(東石鄉) |
| 10. 0107024巫宥德(中埔鄉) | 11. 0107040劉維益(民雄鄉) | 12. 0107012陳俊任(大林鎮) |
| 13. 0107018黃宥穎(中埔鄉) | 14. 0107006王堃翰(布袋鎮) | 15. 0107019李育陞(中埔鄉) |
| 16. 0107041許睿哲(民雄鄉) | 17. 0107049陳彥璋(朴子市) | 18. 0107013邱義展(大埔鄉) |
| 19. 0107029林紘立(竹崎鄉) | | |

國小五年級女生組

(1) 跳遠

共22人 決賽：59(03-17 09:30) 取8名

- | | | |
|---------------------|---------------------|---------------------|
| 01. 0108061張沁渝(太保市) | 02. 0108048戴品靜(朴子市) | 03. 0108025杜芸曦(中埔鄉) |
| 04. 0108027劉語琪(竹崎鄉) | 05. 0108034李品嫻(鹿草鄉) | 06. 0108045洪婉婷(朴子市) |
| 07. 0108064翁嘉妘(義竹鄉) | 08. 0108011蔡苡柔(布袋鎮) | 09. 0108066翁婉瑀(義竹鄉) |
| 10. 0108023簡鈺蓁(中埔鄉) | 11. 0108005蔡妤昕(布袋鎮) | 12. 0108065黃湘婷(義竹鄉) |
| 13. 0108012邱婕矜(布袋鎮) | 14. 0108028賴姝瑀(竹崎鄉) | 15. 0108014江怡慧(大林鎮) |
| 16. 0108030翁鐔臻(竹崎鄉) | 17. 0108021陳佳甄(中埔鄉) | 18. 0108044張芯旻(民雄鄉) |
| 19. 0108063吳映緹(太保市) | 20. 0108046呂靖怡(朴子市) | 21. 0108035劉恩彤(鹿草鄉) |
| 22. 0108062謝蕎安(太保市) | | |

(2) 壘球擲遠

共15人 決賽：86(03-17 14:40) 取8名

- | | | |
|----------------------|---------------------|---------------------------|
| 01. 0108054劉恩妤(溪口鄉) | 02. 0108042張瀟文(民雄鄉) | 03. 0108032邱瀟瑩(六腳鄉) |
| 04. 0108013曾奕函(大林鎮) | 05. 0108016王敏潔(大林鎮) | 06. 0108001莎樂玫·阿古雅納(阿里山鄉) |
| 07. 0108058林采諭(太保市) | 08. 0108006吳真緹(布袋鎮) | 09. 0108059蘇品菁(太保市) |
| 10. 0108008黃丞妤(布袋鎮) | 11. 0108043王秭蕎(民雄鄉) | 12. 0108017簡嘉萱(大林鎮) |
| 13. 0108003石郁璇(阿里山鄉) | 14. 0108007蔡慧安(布袋鎮) | 15. 0108041陳宛沁(民雄鄉) |

徑賽各項目名單

社會男子組

(1) 100公尺

共12人 決賽：38(03-16 14:50)分2組 擇優8名

第1組

3. 0101013詹登凱(東石鄉) 4. 0101021陳力申(竹崎鄉) 5. 0101003朱子恩(阿里山鄉)

6. 0101043曾泰竣(民雄鄉) 7. 0101054許楷迪(太保市) 8. 0101050黃裕彬(水上鄉)

第2組

3. 0101002汪傑輝(阿里山鄉) 4. 0101039蕭仲穎(民雄鄉) 5. 0101023陳子豪(竹崎鄉)

6. 0101030吳文貴(鹿草鄉) 7. 0101005陳子翔(阿里山鄉) 8. 0101049江沅龍(水上鄉)

(2) 200公尺

共10人 預賽：65(03-17 10:10)分2組擇優8名 決賽：112(03-18 13:55)取8名

第1組

3. 0101046蔡佳佑(朴子市) 4. 0101032陳柏宏(鹿草鄉) 5. 0101015陳震仰(東石鄉)

6. 0101037江宗翰(民雄鄉) 7. 0101021陳力申(竹崎鄉)

第2組

3. 0101013詹登凱(東石鄉) 4. 0101043曾泰竣(民雄鄉) 5. 0101049江沅龍(水上鄉)

6. 0101024周季興(竹崎鄉) 7. 0101030吳文貴(鹿草鄉)

(3) 400公尺

共8人 決賽：30(03-16 14:05)取6名

1. 0101048翁睿志(朴子市) 2. 0101037江宗翰(民雄鄉) 3. 0101025費彥瑋(竹崎鄉)

4. 0101024周季興(竹崎鄉) 5. 0101014蔡昭瑋(東石鄉) 6. 0101015陳震仰(東石鄉)

7. 0101046蔡佳佑(朴子市) 8. 0101032陳柏宏(鹿草鄉)

(4) 800公尺

共3人 決賽：106(03-18 11:55)取1名

3. 0101025費彥瑋(竹崎鄉) 4. 0101034劉銘祥(梅山鄉) 5. 0101048翁睿志(朴子市)

(5) 1500公尺

共4人 決賽：43(03-16 15:30)取2名

01. 0101020簡瑋廷(竹崎鄉) 02. 0101034劉銘祥(梅山鄉) 03. 0101012李君佑(東石鄉)

04. 0101031蔡欣哲(鹿草鄉)

(6) 5000公尺

共12人 決賽：92(03-17 15:20)取8名

01. 0101020簡瑋廷(竹崎鄉) 02. 0101027呂瑞隆(六腳鄉) 03. 0101036魏凡睿(梅山鄉)

04. 0101031蔡欣哲(鹿草鄉) 05. 0101052林渤詔(太保市) 06. 0101040鄭東岳(民雄鄉)

07. 0101028黃奕蒼(六腳鄉) 08. 0101017李建城(番路鄉) 09. 0101038潘俊穎(民雄鄉)

10. 0101044陳冠良(民雄鄉) 11. 0101035林俊廷(梅山鄉) 12. 0101051林明弘(新港鄉)

(7) 10000公尺

共10人 決賽：2(03-16 08:30)取8名

01. 0101036魏凡睿(梅山鄉) 02. 0101028黃奕蒼(六腳鄉) 03. 0101007吳秉南(大林鎮)
04. 0101035林俊廷(梅山鄉) 05. 0101052林渤詔(太保市) 06. 0101027呂瑞隆(六腳鄉)
07. 0101017李建城(番路鄉) 08. 0101044陳冠良(民雄鄉) 09. 0101040鄭東岳(民雄鄉)
10. 0101038潘俊穎(民雄鄉)

(8) 110公尺跨欄

共1人 (人數不足，未成賽)

4. 0101016盧永(東石鄉)

(9) 400公尺跨欄

共2人 決賽：79(03-17 13:40)取1名

4. 0101016盧永(東石鄉) 5. 0101014蔡昭璋(東石鄉)

(11) 4x100公尺接力

共3隊 決賽：49(03-16 16:05)取1名

3. 民雄鄉 4. 竹崎鄉 5. 東石鄉

(12) 4x400公尺接力

共2隊 決賽：124(03-18 15:10)取1名

4. 東石鄉 5. 竹崎鄉

社會女子組

(1) 100公尺

共6人 決賽：37(03-16 14:45)取4名

3. 0102020翁橋嫻(朴子市) 4. 0102023蔡沛琪(朴子市) 5. 0102014林靜怡(鹿草鄉)
6. 0102024陳泯誼(朴子市) 7. 0102002毛嘉恩(阿里山鄉) 8. 0102009蔡苡薰(竹崎鄉)

(2) 200公尺

共4人 決賽：111(03-18 13:50)取2名

3. 0102019涂嘉凌(朴子市) 4. 0102009蔡苡薰(竹崎鄉) 5. 0102020翁橋嫻(朴子市)
6. 0102023蔡沛琪(朴子市)

(3) 400公尺

共5人 決賽：29(03-16 14:00)取3名

3. 0102019涂嘉凌(朴子市) 4. 0102013吳嘉禎(鹿草鄉) 5. 0102025許庭語(朴子市)
6. 0102012李玉君(鹿草鄉) 7. 0102022陳幸渝(朴子市)

(4) 800公尺

共3人 決賽：105(03-18 11:50)取1名

3. 0102007柯昕妤(竹崎鄉) 4. 0102013吳嘉禎(鹿草鄉) 5. 0102012李玉君(鹿草鄉)

(5) 1500公尺

共2人 決賽：42(03-16 15:20)取1名

01. 0102007柯昕妤(竹崎鄉) 02. 0102015高艾倫(鹿草鄉)

(6) 5000公尺

共6人 決賽：91(03-17 15:20)取4名

01. 0102015高艾倫(鹿草鄉) 02. 0102031龔元香(太保市) 03. 0102016杜丹綾(鹿草鄉)
04. 0102022陳幸渝(朴子市) 05. 0102011林青臻(鹿草鄉) 06. 0102021方怡婷(朴子市)

(7) 10000公尺

共5人 決賽：1(03-16 08:30)取3名

01. 0102011林青臻(鹿草鄉) 02. 0102032蕭琇文(義竹鄉) 03. 0102016杜丹綾(鹿草鄉)
04. 0102031龔元香(太保市) 05. 0102017陳決予(鹿草鄉)

(8) 100公尺跨欄

共1人 (人數不足，未成賽)

4. 0102006張安瑜(竹崎鄉)

(11) 4x100公尺接力

共2隊 決賽：48(03-16 16:00)取1名

4. 朴子市 5. 竹崎鄉

(12) 4x400公尺接力

共3隊 決賽：123(03-18 15:00)取1名

3. 朴子市 4. 竹崎鄉 5. 鹿草鄉

國中男生組

(1) 100公尺

共16人 預賽：16(03-16 11:30)分2組擇優8名 決賽：36(03-16 14:40)取8名

第1組

1. 0103032林冠宏(鹿草鄉) 2. 0103111孫冠翔(溪口鄉) 3. 0103064呂秉冠(民雄鄉)
4. 0103082鍾宇程(朴子市) 5. 0103021何昱陞(竹崎鄉) 6. 0103065賴宥綸(民雄鄉)
7. 0103033張凱喆(鹿草鄉) 8. 0103050王茂樺(梅山鄉)

第2組

1. 0103022陳金佑(竹崎鄉) 2. 0103054張澤浩(梅山鄉) 3. 0103078莊文銘(朴子市)
4. 0103063陳星仁(民雄鄉) 5. 0103046黃俊翰(鹿草鄉) 6. 0103090陳御嘉(朴子市)
7. 0103098賴盈禎(水上鄉) 8. 0103001武毅傑(阿里山鄉)

(2) 200公尺

共20人 預賽：62(03-17 09:40)分3組擇優8名 決賽：108(03-18 13:35)取8名

第1組

2. 0103111孫冠翔(溪口鄉) 3. 0103078莊文銘(朴子市) 4. 0103032林冠宏(鹿草鄉)
5. 0103019謝承翰(竹崎鄉) 6. 0103070黃毅(民雄鄉) 7. 0103099林鈺培(水上鄉)
8. 0103057陳譯鈞(梅山鄉)

第2組

2. 0103093陳柏任(水上鄉) 3. 0103119林家敬(太保市) 4. 0103067周玉啟(民雄鄉)
5. 0103050王茂樺(梅山鄉) 6. 0103088柯筆翔(朴子市) 7. 0103033張凱喆(鹿草鄉)
8. 0103021何昱陞(竹崎鄉)

第3組

3. 0103098賴盈禎(水上鄉) 4. 0103024方偉丞(竹崎鄉) 5. 0103049林柏勳(梅山鄉)
6. 0103063陳星仁(民雄鄉) 7. 0103079黃星維(朴子市) 8. 0103034廖俊傑(鹿草鄉)

(3) 400公尺

共17人 預賽：8(03-16 10:10)分3組擇優8名 決賽：26(03-16 13:55)取8名

第1組

3. 0103085莊冠廷(朴子市) 4. 0103041黃建鈞(鹿草鄉) 5. 0103110林治璿(溪口鄉)
6. 0103100莊文瑞(水上鄉) 7. 0103024方偉丞(竹崎鄉) 8. 0103049林柏勳(梅山鄉)

第2組

3. 0103057陳譯鈞(梅山鄉) 4. 0103040白家瑋(鹿草鄉) 5. 0103109陳韋丞(溪口鄉)
6. 0103088柯筆翔(朴子市) 7. 0103067周玉啟(民雄鄉) 8. 0103093陳柏任(水上鄉)

第3組

3. 0103034廖俊傑(鹿草鄉) 4. 0103056陳冠毅(梅山鄉) 5. 0103079黃星維(朴子市)
6. 0103107郭宇程(溪口鄉) 7. 0103019謝承翰(竹崎鄉)

(4) 800公尺

共16人 預賽：81(03-17 14:05)分2組擇優8名 決賽：104(03-18 11:45)取8名

第1組

1. 0103104陳學閔(溪口鄉) 2. 0103039黃偉喬(鹿草鄉) 3. 0103069李宗哲(民雄鄉)
4. 0103005賴宥辰(布袋鎮) 5. 0103042徐奕翔(鹿草鄉) 6. 0103081李瑜揚(朴子市)
7. 0103092劉承霖(水上鄉) 8. 0103053楊博宇(梅山鄉)

第2組

1. 0103087羅冠欽(朴子市) 2. 0103002陳允浩(阿里山鄉) 3. 0103124陳宥文(太保市)
4. 0103047殷庸玹(鹿草鄉) 5. 0103025盧昇名(竹崎鄉) 6. 0103112陳冠宏(溪口鄉)
7. 0103051陳聖凱(梅山鄉) 8. 0103110林治璿(溪口鄉)

(5) 1500公尺

共17人 決賽：41(03-16 15:10)取8名

01. 0103037吳家豪(鹿草鄉) 02. 0103112陳冠宏(溪口鄉) 03. 0103113陳宥鈞(溪口鄉)
04. 0103127曾英豪(太保市) 05. 0103002陳允浩(阿里山鄉) 06. 0103051陳聖凱(梅山鄉)
07. 0103035楊士霆(鹿草鄉) 08. 0103092劉承霖(水上鄉) 09. 0103091呂羿瑾(水上鄉)
10. 0103052葉政哲(梅山鄉) 11. 0103087羅冠欽(朴子市) 12. 0103080黃浩瑋(朴子市)
13. 0103053楊博宇(梅山鄉) 14. 0103069李宗哲(民雄鄉) 15. 0103105賴昱瑞(溪口鄉)

16. 0103025 盧昇名(竹崎鄉) 17. 0103036 劉宥承(鹿草鄉)

(6) 3000公尺

共18人 決賽：51(03-17 08:30)取8名

01. 0103052 葉政哲(梅山鄉) 02. 0103037 吳家豪(鹿草鄉) 03. 0103107 郭宇程(溪口鄉)
04. 0103120 葉豐銘(太保市) 05. 0103113 陳宥鈞(溪口鄉) 06. 0103035 楊士霆(鹿草鄉)
07. 0103083 陳御祈(朴子市) 08. 0103091 呂羿瑾(水上鄉) 09. 0103061 陳代原(梅山鄉)
10. 0103042 徐奕翔(鹿草鄉) 11. 0103080 黃浩瑋(朴子市) 12. 0103072 郭子傑(民雄鄉)
13. 0103127 曾英豪(太保市) 14. 0103071 林晉杰(民雄鄉) 15. 0103115 葉育瑞(太保市)
16. 0103104 陳學閔(溪口鄉) 17. 0103058 葉哲宇(梅山鄉) 18. 0103103 蘇奕叡(水上鄉)

(7) 110公尺跨欄

共7人 決賽：23(03-16 13:40)取5名

2. 0103018 劉豐源(竹崎鄉) 3. 0103084 楊卜丞(朴子市) 4. 0103017 許浚煜(竹崎鄉)
5. 0103077 莊少庭(朴子市) 6. 0103023 林承翰(竹崎鄉) 7. 0103026 吳承澤(鹿草鄉)
8. 0103096 龍炫睿(水上鄉)

(8) 400公尺跨欄

共14人 預賽：78(03-17 13:30)分2組擇優8名 決賽：102(03-18 11:25)取8名

第1組

2. 0103097 龍炫愷(水上鄉) 3. 0103038 陳庭豪(鹿草鄉) 4. 0103027 林思呈(鹿草鄉)
5. 0103086 蔡昱霖(朴子市) 6. 0103076 張哲豪(民雄鄉) 7. 0103114 蔡良賜(太保市)
8. 0103085 莊冠廷(朴子市)

第2組

2. 0103122 李柏諺(太保市) 3. 0103096 龍炫睿(水上鄉) 4. 0103125 王彥凱(太保市)
5. 0103073 楊馮凱(民雄鄉) 6. 0103081 李瑜揚(朴子市) 7. 0103026 吳承澤(鹿草鄉)
8. 0103018 劉豐源(竹崎鄉)

(9) 5000公尺競走

共9人 決賽：94(03-18 09:40)取7名

01. 0103105 賴昱瑞(溪口鄉) 02. 0103036 劉宥承(鹿草鄉) 03. 0103115 葉育瑞(太保市)
04. 0103060 林軒立(梅山鄉) 05. 0103045 鄧程元(鹿草鄉) 06. 0103055 簡哲育(梅山鄉)
07. 0103083 陳御祈(朴子市) 08. 0103086 蔡昱霖(朴子市) 09. 0103044 陳翔竣(鹿草鄉)

(10) 4x100公尺接力

共7隊 決賽：47(03-16 15:55)取5名

2. 水上鄉 3. 竹崎鄉 4. 太保市 5. 民雄鄉 6. 鹿草鄉 7. 梅山鄉
8. 朴子市

(11) 4x400公尺接力

共8隊 決賽：122(03-18 14:50)取6名

1. 溪口鄉 2. 梅山鄉 3. 水上鄉 4. 太保市 5. 朴子市 6. 鹿草鄉
7. 竹崎鄉 8. 民雄鄉

國中女生組

(1) 100公尺

共18人 預賽：15(03-16 11:20)分3組擇優8名 決賽：35(03-16 14:30)取8名

第1組

3. 0104040劉家均(朴子市) 4. 0104054林宥菡(水上鄉) 5. 0104023江芸萱(鹿草鄉)
6. 0104036劉芷宣(民雄鄉) 7. 0104062謝惠晴(新港鄉) 8. 0104072吳映萱(太保市)

第2組

3. 0104039方妮(朴子市) 4. 0104068蘇小曦(太保市) 5. 0104063蕭詩庭(新港鄉)
6. 0104052葉采嫻(水上鄉) 7. 0104027吳佳蓉(梅山鄉) 8. 0104022黃美惠(鹿草鄉)

第3組

3. 0104025陳瑜岑(鹿草鄉) 4. 0104070許湘穎(太保市) 5. 0104046翁語彤(朴子市)
6. 0104034何雅琪(民雄鄉) 7. 0104001杜雯君(阿里山鄉) 8. 0104061陳貞憶(新港鄉)

(2) 200公尺

共12人 預賽：58(03-17 09:30)分2組擇優8名 決賽：107(03-18 13:30)取8名

第1組

3. 0104052葉采嫻(水上鄉) 4. 0104072吳映萱(太保市) 5. 0104039方妮(朴子市)
6. 0104070許湘穎(太保市) 7. 0104011施佳妤(鹿草鄉) 8. 0104028簡仙昀(梅山鄉)

第2組

3. 0104046翁語彤(朴子市) 4. 0104068蘇小曦(太保市) 5. 0104012黃盈珊(鹿草鄉)
6. 0104001杜雯君(阿里山鄉) 7. 0104040劉家均(朴子市) 8. 0104027吳佳蓉(梅山鄉)

(3) 400公尺

共10人 預賽：7(03-16 10:00)分2組擇優8名 決賽：25(03-16 13:50)取8名

第1組

3. 0104026張富媚(鹿草鄉) 4. 0104051李筱雅(水上鄉) 5. 0104060邱毓喬(溪口鄉)
6. 0104047涂殷熏(朴子市) 7. 0104028簡仙昀(梅山鄉)

第2組

3. 0104037郭恩妤(民雄鄉) 4. 0104029高韶伶(梅山鄉) 5. 0104059邱培慈(溪口鄉)
6. 0104020林宥萍(鹿草鄉) 7. 0104011施佳妤(鹿草鄉)

(4) 800公尺

共10人 預賽：80(03-17 13:50)分2組擇優8名 決賽：103(03-18 11:40)取8名

第1組

3. 0104057劉品妤(溪口鄉) 4. 0104004周宥均(竹崎鄉) 5. 0104026張富媚(鹿草鄉)
6. 0104042陳心瑩(朴子市) 7. 0104051李筱雅(水上鄉)

第2組

3. 0104048巫如蓁(朴子市) 4. 0104021張容慈(鹿草鄉) 5. 0104024張婕鏞(鹿草鄉)
6. 0104029高韶伶(梅山鄉) 7. 0104060邱毓喬(溪口鄉)

(5) 1500公尺

共7人 決賽：40(03-16 15:00)取5名

01. 0104013李俞萱(鹿草鄉) 02. 0104042陳心瑩(朴子市) 03. 0104006黃沛珊(鹿草鄉)
04. 0104004周宥均(竹崎鄉) 05. 0104058王佳琪(溪口鄉) 06. 0104014王瑄如(鹿草鄉)
07. 0104053陳心怡(水上鄉)

(6) 3000公尺

共1人 (人數不足，未成賽)

01. 0104059邱培慈(溪口鄉)

(7) 5000公尺競走

共4人 決賽：93(03-18 09:40)取2名

01. 0104057劉品妤(溪口鄉) 02. 0104021張容慈(鹿草鄉) 03. 0104058王佳琪(溪口鄉)
04. 0104006黃沛珊(鹿草鄉)

(8) 100公尺跨欄

共4人 決賽：21(03-16 13:30)取2名

3. 0104016趙靜瑩(鹿草鄉) 4. 0104020林宥萍(鹿草鄉) 5. 0104041楊嘉惠(朴子市)
6. 0104015柯思瑜(鹿草鄉)

(9) 400公尺跨欄

共5人 決賽：101(03-18 11:20)取3名

3. 0104013李俞萱(鹿草鄉) 4. 0104037郭恩妤(民雄鄉) 5. 0104041楊嘉惠(朴子市)
6. 0104015柯思瑜(鹿草鄉) 7. 0104016趙靜瑩(鹿草鄉)

(10) 4x100公尺接力

共5隊 決賽：46(03-16 15:50)取3名

3. 鹿草鄉 4. 民雄鄉 5. 朴子市 6. 梅山鄉 7. 太保市

(11) 4x400公尺接力

共2隊 決賽：121(03-18 14:40)取1名

4. 鹿草鄉 5. 朴子市

國小男生組

(1) 60公尺

共23人 預賽：74(03-17 11:10)分3組 每組取4名擇優4名

複賽：88(03-17 14:55)分2組 每組取3名擇優2名 決賽：117(03-18 14:20)取8名

第1組

1. 0105040鍾鈺偉(番路鄉) 2. 0105056李英豪(竹崎鄉) 3. 0105033黃玉收(東石鄉)
4. 0105068余俊毅(六腳鄉) 5. 0105076鄭安期(鹿草鄉) 6. 0105085陳彥博(民雄鄉)
7. 0105155許宏愷(太保市) 8. 0105130黃彥騰(水上鄉)

第2組

1. 0105141 詹子弘(新港鄉) 2. 0105024 蔡承翰(大林鎮) 3. 0105039 高瑋祥(番路鄉)
4. 0105156 呂杰諭(太保市) 5. 0105110 林宏澤(朴子市) 6. 0105031 黃柏東(東石鄉)
7. 0105118 黃子豪(水上鄉) 8. 0105100 莊勝偉(民雄鄉)

第3組

2. 0105074 王柏勻(六腳鄉) 3. 0105052 陳拓汗(中埔鄉) 4. 0105089 黃竣楷(民雄鄉)
5. 0105032 黃子杰(東石鄉) 6. 0105123 古展帆(水上鄉) 7. 0105140 蘇駿驄(新港鄉)
8. 0105150 陳思瑋(太保市)

(2) 100公尺

共25人 預賽：14(03-16 11:05)分4組擇優8名 決賽：34(03-16 14:25)取8名

第1組

2. 0105136 曾柏勝(溪口鄉) 3. 0105126 藍梓嘉(水上鄉) 4. 0105089 黃竣楷(民雄鄉)
5. 0105069 陳星碩(六腳鄉) 6. 0105142 曾子樂(新港鄉) 7. 0105046 黃聖閔(中埔鄉)
8. 0105036 黃澤綾(東石鄉)

第2組

3. 0105078 楊子徹(鹿草鄉) 4. 0105143 陳韋勳(新港鄉) 5. 0105057 林益緯(竹崎鄉)
6. 0105034 吳登貴(東石鄉) 7. 0105151 葉柏瑋(太保市) 8. 0105125 蔡銘哲(水上鄉)

第3組

3. 0105091 楊家閔(民雄鄉) 4. 0105040 鍾鈺偉(番路鄉) 5. 0105154 蕭暉陽(太保市)
6. 0105018 邱駿嵇(布袋鎮) 7. 0105124 徐笠騰(水上鄉) 8. 0105076 鄭安期(鹿草鄉)

第4組

3. 0105019 丁翌軒(大林鎮) 4. 0105157 呂權恩(太保市) 5. 0105039 高瑋祥(番路鄉)
6. 0105079 張宸恩(鹿草鄉) 7. 0105017 蔡昱安(布袋鎮) 8. 0105090 蔡侑宸(民雄鄉)

(3) 200公尺

共17人 預賽：64(03-17 10:00)分3組擇優8名 決賽：110(03-18 13:45)取8名

第1組

3. 0105124 徐笠騰(水上鄉) 4. 0105154 蕭暉陽(太保市) 5. 0105075 曾品倫(鹿草鄉)
6. 0105022 陳柏翰(大林鎮) 7. 0105091 楊家閔(民雄鄉) 8. 0105113 張茗鈞(朴子市)

第2組

3. 0105098 甘丞訓(民雄鄉) 4. 0105081 吳奕賈(鹿草鄉) 5. 0105147 葉豈鳴(太保市)
6. 0105117 林祐霆(水上鄉) 7. 0105057 林益緯(竹崎鄉) 8. 0105020 江佑斌(大林鎮)

第3組

3. 0105151 葉柏瑋(太保市) 4. 0105123 古展帆(水上鄉) 5. 0105090 蔡侑宸(民雄鄉)
6. 0105077 王瑞洳(鹿草鄉) 7. 0105045 邱冠穎(中埔鄉)

(4) 3000公尺競走

共16人 決賽：99(03-18 10:50)取8名

01. 0105071 陳柏諺(六腳鄉) 02. 0105006 蔡承洳(布袋鎮) 03. 0105070 陳俊凱(六腳鄉)
04. 0105129 陳尚廷(水上鄉) 05. 0105023 阮振宇(大林鎮) 06. 0105115 李國佑(朴子市)
07. 0105092 江亦承(民雄鄉) 08. 0105128 胡恩籛(水上鄉) 09. 0105131 王鈺碩(溪口鄉)
10. 0105093 郭恩睿(民雄鄉) 11. 0105133 陳威志(溪口鄉) 12. 0105073 陳柏叡(六腳鄉)
13. 0105132 劉翊睿(溪口鄉) 14. 0105114 吳柏廷(朴子市) 15. 0105094 賴韋志(民雄鄉)
16. 0105127 吳成翰(水上鄉)

(5) 4x100公尺接力

共10隊 預賽：45(03-16 15:45)分2組擇優8名 決賽：76(03-17 11:35)取8名

第1組

3. 朴子市 4. 水上鄉 5. 鹿草鄉 6. 溪口鄉 7. 中埔鄉

第2組

3. 太保市 4. 新港鄉 5. 東石鄉 6. 竹崎鄉 7. 民雄鄉

(6) 4x200公尺接力

共11隊 決賽：120(03-18 14:35)分2組 擇優8名

第1組

3. 竹崎鄉 4. 大林鎮 5. 中埔鄉 6. 新港鄉 7. 鹿草鄉 8. 溪口鄉

第2組

3. 民雄鄉 4. 東石鄉 5. 水上鄉 6. 朴子市 7. 太保市

(7) 三項全能-100公尺

共15人 決賽：57(03-17 09:20)分2組

第1組

1. 0105055翁信凱(中埔鄉) 2. 0105108蔡禎澤(朴子市) 3. 0105146張育鵬(太保市)
4. 0105082劉奎璿(鹿草鄉) 5. 0105060劉辰宇(竹崎鄉) 6. 0105012蕭羽宸(布袋鎮)
7. 0105007蔡昀佑(布袋鎮) 8. 0105095廖洺承(民雄鄉)

第2組

2. 0105054許鴻原(中埔鄉) 3. 0105011蔡博進(布袋鎮) 4. 0105138陳威駐(溪口鄉)
5. 0105109蔡笠佑(朴子市) 6. 0105103黃振宇(民雄鄉) 7. 0105083柯建羽(鹿草鄉)
8. 0105152余治學(太保市)

國小女生組

(1) 60公尺

共27人 預賽：70(03-17 11:00)分4組 每組取3名擇優4名

複賽：85(03-17 14:35)分2組 每組取3名擇優2名 決賽：115(03-18 14:10)取8名

第1組

2. 0106025劉奕函(大林鎮) 3. 0106129董晏鈞(新港鄉) 4. 0106014黃雅意(布袋鎮)
5. 0106074葉庭妤(梅山鄉) 6. 0106082鄭安琪(民雄鄉) 7. 0106107劉珮妘(朴子市)
8. 0106144陳心一(太保市)

第2組

2. 0106120李彩君(水上鄉) 3. 0106106陳茲芸(朴子市) 4. 0106089薛雅芝(民雄鄉)
5. 0106023樊鈺萱(大林鎮) 6. 0106128李芷安(新港鄉) 7. 0106029張書亞(東石鄉)
8. 0106062蘇鈺玲(六腳鄉)

第3組

2. 0106112莊尹榛(水上鄉) 3. 0106061黃愷惠(六腳鄉) 4. 0106067陳羽芯(鹿草鄉)
5. 0106031吳苑寧(東石鄉) 6. 0106034陳雨柔(番路鄉) 7. 0106083許皓筑(民雄鄉)
8. 0106143龔羿予(太保市)

第4組

3. 0106077蘇幸筠(梅山鄉) 4. 0106131李怡萱(新港鄉) 5. 0106139蔡育欣(太保市)
6. 0106110馬安妤(水上鄉) 7. 0106022張凱欣(大林鎮) 8. 0106105黃郁晴(朴子市)

(2) 100公尺

共24人 預賽：10(03-16 10:35)分3組擇優8名 決賽：33(03-16 14:20)取8名

第1組

1. 0106078周玟妤(民雄鄉) 2. 0106139蔡育欣(太保市) 3. 0106015林依瑩(布袋鎮)
4. 0106024蔡函恩(大林鎮) 5. 0106072許紫涵(梅山鄉) 6. 0106111羅翊芸(水上鄉)
7. 0106130袁靖嵐(新港鄉) 8. 0106041魏子睿(中埔鄉)

第2組

1. 0106132陳佩杉(新港鄉) 2. 0106143龔羿予(太保市) 3. 0106040翁于涵(中埔鄉)
4. 0106109賴盈臻(水上鄉) 5. 0106076吳岑珍(梅山鄉) 6. 0106028黃郁喬(東石鄉)
7. 0106025劉奕函(大林鎮) 8. 0106084李亞璇(民雄鄉)

第3組

1. 0106140葉奈怡(太保市) 2. 0106131李怡萱(新港鄉) 3. 0106113吳韋蓁(水上鄉)
4. 0106030蘇莉緹(東石鄉) 5. 0106089薛雅芝(民雄鄉) 6. 0106036石黃筠庭(中埔鄉)
7. 0106073林艾樂(梅山鄉) 8. 0106034陳雨柔(番路鄉)

(3) 200公尺

共17人 預賽：63(03-17 09:50)分3組擇優8名 決賽：109(03-18 13:40)取8名

第1組

3. 0106044林旻漩(竹崎鄉) 4. 0106140葉奈怡(太保市) 5. 0106095張誌玲(民雄鄉)
6. 0106125許筱均(溪口鄉) 7. 0106021簡立絜(大林鎮) 8. 0106109賴盈臻(水上鄉)

第2組

3. 0106115何宜蓁(水上鄉) 4. 0106022張凱欣(大林鎮) 5. 0106035安莉哪(番路鄉)
6. 0106084李亞璇(民雄鄉) 7. 0106003蔡羽芝(布袋鎮) 8. 0106135黃苡瑄(太保市)

第3組

3. 0106114賴以心(水上鄉) 4. 0106078周玟妤(民雄鄉) 5. 0106076吳岑珍(梅山鄉)
6. 0106023樊鈺萱(大林鎮) 7. 0106142李盈均(太保市)

(4) 3000公尺競走

共19人 決賽：98(03-18 10:20)取8名

01. 0106005蔡喬嫻(布袋鎮) 02. 0106037李雨柔(中埔鄉) 03. 0106123念子歆(溪口鄉)
04. 0106051陳湘婷(六腳鄉) 05. 0106087王俐蓁(民雄鄉) 06. 0106122陳思敏(溪口鄉)
07. 0106121錢芊樺(溪口鄉) 08. 0106010蔡妤璇(布袋鎮) 09. 0106117陳沛慈(水上鄉)
10. 0106006蔡汶芹(布袋鎮) 11. 0106085鍾語臻(民雄鄉) 12. 0106050呂柔儀(六腳鄉)
13. 0106066陳映竹(鹿草鄉) 14. 0106086劉珺瑾(民雄鄉) 15. 0106068涂惠靖(鹿草鄉)
16. 0106116呂笠筠(水上鄉) 17. 0106069林忻璫(鹿草鄉) 18. 0106144陳心一(太保市)
19. 0106118柯垣暄(水上鄉)

(5) 4x100公尺接力

共10隊 預賽：44(03-16 15:40)分2組擇優8名 決賽：75(03-17 11:25)取8名

第1組

3. 太保市 4. 梅山鄉 5. 六腳鄉 6. 大林鎮 7. 新港鄉

第2組

3. 水上鄉 4. 東石鄉 5. 民雄鄉 6. 竹崎鄉 7. 朴子市

(6) 4x200公尺接力

共10隊 決賽：119(03-18 14:30)分2組 擇優8名

第1組

3. 朴子市 4. 布袋鎮 5. 水上鄉 6. 東石鄉 7. 梅山鄉

第2組

3. 民雄鄉 4. 大林鎮 5. 太保市 6. 新港鄉 7. 竹崎鄉

(7) 三項全能-100公尺

共16人 決賽：56(03-17 09:10)分2組

第1組

1. 0106137李雨潔(太保市) 2. 0106126安若語(溪口鄉) 3. 0106088黃巧毓(民雄鄉)

4. 0106002蔡芷妍(布袋鎮) 5. 0106019林瑤甄(大林鎮) 6. 0106063劉芮瑜(鹿草鄉)

7. 0106075陳思菱(梅山鄉) 8. 0106064陳紀恩(鹿草鄉)

第2組

1. 0106108林逸潔(朴子市) 2. 0106133李芷璇(太保市) 3. 0106020林育瑄(大林鎮)

4. 0106091蔡佳津(民雄鄉) 5. 0106012張雯涵(布袋鎮) 6. 0106119黃詠筑(水上鄉)

7. 0106136鄧湘淇(太保市) 8. 0106065蔡洵絲(鹿草鄉)

國小五年級男生組

(1) 60公尺

共32人 預賽：68(03-17 10:40)分4組 每組取3名擇優4名

複賽：87(03-17 14:45)分2組 每組取3名擇優2名 決賽：116(03-18 14:15)取8名

第1組

1. 0107051羅常瑞(水上鄉) 2. 0107021張韋閔(中埔鄉) 3. 0107065黃肇豪(義竹鄉)

4. 0107010江沅瑾(大林鎮) 5. 0107026曾子謙(竹崎鄉) 6. 0107036李景騰(鹿草鄉)

7. 0107046王禹程(朴子市) 8. 0107001武俊傑(阿里山鄉)

第2組

1. 0107027劉政達(竹崎鄉) 2. 0107055黃塏灃(新港鄉) 3. 0107020陳致鴻(中埔鄉)

4. 0107057葉奇煒(太保市) 5. 0107035蔡瑞彬(鹿草鄉) 6. 0107032陳信睿(六腳鄉)

7. 0107002汪翊杰(阿里山鄉) 8. 0107053吳東憲(水上鄉)

第3組

1. 0107033蘇彥丞(六腳鄉) 2. 0107050鄭仁傑(水上鄉) 3. 0107068黃柏育(義竹鄉)
4. 0107009吳駿騰(大林鎮) 5. 0107039阮俊武(民雄鄉) 6. 0107022林承銳(中埔鄉)
7. 0107048陳辜玄(朴子市) 8. 0107060范仲樓(太保市)

第4組

1. 0107044黃上豪(朴子市) 2. 0107012陳俊任(大林鎮) 3. 0107034戴佑捷(鹿草鄉)
4. 0107028林育良(竹崎鄉) 5. 0107067王湟睿(義竹鄉) 6. 0107007林宥甫(布袋鎮)
7. 0107056陳冠豪(太保市) 8. 0107043劉于睿(民雄鄉)

(2) 100公尺

共21人 預賽：13(03-16 10:50)分3組擇優8名 決賽：32(03-16 14:15)取8名

第1組

2. 0107005蔡昱安(布袋鎮) 3. 0107058莊秉諺(太保市) 4. 0107066陳威暄(義竹鄉)
5. 0107036李景騰(鹿草鄉) 6. 0107025陳詩凱(中埔鄉) 7. 0107050鄭仁傑(水上鄉)
8. 0107039阮俊武(民雄鄉)

第2組

2. 0107052林冠廷(水上鄉) 3. 0107042潘羿宏(民雄鄉) 4. 0107017陳品鉸(中埔鄉)
5. 0107064施亞彤(義竹鄉) 6. 0107004邱駿嵇(布袋鎮) 7. 0107001武俊傑(阿里山鄉)
8. 0107063陳立宸(太保市)

第3組

2. 0107010江沅瑾(大林鎮) 3. 0107055黃塏灃(新港鄉) 4. 0107020陳致鴻(中埔鄉)
5. 0107057葉奇煒(太保市) 6. 0107053吳東憲(水上鄉) 7. 0107002汪翊杰(阿里山鄉)
8. 0107065黃葦豪(義竹鄉)

國小五年級女生組

(1) 60公尺

共32人 預賽：66(03-17 10:20)分4組 每組取3名擇優4名

複賽：84(03-17 14:25)分2組 每組取3名擇優2名 決賽：114(03-18 14:05)取8名

第1組

1. 0108037何沛宜(民雄鄉) 2. 0108050吳綺旻(水上鄉) 3. 0108060洪彤瑜(太保市)
4. 0108049黃微喻(朴子市) 5. 0108018莊語蕎(番路鄉) 6. 0108055郭綺玲(新港鄉)
7. 0108006吳真緹(布袋鎮) 8. 0108026游筱綺(中埔鄉)

第2組

1. 0108061張沚渝(太保市) 2. 0108011蔡苡柔(布袋鎮) 3. 0108031林語涵(竹崎鄉)
4. 0108023簡鈺蓁(中埔鄉) 5. 0108047黃苡瑄(朴子市) 6. 0108038楊瓊寧(民雄鄉)
7. 0108067曾雨柔(義竹鄉) 8. 0108036陳姿羽(鹿草鄉)

第3組

1. 0108030翁鐔臻(竹崎鄉) 2. 0108040邱心品(民雄鄉) 3. 0108065黃湘婷(義竹鄉)
4. 0108052賴語晴(水上鄉) 5. 0108002周宣蓉(阿里山鄉) 6. 0108057李佳蒨(新港鄉)
7. 0108007蔡慧安(布袋鎮) 8. 0108033林映欣(鹿草鄉)

第4組

1. 0108046呂靖怡(朴子市)
2. 0108027劉語琪(竹崎鄉)
3. 0108056侯奕岑(新港鄉)
4. 0108015劉妍伶(大林鎮)
5. 0108035劉恩彤(鹿草鄉)
6. 0108024陳榆嫻(中埔鄉)
7. 0108019吳宜家(番路鄉)
8. 0108053何琳琳(水上鄉)

(2) 100公尺

共31人 預賽：9(03-16 10:20)分4組擇優8名 決賽：31(03-16 14:10)取8名

第1組

1. 0108021陳佳甄(中埔鄉)
2. 0108034李品嫻(鹿草鄉)
3. 0108029劉沛岑(竹崎鄉)
4. 0108039黃翊雯(民雄鄉)
5. 0108020羅品宥(番路鄉)
6. 0108067曾雨柔(義竹鄉)
7. 0108050吳綺旻(水上鄉)
8. 0108056侯奕岑(新港鄉)

第2組

1. 0108064翁嘉妘(義竹鄉)
2. 0108033林映欣(鹿草鄉)
3. 0108028賴姝瑀(竹崎鄉)
4. 0108057李佳蒨(新港鄉)
5. 0108022李婕莉(中埔鄉)
6. 0108038楊瓊寧(民雄鄉)
7. 0108018莊語蕎(番路鄉)
8. 0108010莊依螢(布袋鎮)

第3組

1. 0108047黃苡瑄(朴子市)
2. 0108036陳姿羽(鹿草鄉)
3. 0108062謝蕎安(太保市)
4. 0108053何琳琳(水上鄉)
5. 0108009張恩綺(布袋鎮)
6. 0108002周宣蓉(阿里山鄉)
7. 0108066翁婉瑀(義竹鄉)
8. 0108055郭綺玲(新港鄉)

第4組

2. 0108019吳宜家(番路鄉)
3. 0108004蘇珊衫(布袋鎮)
4. 0108051朱秀軒(水上鄉)
5. 0108060洪彤瑜(太保市)
6. 0108031林語涵(竹崎鄉)
7. 0108014江怡慧(大林鎮)
8. 0108037何沛宜(民雄鄉)

混合運動各項目名單

國小男生組

(1) 三項全能

共15人 決賽：取8名

0105082劉奎璿(鹿草鄉)	0105011蔡博進(布袋鎮)	0105007蔡昀佑(布袋鎮)
0105109蔡笠佑(朴子市)	0105138陳威駐(溪口鄉)	0105055翁信凱(中埔鄉)
0105054許鴻原(中埔鄉)	0105103黃振宇(民雄鄉)	0105095廖洺承(民雄鄉)
0105146張育鵬(太保市)	0105152余治學(太保市)	0105060劉辰宇(竹崎鄉)
0105108蔡禎澤(朴子市)	0105083柯建羽(鹿草鄉)	0105012蕭羽宸(布袋鎮)

國小女生組

(1) 三項全能

共16人 決賽：取8名

0106063劉芮瑜(鹿草鄉)	0106075陳思菱(梅山鄉)	0106002蔡芷妍(布袋鎮)
0106020林育瑄(大林鎮)	0106019林瑀甄(大林鎮)	0106108林逸潔(朴子市)
0106126安若語(溪口鄉)	0106088黃巧毓(民雄鄉)	0106091蔡佳津(民雄鄉)
0106137李雨潔(太保市)	0106136鄧湘淇(太保市)	0106133李芷璇(太保市)
0106119黃詠筑(水上鄉)	0106065蔡洵絲(鹿草鄉)	0106064陳紀恩(鹿草鄉)
0106012張雯涵(布袋鎮)		

田徑社會男子組大會紀錄

次序	項目	單位	姓名	成績	時間(屆次)
1	跳高	大林鎮	邱永盛	1.98m	33
2	跳遠	布袋鎮	廖彥智	7.08m	40
3	鉛球	阿里山鄉	莊孟安	13.11m	104
4	鐵餅	朴子市	宋坤發	44.74m	38
5	標槍	東石鄉	古嘉和	64.91m	103
6	100公尺	水上鄉	黃裕斌	10.79	105
7	200公尺	竹崎鄉	林本篤	22.20	36
8	400公尺	朴子市	鄭人豪	50.00	50
9	800公尺	朴子市	林瑩展	1:56.50	100
10	1500公尺	朴子市	李耿勳	4:06.50	48
11	5000公尺	朴子市	林瑩展	15:58.30	50
12	10000公尺	大林鎮	吳永發	35:39.80	
13	110公尺跨欄	嘉義市	陳木全	15.50	29
14	400公尺跨欄	嘉義市	陳木全	55.20	30
15	20000公尺競走				
16	4x100公尺接力	朴子市	陳苡綜 李明儀 鄭佳哲 黃清華	42.80	46
17	4x400公尺接力	朴子市	黃昭餘 黃柏翰 林世傑 李耿勳	3:25.80	50

田徑社會女子組大會紀錄

次序	項目	單位	姓名	成績	時間(屆次)
1	跳高	朴子市	吳淑芬	1.72m	46
2	跳遠	朴子市	許瓊美	5.75m	34
3	鉛球	朴子市	蔡素珍	12.80m	44
4	鐵餅	阿里山	方恩華	45.68m	43
5	標槍	阿里山	方恩華	53.22m	46
6	100公尺	朴子市	吳佳穎	11.80	43
7	200公尺	朴子市	吳佳穎	24.30	42
8	400公尺	東石鄉	林嘉淳	56.00	50
9	800公尺	東石鄉	林嘉淳	2:14.20	50
10	1500公尺	朴子市	李幸娟	4:44.00	40
11	5000公尺	東石鄉	高惠慈	18:23.38	52
12	10000公尺	朴子市	陳秀珠	40:40.00	38
13	100公尺跨欄	朴子市	許瓊美	14.30	38
14	400公尺跨欄	朴子市	黃曉珊	62.80	50
15	20000公尺競走				
16	4x100公尺接力	朴子市	林嘉淳 蔡佩芳 陳瑋琳 吳淑芬	46.90	47
17	4x400公尺接力	朴子市	陳瑋琳 黃曉珊 侯怡嘉 蔡佩芳	3:53.20	50

田徑國中男生組大會紀錄

次序	項目	單位	姓名	成績	時間(屆次)
1	跳高				
2	跳遠				
3	鉛球				
4	鐵餅				
5	標槍				
6	100公尺				
7	200公尺				
8	400公尺				
9	800公尺				
10	1500公尺				
11	3000公尺				
12	110公尺跨欄				
13	400公尺跨欄				
14	5000公尺競走				
15	4x100公尺接力				
16	4x400公尺接力				

田徑國中女生組大會紀錄

次序	項目	單位	姓名	成績	時間(屆次)
1	跳高				
2	跳遠				
3	鉛球				
4	鐵餅				
5	標槍				
6	100公尺				
7	200公尺				
8	400公尺				
9	800公尺				
10	1500公尺				
11	3000公尺				
12	5000公尺競走				
13	100公尺跨欄				
14	400公尺跨欄				
15	4x100公尺接力				
16	4x400公尺接力				

田徑國小男生組大會紀錄

次序	項目	單位	姓名	成績	時間(屆次)
1	跳高	朴子市	李冠霆	1.56m	108
2	跳遠	民雄鄉	湯璨鴻	4.89m	108
3	鉛球	阿里山鄉	陳浩威	12.73m	108
4	壘球擲遠	番路鄉	林瑞源	67.69m	100
5	60公尺	溪口鄉	陳威志	7.69	108
6	100公尺	太保市	陳崇恩	12.13	108
7	200公尺	民雄鄉	劉浩同	25.06	106
8	3000公尺競走				
9	4x100公尺接力	民雄鄉	李柏毅 黃子睿 顏奕昊 翁敬登	49.93	105
10	4x200公尺接力	太保市	蘇柏任 黃岳宸 呂宗柏 曾偉哲	1:47.25	106
11	三項全能				

田徑國小女生組大會紀錄

次序	項目	單位	姓名	成績	時間(屆次)
1	跳高	中埔鄉	李依芳	1.37m	
2	跳遠	民雄鄉	何雅文	4.37m	
3	鉛球	阿里山鄉	汪懿	10.37m	
4	壘球擲遠	民雄鄉	林芊妤	51.42m	
5	60公尺	阿里山鄉	方妮	8.26	108
6	100公尺	溪口鄉	陳姿珺	13.38	106
7	200公尺	阿里山鄉	方妮	27.92	108
8	3000公尺競走				
9	4x100公尺接力	朴子市	蕭宇徹 林依璇 陳芄蓁 黃庭甄	56.01	
10	4x200公尺接力	義竹鄉	謝欣汝 翁子涵 陳芝慢 鄭晏如	1:59.06	106
11	三項全能				

游泳比賽秩序表

2022-04-23 第一天上午

次序	時間	組別	項目	賽別	備註
1		國小高年級女生組	200公尺自由式	決賽	
2		國小高年級男生組	200公尺自由式	決賽	
3		社會女子組	200公尺自由式	決賽	
4		社會男子組	200公尺自由式	決賽	
5		國小低年級女生組	25公尺仰式	決賽	
6		國小低年級男生組	25公尺仰式	決賽	
7		國小中年級女生組	25公尺仰式	決賽	
8		國小中年級男生組	25公尺仰式	決賽	
9		國小高年級女生組	100公尺蛙式	決賽	
10		國小高年級男生組	100公尺蛙式	決賽	
11		社會女子組	100公尺蛙式	決賽	
12		社會男子組	100公尺蛙式	決賽	
13		國小低年級女生組	50公尺蝶式	決賽	
14		國小低年級男生組	50公尺蝶式	決賽	
15		國小中年級女生組	50公尺蝶式	決賽	
16		國小中年級男生組	50公尺蝶式	決賽	
17		國小高年級女生組	50公尺蝶式	決賽	
18		國小高年級男生組	50公尺蝶式	決賽	
19		社會女子組	50公尺蝶式	決賽	
20		社會男子組	50公尺蝶式	決賽	
21		國小低年級女生組	25公尺蛙式	決賽	
22		國小低年級男生組	25公尺蛙式	決賽	
23		國小中年級女生組	25公尺蛙式	決賽	
24		國小中年級男生組	25公尺蛙式	決賽	
25		國小高年級女生組	100公尺仰式	決賽	
26		國小高年級男生組	100公尺仰式	決賽	
27		社會女子組	100公尺仰式	決賽	
28		社會男子組	100公尺仰式	決賽	
29		國小低年級女生組	50公尺自由式	決賽	
30		國小低年級男生組	50公尺自由式	決賽	
31		國小中年級女生組	50公尺自由式	決賽	

次序	時間	組別	項目	賽別	備註
32		國小中年級男生組	50公尺自由式	決賽	
33		國小高年級女生組	50公尺自由式	決賽	
34		國小高年級男生組	50公尺自由式	決賽	
35		社會女子組	50公尺自由式	決賽	
36		社會男子組	50公尺自由式	決賽	
37		國小低年級女生組	4x25公尺混合式接力	決賽	
38		國小低年級男生組	4x25公尺混合式接力	決賽	
39		國小中年級女生組	4x25公尺混合式接力	決賽	
40		國小中年級男生組	4x25公尺混合式接力	決賽	
41		國小高年級女生組	4x50公尺混合式接力	決賽	
42		國小高年級男生組	4x50公尺混合式接力	決賽	
43		社會女子組	4x50公尺混合式接力	決賽	
44		社會男子組	4x50公尺混合式接力	決賽	

2022-04-23 第一天下午

次序	時間	組別	項目	賽別	備註
45		國小中年級女生組	100公尺混合式	決賽	
46		國小中年級男生組	100公尺混合式	決賽	
47		國小高年級女生組	100公尺混合式	決賽	
48		國小高年級男生組	100公尺混合式	決賽	
49		社會女子組	100公尺混合式	決賽	
50		社會男子組	100公尺混合式	決賽	
51		國小低年級女生組	25公尺蝶式	決賽	
52		國小低年級男生組	25公尺蝶式	決賽	
53		國小中年級女生組	25公尺蝶式	決賽	
54		國小中年級男生組	25公尺蝶式	決賽	
55		國小中年級女生組	100公尺自由式	決賽	
56		國小中年級男生組	100公尺自由式	決賽	
57		國小高年級女生組	100公尺自由式	決賽	
58		國小高年級男生組	100公尺自由式	決賽	
59		社會女子組	100公尺自由式	決賽	
60		社會男子組	100公尺自由式	決賽	
61		國小低年級女生組	50公尺仰式	決賽	
62		國小低年級男生組	50公尺仰式	決賽	

次序	時間	組別	項目	賽別	備註
63		國小中年級女生組	50公尺仰式	決賽	
64		國小中年級男生組	50公尺仰式	決賽	
65		國小高年級女生組	50公尺仰式	決賽	
66		國小高年級男生組	50公尺仰式	決賽	
67		社會女子組	50公尺仰式	決賽	
68		社會男子組	50公尺仰式	決賽	
69		國小低年級女生組	25公尺自由式	決賽	
70		國小低年級男生組	25公尺自由式	決賽	
71		國小中年級女生組	25公尺自由式	決賽	
72		國小中年級男生組	25公尺自由式	決賽	
73		國小高年級女生組	100公尺蝶式	決賽	
74		國小高年級男生組	100公尺蝶式	決賽	
75		社會女子組	100公尺蝶式	決賽	
76		社會男子組	100公尺蝶式	決賽	
77		國小低年級女生組	50公尺蛙式	決賽	
78		國小低年級男生組	50公尺蛙式	決賽	
79		國小中年級女生組	50公尺蛙式	決賽	
80		國小中年級男生組	50公尺蛙式	決賽	
81		國小高年級女生組	50公尺蛙式	決賽	
82		國小高年級男生組	50公尺蛙式	決賽	
83		社會女子組	50公尺蛙式	決賽	
84		社會男子組	50公尺蛙式	決賽	
85		國小低年級女生組	4x25公尺自由式接力	決賽	
86		國小低年級男生組	4x25公尺自由式接力	決賽	
87		國小中年級女生組	4x25公尺自由式接力	決賽	
88		國小中年級男生組	4x25公尺自由式接力	決賽	
89		國小高年級女生組	4x50公尺自由式接力	決賽	
90		國小高年級男生組	4x50公尺自由式接力	決賽	
91		社會女子組	4x50公尺自由式接力	決賽	
92		社會男子組	4x50公尺自由式接力	決賽	

游泳隊職員名單

社會男子組

(1) 布袋鎮

教練：劉盈傑 賴孟良 隊長：0201001蔡維倫

隊員：0201002蔡鎧駿 0201003蔡承宏 0201004王景陽

(2) 大林鎮

領隊：陳祖明 教練：林俊竹 林子筠 管理：江嘉純 隊長：0201005唐旭甫

隊員：0201006李正宇 0201007賴志瑋 0201008陳唯嘉 0201009陳昱安 0201010陳宣樺

(3) 梅山鄉

教練：張永賢 吳建陞 管理：楊秀如 隊長：0201011楊承德

隊員：0201014黃泓森 0201012楊辰旭 0201013陳濤圻 0201015洪秉澤 0201016林俊竹

(4) 民雄鄉

教練：林子筠 隊長：0201018陳信瑋

隊員：0201017黃冠霖 0201019莊翔証 0201020沈昱柏 0201021林志誠

(5) 朴子市

教練：劉盈傑 隊長：0201022蔡承燁

隊員：0201023翁良展 0201024蕭泓宇 0201025蔡承利 0201026曾閔鑫

(6) 水上鄉

隊長：0201027莊子承

隊員：0201028劉盈傑 0201029黃宗偉 0201030林驛倫 0201031陳鈺喬

(7) 新港鄉

領隊：林文山 教練：黃耀興 管理：施弘燦 隊長：0201032呂詠達

隊員：0201033陳致偉 0201034王明傑 0201035曾昱銘 0201036李恩宇 0201037陳冠綸

0201038賴冠豪 0201039陳和楷 0201040馬偉智 0201041曾宇稼 0201042劉忠諺

0201043何宜霖 0201044王守耀 0201045郭祐奇 0201046何承恩

(8) 太保市

領隊：張家碩 教練：周建儒 黃雅屏 管理：蔡雅慧 隊長：0201048呂智鈞

隊員：0201047朱傑鴻 0201049葉泳承 0201050林信宏 0201051吳承駿 0201052侯伯欣

0201053沈仁程 0201054蔡家恩

社會女子組

(1) 布袋鎮

教練：劉盈傑 賴孟良 隊長：0202001蔡郁蓁

隊員：0202002周柔郁 0202003王宥姍 0202004周芷渝 0202005張郁忻 0202006高于婕

(2) 大林鎮

教練：林俊竹 隊長：0202007唐可芯

隊員：0202008陳昕宜 0202009林婉薰 0202010廖瑾妤

(3) 鹿草鄉

教練：劉盈傑

隊員：0202011高郁茹 0202012蔡可歆 0202013高郁琦 0202014陳雅婷

(4) 梅山鄉

教練：林俊竹 陳欣鉅 管理：楊秀如 隊長：0202015楊佩珊

隊員：0202016簡睿妤 0202017曾珮郢 0202018鄭鈺潔

(5) 民雄鄉

教練：劉亭妤 隊長：0202019林珈妤

隊員：0202020林千鈺 0202021劉子瑄 0202022翁鈺絮 0202023陳品蓁 0202024方于榛

(6) 朴子市

教練：劉盈傑 隊長：0202025侯妍蓁

隊員：0202026林雯雅 0202027林妤真 0202028陳宥蓉

(7) 水上鄉

教練：劉盈傑 隊長：0202029林思岑

(8) 新港鄉

領隊：陳文甄 教練：李泠華 管理：施弘燦 隊長：0202030吳若慈

隊員：0202031郭憶婷 0202032郭雅芬 0202033蕭伊辰 0202034林于涵 0202035翁鈺雯
0202036簡嘉嫻

(9) 太保市

領隊：張家碩 教練：周建儒 黃雅屏 管理：蔡雅慧 隊長：0202037張力美

隊員：0202041陳姮靜 0202039李亮萱 0202038李珈德 0202040葉幸宜 0202042陳亭妤

國小高年級男生組

(1) 布袋鎮

領隊：盧柏全 教練：賴孟良 管理：陳靖鈞 隊長：0203001蔡瑋倫

隊員：0203002莊子敬 0203003蔡政倫 0203004蔡翰璿 0203005蔡承煒 0203006蕭泓哲

(2) 大林鎮

教練：王柏軒 隊長：0203007張凱富

(3) 梅山鄉

領隊：林金枝 教練：何秀珠 張嘉栢 管理：楊秀如 隊長：0203008羅健瑋

隊員：0203009李宇峻 0203010郭柏捷 0203011廖駿憲 0203012詹益鈞 0203013鍾品謙
0203014林芷韻 0203015張睿政

(4) 民雄鄉

教練：曾定騰 王寶婷 隊長：0203020李崇佑

隊員：0203016張洵承 0203017王喬澁 0203018何侑澤 0203019謝彥丞 0203021江竑叡
0203022李鎧辰 0203023鄭之棟

(5) 朴子市

領隊：陳志峰 管理：康欣怡 隊長：0203024黃警生

(6) 水上鄉

領隊：方正一 教練：鄭宜城 黃宗偉 管理：夏鈺恩 隊長：0203025吳政倫

隊員：0203026林祐霆 0203027陳芄樺 0203028陳柏瑞 0203029黃子豪 0203030穆東佑
0203031潘昱承 0203032吳嘉煒 0203033江博宜 0203034黃琪峻 0203035王柏勻
0203036周宇豪 0203037洪柏勳 0203038鄭仁傑

(7) 溪口鄉

領隊：翁若溱 教練：王柏軒 管理：唐偉倫 隊長：0203039李星樂

(8) 新港鄉

領隊：賴英杰 教練：施弘燦 管理：陳秀卿 隊長：0203040紀彥騁

隊員：0203041莊建強 0203042林敬喆 0203043林文堯 0203044柯劭澄 0203045洪詳傑
0203046曾軍睿 0203047何秋同 0203048鄭楷翰 0203049何瑋哲 0203050張睿展

(9) 太保市

領隊：莊政道 教練：周建儒 張力美 管理：洪俊賢 隊長：0203051李約樂

隊員：0203052黃煜惟 0203053葉泳昕 0203054劉彥岑

國小高年級女生組

(1) 布袋鎮

領隊：盧柏全 教練：黃雅屏 管理：陳靖鈞 隊長：0204001林語芊

隊員：0204002顏蕭搖

(2) 梅山鄉

領隊：林金枝 教練：唐翊珮 李育城 管理：楊秀如 隊長：0204003鄭宇岑

隊員：0204004郭芸溱 0204005莊于霈 0204006翁鈞晴 0204007曾珮瑤 0204008李昱璇
0204009張夙妤 0204010何孟潔 0204011李紫綺 0204012朱品妍 0204013江惟心
0204014鄭宇君 0204015鍾湘云 0204016楊沛瑄

(3) 民雄鄉

教練：吳品慧 隊長：0204017陳奕璇

隊員：0204018許若榆

(4) 朴子市

領隊：陳志峰 管理：康欣怡 隊長：0204019曾喬咪

隊員：0204020蔡欣彤 0204021陳宣嫻

(5) 水上鄉

領隊：方正一 教練：鄭宜城 黃宗偉 管理：夏鈺恩 隊長：0204022黃詠筑

隊員：0204023王韻筑 0204024沈昀萱 0204025莊尹榛 0204026王亮勻

(6) 新港鄉

領隊：陳秀卿 教練：簡怡婷 管理：施弘燦 隊長：0204027何宇柔

隊員：0204028陳怡儒 0204029蕭意薰 0204030何孟玆 0204031梁瑀涵 0204032徐志林

(7) 太保市

領隊：莊政道 教練：周建儒 方新幃 管理：蔡宜政 隊長：0204033葉恩瑜

隊員：0204034葉佩昕 0204035林昀言 0204036林潔妮

國小中年級男生組

(1) 布袋鎮

領隊：盧柏全 教練：賴孟良 李天讚 管理：陳靖鈞 隊長：0205001黃品淵

隊員：0205002楊尉司 0205003蔡承燁 0205004蔡翰澄 0205005蔡家宇 0205006涂旻誠
0205007陳柏勳

(2) 梅山鄉

領隊：林金枝 教練：郭香洵 李建彥 管理：楊秀如 隊長：0205008李駿穎

隊員：0205009陳信豪 0205010陳品叡 0205011鄭博謙 0205012賴宥辰

(3) 民雄鄉

教練：王柏軒 陳信亨 隊長：0205013陳郁勳

隊員：0205014張維恩 0205015王顥羽 0205016李悅賀 0205017郭榮恩

(4) 朴子市

領隊：陳志峰 管理：康欣怡 隊長：0205018黃任佐

隊員：0205019林奕丞 0205020陳律豪

(5) 水上鄉

領隊：方正一 教練：鄭宜城 黃宗偉 管理：夏鈺恩 隊長：0205021黃識憲

隊員：0205022陳廷孟 0205023施冠霖 0205024鄭龍恩 0205025林彥辰 0205026郭晟志
0205027陳柏諺

(6) 新港鄉

領隊：張弘昇 教練：陳建任 管理：施弘燦 隊長：0205028郭亮緯

隊員：0205029王彥凱 0205030柯瀚翔 0205031余秉昱 0205032梁顥瓏 0205033賴冠華
0205034黃品程 0205035蔡昊澄 0205036杜泓璋 0205037周宥承 0205038林呈峻
0205039蕭宇希 0205040孫泊駱 0205041江浚旭 0205042林晏丞 0205043陳寬宥
0205044蕭子鴻 0205045徐紫乘 0205046張子騰

(7) 太保市

領隊：莊政道 教練：周建儒 蔡雅慧 管理：洪俊賢 隊長：0205047林丞堉

隊員：0205048葉泳詰 0205049黃亞倫 0205050林子坤 0205051葉尹廷 0205052葉展佑
0205053葉廷昱 0205054凌紹傑

國小中年級女生組

(1) 布袋鎮

領隊：盧柏全 教練：黃雅屏 管理：陳靖鈞 隊長：0206001黃郁晨

隊員：0206002李若瑋 0206003蕭敏瀨 0206004蔡芊彤 0206005蔡喬恩 0206006張予柔

(2) 梅山鄉

領隊：林金枝 教練：盧泰賓 胡蕎蓁 管理：楊秀如 隊長：0206007盧亭妘

隊員：0206008游理霖 0206009謝方沛 0206010魏宜景 0206011高曼倩 0206012陳紫婷
0206013郭采寧 0206014江捷琳 0206015游博涵 0206016廖奕柔 0206017翁苡綸
0206018翁苡榕 0206019魏宜婕

(3) 民雄鄉

教練：王柏軒 王寶婷 隊長：0206020許容榕

隊員：0206021許惠甯 0206022劉昭妤 0206023朱芸緹

(4) 朴子市

領隊：陳志峰 管理：康欣怡 隊長：0206024黃婕淳

(5) 水上鄉

領隊：方正一 教練：鄭宜城 黃宗偉 管理：夏鈺恩 隊長：0206025蘇子涵

隊員：0206026鄭惜恩 0206027蔡環瑜 0206028葉諭蓁

(6) 新港鄉

領隊：蔡錦華 教練：鄭素水 管理：施弘燦 隊長：0206029紀昀萱

隊員：0206030李侑芯 0206031黃芯瑜 0206032黃紫瑜 0206033許祐馨 0206034吳羽嫻
0206035張德安 0206036林妍霓 0206037黃宇柔 0206038潘逸璇

(7) 太保市

領隊：莊政道 教練：周建儒 方新幃 管理：楊婉如 隊長：0206039李欣霓

隊員：0206040李忻桐 0206041陳芊羽 0206042紀忻妍 0206043李孟媛

國小低年級男生組

(1) 布袋鎮

教練：李天讚 隊長：0207001周秉諺
隊員：0207002黃承威

(2) 大林鎮

領隊：謝金能 教練：陳名揚 管理：劉奕伶 隊長：0207003莊閱禾

(3) 梅山鄉

領隊：林金枝 教練：黃逸蓁 林美嬌 管理：楊秀如 隊長：0207004李冠廷
隊員：0207005朱柏宇 0207006李為宸 0207007郭冠呈

(4) 民雄鄉

教練：陳怡真 吳明容 隊長：0207008王信閔
隊員：0207009姚智崑 0207010黃冠凱 0207011劉秉毅

(5) 朴子市

領隊：陳志峰 管理：康欣怡 隊長：0207012宋繼開
隊員：0207013宋繼遠 0207014黃晨睿 0207015丁以周

(6) 水上鄉

領隊：方正一 教練：鄭宜城 黃宗偉 管理：夏鈺恩 隊長：0207016林士凱

(7) 新港鄉

領隊：湯雅如 教練：林宗慶 管理：施弘燦 隊長：0207017杜杰勳
隊員：0207018江宥安 0207019王揚茗 0207020蔡貫宇

(8) 太保市

領隊：莊政道 教練：周建儒 張力美 管理：林郁鳴 隊長：0207021陳琮擘
隊員：0207022葉紘璋 0207023盧凱暉

國小低年級女生組

(1) 梅山鄉

領隊：林金枝 教練：姚佩靜 陳奕儒 管理：楊秀如 隊長：0208001吳舒喬
隊員：0208002高曼晴 0208003林歆宸 0208004游芷熙 0208005陳品云 0208006陳宥瑋
0208007林璇真 0208008陳研熙

(2) 民雄鄉

教練：陳怡真 隊長：0208009謝姣卉

(3) 朴子市

領隊：陳志峰 管理：康欣怡 隊長：0208010陳亮筑

(4) 新港鄉

領隊：何靜裕 教練：蔡宜蓉 管理：施弘燦 隊長：0208011郭品俞

隊員：0208012林慈庭 0208013王靚凌 0208014徐辰萱

(5) 太保市

領隊：莊政道 教練：周建儒 蔡雅慧 管理：洪俊賢 隊長：0208015葉倫忻

隊員：0208016湯雅筑 0208017蔡育甄 0208018楊可馨 0208019李亦凡

游泳各項目名單

社會男子組

(1) 50公尺自由式

共18人 決賽：分3組 擇優8名

第1組

1. 0201053沈仁程(太保市) 2. 0201010陳宣樺(大林鎮) 3. 0201007賴志瑋(大林鎮)
4. 0201001蔡維倫(布袋鎮) 5. 0201019莊翔証(民雄鄉) 6. 0201054蔡家恩(太保市)

第2組

1. 0201013陳濤圻(梅山鄉) 2. 0201023翁良展(朴子市) 3. 0201027莊子承(水上鄉)
4. 0201002蔡鎧駿(布袋鎮) 5. 0201021林志誠(民雄鄉) 6. 0201036李恩宇(新港鄉)

第3組

1. 0201037陳冠綸(新港鄉) 2. 0201032呂詠達(新港鄉) 3. 0201011楊承德(梅山鄉)
4. 0201018陳信瑋(民雄鄉) 5. 0201048呂智鈞(太保市) 6. 0201030林驛倫(水上鄉)

(2) 100公尺自由式

共18人 決賽：分3組 擇優8名

第1組

1. 0201031陳鈺喬(水上鄉) 2. 0201035曾昱銘(新港鄉) 3. 0201024蕭泓宇(朴子市)
4. 0201044王守耀(新港鄉) 5. 0201017黃冠霖(民雄鄉) 6. 0201019莊翔証(民雄鄉)

第2組

1. 0201022蔡承燁(朴子市) 2. 0201010陳宣樺(大林鎮) 3. 0201051吳承駿(太保市)
4. 0201018陳信瑋(民雄鄉) 5. 0201007賴志瑋(大林鎮) 6. 0201038賴冠豪(新港鄉)

第3組

1. 0201012楊辰旭(梅山鄉) 2. 0201049葉泳承(太保市) 3. 0201005唐旭甫(大林鎮)
4. 0201003蔡承宏(布袋鎮) 5. 0201027莊子承(水上鄉) 6. 0201050林信宏(太保市)

(3) 200公尺自由式

共14人 決賽：分3組 擇優8名

第1組

2. 0201041曾宇稼(新港鄉) 3. 0201015洪秉澤(梅山鄉) 4. 0201039陳和楷(新港鄉)

第2組

1. 0201036李恩宇(新港鄉) 2. 0201051吳承駿(太保市) 3. 0201023翁良展(朴子市)
4. 0201004王景陽(布袋鎮) 5. 0201025蔡承利(朴子市)

第3組

1. 0201014黃泓森(梅山鄉) 2. 0201018陳信瑋(民雄鄉) 3. 0201005唐旭甫(大林鎮)
4. 0201049葉泳承(太保市) 5. 0201028劉盈傑(水上鄉) 6. 0201021林志誠(民雄鄉)

(4) 50公尺蛙式

共13人 決賽：分3組 擇優8名

第1組

2. 0201020沈昱柏(民雄鄉) 3. 0201008陳唯嘉(大林鎮) 4. 0201029黃宗偉(水上鄉)

第2組

2. 0201012楊辰旭(梅山鄉) 3. 0201045郭祐奇(新港鄉) 4. 0201030林驛倫(水上鄉)
5. 0201015洪秉澤(梅山鄉)

第3組

1. 0201002蔡鎧駿(布袋鎮) 2. 0201009陳昱安(大林鎮) 3. 0201026曾閔鑫(朴子市)
4. 0201048呂智鈞(太保市) 5. 0201037陳冠綸(新港鄉) 6. 0201034王明傑(新港鄉)

(5) 100公尺蛙式

共12人 決賽：分2組 擇優8名

第1組

1. 0201015洪秉澤(梅山鄉) 2. 0201008陳唯嘉(大林鎮) 3. 0201040馬偉智(新港鄉)
4. 0201034王明傑(新港鄉) 5. 0201029黃宗偉(水上鄉) 6. 0201020沈昱柏(民雄鄉)

第2組

1. 0201002蔡鎧駿(布袋鎮) 2. 0201048呂智鈞(太保市) 3. 0201026曾閔鑫(朴子市)
4. 0201009陳昱安(大林鎮) 5. 0201037陳冠綸(新港鄉) 6. 0201012楊辰旭(梅山鄉)

(6) 50公尺仰式

共11人 決賽：分2組 擇優8名

第1組

1. 0201052侯伯欣(太保市) 2. 0201004王景陽(布袋鎮) 3. 0201046何承恩(新港鄉)
4. 0201028劉盈傑(水上鄉) 5. 0201013陳濔圻(梅山鄉)

第2組

1. 0201033陳致偉(新港鄉) 2. 0201023翁良展(朴子市) 3. 0201047朱傑鴻(太保市)
4. 0201032呂詠達(新港鄉) 5. 0201050林信宏(太保市) 6. 0201001蔡維倫(布袋鎮)

(7) 100公尺仰式

共10人 決賽：分2組 擇優8名

第1組

2. 0201013陳濔圻(梅山鄉) 3. 0201001蔡維倫(布袋鎮) 4. 0201042劉忠諺(新港鄉)
5. 0201052侯伯欣(太保市)

第2組

1. 0201050林信宏(太保市) 2. 0201028劉盈傑(水上鄉) 3. 0201005唐旭甫(大林鎮)
4. 0201032呂詠達(新港鄉) 5. 0201046何承恩(新港鄉) 6. 0201004王景陽(布袋鎮)

(8) 50公尺蝶式

共18人 決賽：分3組 擇優8名

第1組

1. 0201019莊翔証(民雄鄉) 2. 0201007賴志璋(大林鎮) 3. 0201051吳承駿(太保市)
4. 0201045郭祐奇(新港鄉) 5. 0201017黃冠霖(民雄鄉) 6. 0201026曾閱鑫(朴子市)

第2組

1. 0201038賴冠豪(新港鄉) 2. 0201022蔡承燁(朴子市) 3. 0201003蔡承宏(布袋鎮)
4. 0201009陳昱安(大林鎮) 5. 0201033陳致偉(新港鄉) 6. 0201006李正宇(大林鎮)

第3組

1. 0201030林驛倫(水上鄉) 2. 0201014黃泓森(梅山鄉) 3. 0201047朱傑鴻(太保市)
4. 0201011楊承德(梅山鄉) 5. 0201027莊子承(水上鄉) 6. 0201021林志誠(民雄鄉)

(9) 100公尺蝶式

共10人 決賽：分2組 擇優8名

第1組

2. 0201024蕭泓宇(朴子市) 3. 0201038賴冠豪(新港鄉) 4. 0201039陳和楷(新港鄉)
5. 0201031陳鈺喬(水上鄉)

第2組

1. 0201006李正宇(大林鎮) 2. 0201049葉泳承(太保市) 3. 0201011楊承德(梅山鄉)
4. 0201022蔡承燁(朴子市) 5. 0201033陳致偉(新港鄉) 6. 0201025蔡承利(朴子市)

(10) 100公尺混合式

共11人 決賽：分2組 擇優8名

第1組

1. 0201024蕭泓宇(朴子市) 2. 0201025蔡承利(朴子市) 3. 0201042劉忠諺(新港鄉)
4. 0201043何宜霖(新港鄉) 5. 0201020沈昱柏(民雄鄉)

第2組

1. 0201039陳和楷(新港鄉) 2. 0201014黃泓森(梅山鄉) 3. 0201047朱傑鴻(太保市)
4. 0201003蔡承宏(布袋鎮) 5. 0201006李正宇(大林鎮) 6. 0201008陳唯嘉(大林鎮)

(11) 4x50公尺自由式接力

共8隊 決賽：分2組 擇優6名

第1組

2. 朴子市 3. 民雄鄉 4. 水上鄉

第2組

1. 梅山鄉 2. 大林鎮 3. 新港鄉 4. 太保市 5. 布袋鎮

(12) 4x50公尺混合式接力

共8隊 決賽：分2組 擇優6名

第1組

2. 朴子市 3. 民雄鄉 4. 水上鄉

第2組

1. 梅山鄉 2. 新港鄉 3. 大林鎮 4. 太保市 5. 布袋鎮

社會女子組

(1) 50公尺自由式

共14人 決賽：分3組 擇優8名

第1組

2. 0202040葉幸宜(太保市) 3. 0202019林珈妤(民雄鄉) 4. 0202021劉子瑄(民雄鄉)

第2組

1. 0202014陳雅婷(鹿草鄉) 2. 0202011高郁茹(鹿草鄉) 3. 0202028陳宥蓉(朴子市)
4. 0202027林妤真(朴子市) 5. 0202010廖瑾妤(大林鎮)

第3組

1. 0202016簡睿妤(梅山鄉) 2. 0202001蔡郁蓁(布袋鎮) 3. 0202015楊佩珊(梅山鄉)
4. 0202041陳姮靜(太保市) 5. 0202030吳若慈(新港鄉) 6. 0202038李珈德(太保市)

(2) 100公尺自由式

共13人 決賽：分3組 擇優8名

第1組

2. 0202040葉幸宜(太保市) 3. 0202010廖瑾妤(大林鎮) 4. 0202031郭憶婷(新港鄉)

第2組

2. 0202025侯妍蓁(朴子市) 3. 0202039李亮萱(太保市) 4. 0202012蔡可歆(鹿草鄉)
5. 0202027林妤真(朴子市)

第3組

1. 0202003王宥姍(布袋鎮) 2. 0202009林婉薰(大林鎮) 3. 0202015楊佩珊(梅山鄉)
4. 0202041陳姮靜(太保市) 5. 0202018鄭鈺潔(梅山鄉) 6. 0202004周芷渝(布袋鎮)

(3) 200公尺自由式

共10人 決賽：分2組 擇優8名

第1組

2. 0202013高郁琦(鹿草鄉) 3. 0202025侯妍蓁(朴子市) 4. 0202026林雯雅(朴子市)
5. 0202006高于婕(布袋鎮)

第2組

1. 0202004周芷渝(布袋鎮) 2. 0202007唐可芯(大林鎮) 3. 0202042陳亭妤(太保市)
4. 0202001蔡郁蓁(布袋鎮) 5. 0202016簡睿妤(梅山鄉) 6. 0202036簡嘉嫻(新港鄉)

(4) 50公尺蛙式

共10人 決賽：分2組 擇優8名

第1組

2. 0202022翁鈺絮(民雄鄉) 3. 0202026林雯雅(朴子市) 4. 0202020林千鈺(民雄鄉)
5. 0202023陳品蓁(民雄鄉)

第2組

1. 0202013高郁琦(鹿草鄉) 2. 0202017曾珮郢(梅山鄉) 3. 0202037張力美(太保市)

4. 0202032郭雅芬(新港鄉) 5. 0202008陳昕宜(大林鎮) 6. 0202011高郁茹(鹿草鄉)

(5) 100公尺蛙式

共10人 決賽：分2組 擇優8名

第1組

2. 0202029林思岑(水上鄉) 3. 0202026林雯雅(朴子市) 4. 0202020林千鈺(民雄鄉)
5. 0202023陳品蓁(民雄鄉)

第2組

1. 0202013高郁琦(鹿草鄉) 2. 0202017曾珮鄂(梅山鄉) 3. 0202037張力美(太保市)
4. 0202035翁鈺雯(新港鄉) 5. 0202008陳昕宜(大林鎮) 6. 0202011高郁茹(鹿草鄉)

(6) 50公尺仰式

共11人 決賽：分2組 擇優8名

第1組

1. 0202014陳雅婷(鹿草鄉) 2. 0202039李亮萱(太保市) 3. 0202016簡睿妤(梅山鄉)
4. 0202007唐可芯(大林鎮) 5. 0202027林妤真(朴子市)

第2組

1. 0202033蕭伊辰(新港鄉) 2. 0202002周柔郁(布袋鎮) 3. 0202028陳宥蓉(朴子市)
4. 0202038李珈德(太保市) 5. 0202003王宥姍(布袋鎮) 6. 0202018鄭鈺潔(梅山鄉)

(7) 100公尺仰式

共10人 決賽：分2組 擇優8名

第1組

2. 0202022翁鈺絜(民雄鄉) 3. 0202039李亮萱(太保市) 4. 0202006高于婕(布袋鎮)
5. 0202019林珈妤(民雄鄉)

第2組

1. 0202018鄭鈺潔(梅山鄉) 2. 0202002周柔郁(布袋鎮) 3. 0202028陳宥蓉(朴子市)
4. 0202038李珈德(太保市) 5. 0202003王宥姍(布袋鎮) 6. 0202007唐可芯(大林鎮)

(8) 50公尺蝶式

共10人 決賽：分2組 擇優8名

第1組

2. 0202023陳品蓁(民雄鄉) 3. 0202010廖瑾妤(大林鎮) 4. 0202021劉子瑄(民雄鄉)
5. 0202024方于榛(民雄鄉)

第2組

1. 0202029林思岑(水上鄉) 2. 0202009林婉薰(大林鎮) 3. 0202015楊佩珊(梅山鄉)
4. 0202042陳亭妤(太保市) 5. 0202012蔡可歆(鹿草鄉) 6. 0202034林于涵(新港鄉)

(9) 100公尺蝶式

共10人 決賽：分2組 擇優8名

第1組

2. 0202029林思岑(水上鄉) 3. 0202005張郁忻(布袋鎮) 4. 0202014陳雅婷(鹿草鄉)
5. 0202024方于榛(民雄鄉)

第2組

1. 0202012蔡可歆(鹿草鄉)
2. 0202004周芷渝(布袋鎮)
3. 0202001蔡郁蓁(布袋鎮)
4. 0202042陳亭妤(太保市)
5. 0202009林婉薰(大林鎮)
6. 0202025侯妍蓁(朴子市)

(10) 100公尺混合式

共10人 決賽：分2組 擇優8名

第1組

2. 0202005張郁忻(布袋鎮)
3. 0202020林千鈺(民雄鄉)
4. 0202021劉子瑄(民雄鄉)
5. 0202006高于婕(布袋鎮)

第2組

1. 0202008陳昕宜(大林鎮)
2. 0202002周柔郁(布袋鎮)
3. 0202041陳姮靜(太保市)
4. 0202037張力美(太保市)
5. 0202017曾珮郢(梅山鄉)
6. 0202022翁鈺絜(民雄鄉)

(11) 4x50公尺自由式接力

共8隊 決賽：分2組 擇優6名

第1組

2. 布袋鎮
3. 朴子市
4. 鹿草鄉

第2組

1. 民雄鄉
2. 太保市
3. 新港鄉
4. 梅山鄉
5. 大林鎮

(12) 4x50公尺混合式接力

共8隊 決賽：分2組 擇優6名

第1組

2. 鹿草鄉
3. 民雄鄉
4. 朴子市

第2組

1. 布袋鎮
2. 梅山鄉
3. 太保市
4. 新港鄉
5. 大林鎮

國小高年級男生組

(1) 50公尺自由式

共14人 決賽：分3組 擇優8名

第1組

2. 0203017王喬澐(民雄鄉)
3. 0203041莊建強(新港鄉)
4. 0203024黃警生(朴子市)

第2組

1. 0203019謝彥丞(民雄鄉)
2. 0203054劉彥岑(太保市)
3. 0203043林文堯(新港鄉)
4. 0203027陳芄樺(水上鄉)
5. 0203005蔡承煒(布袋鎮)

第3組

1. 0203025吳政倫(水上鄉)
2. 0203021江竑叡(民雄鄉)
3. 0203004蔡翰璿(布袋鎮)
4. 0203051李約樂(太保市)
5. 0203038鄭仁傑(水上鄉)
6. 0203040紀彥騁(新港鄉)

(2) 100公尺自由式

共14人 決賽：分3組 擇優8名

第1組

2. 0203054劉彥岑(太保市) 3. 0203044柯劭澄(新港鄉) 4. 0203005蔡承煒(布袋鎮)

第2組

1. 0203017王喬澐(民雄鄉) 2. 0203006蕭泓哲(布袋鎮) 3. 0203034黃琪峻(水上鄉)
4. 0203007張凱富(大林鎮) 5. 0203041莊建強(新港鄉)

第3組

1. 0203043林文堯(新港鄉) 2. 0203002莊子敬(布袋鎮) 3. 0203018何侑澤(民雄鄉)
4. 0203028陳柏瑞(水上鄉) 5. 0203039李星樂(溪口鄉) 6. 0203030穆東佑(水上鄉)

(3) 200公尺自由式

共10人 決賽：分2組 擇優8名

第1組

2. 0203031潘昱承(水上鄉) 3. 0203015張睿政(梅山鄉) 4. 0203001蔡瑋倫(布袋鎮)
5. 0203053葉泳昕(太保市)

第2組

1. 0203037洪柏勳(水上鄉) 2. 0203002莊子敬(布袋鎮) 3. 0203013鍾品謙(梅山鄉)
4. 0203011廖駿憲(梅山鄉) 5. 0203042林敬喆(新港鄉) 6. 0203036周宇豪(水上鄉)

(4) 50公尺蛙式

共13人 決賽：分3組 擇優8名

第1組

2. 0203042林敬喆(新港鄉) 3. 0203026林祐霆(水上鄉) 4. 0203052黃煜惟(太保市)

第2組

2. 0203004蔡翰璿(布袋鎮) 3. 0203035王柏勻(水上鄉) 4. 0203039李星樂(溪口鄉)
5. 0203044柯劭澄(新港鄉)

第3組

1. 0203009李宇峻(梅山鄉) 2. 0203008羅健瑋(梅山鄉) 3. 0203016張洧承(民雄鄉)
4. 0203024黃馨生(朴子市) 5. 0203045洪詳傑(新港鄉) 6. 0203030穆東佑(水上鄉)

(5) 100公尺蛙式

共10人 決賽：分2組 擇優8名

第1組

2. 0203008羅健瑋(梅山鄉) 3. 0203038鄭仁傑(水上鄉) 4. 0203046曾軍睿(新港鄉)
5. 0203009李宇峻(梅山鄉)

第2組

1. 0203035王柏勻(水上鄉) 2. 0203052黃煜惟(太保市) 3. 0203016張洧承(民雄鄉)
4. 0203031潘昱承(水上鄉) 5. 0203023鄭之棣(民雄鄉) 6. 0203014林芷韻(梅山鄉)

(6) 50公尺仰式

共13人 決賽：分3組 擇優8名

第1組

2. 0203010郭柏捷(梅山鄉) 3. 0203048鄭楷翰(新港鄉) 4. 0203034黃琪峻(水上鄉)

第2組

2. 0203047何秋同(新港鄉) 3. 0203022李鎧辰(民雄鄉) 4. 0203028陳柏瑞(水上鄉)
5. 0203006蕭泓哲(布袋鎮)

第3組

1. 0203012詹益鈞(梅山鄉) 2. 0203018何侑澤(民雄鄉) 3. 0203026林祐霆(水上鄉)
4. 0203020李崇佑(民雄鄉) 5. 0203049何瑋哲(新港鄉) 6. 0203003蔡政倫(布袋鎮)

(7) 100公尺仰式

共10人 決賽：分2組 擇優8名

第1組

2. 0203029黃子豪(水上鄉) 3. 0203020李崇佑(民雄鄉) 4. 0203010郭柏捷(梅山鄉)
5. 0203012詹益鈞(梅山鄉)

第2組

1. 0203022李鎧辰(民雄鄉) 2. 0203047何秋同(新港鄉) 3. 0203014林芷韻(梅山鄉)
4. 0203003蔡政倫(布袋鎮) 5. 0203048鄭楷翰(新港鄉) 6. 0203037洪柏勳(水上鄉)

(8) 50公尺蝶式

共12人 決賽：分2組 擇優8名

第1組

1. 0203046曾軍睿(新港鄉) 2. 0203013鍾品謙(梅山鄉) 3. 0203027陳芄樺(水上鄉)
4. 0203051李約樂(太保市) 5. 0203019謝彥丞(民雄鄉) 6. 0203021江竑叡(民雄鄉)

第2組

1. 0203011廖駿憲(梅山鄉) 2. 0203023鄭之棣(民雄鄉) 3. 0203015張睿政(梅山鄉)
4. 0203025吳政倫(水上鄉) 5. 0203040紀彥騁(新港鄉) 6. 0203007張凱富(大林鎮)

(9) 100公尺蝶式

共7人 決賽：分2組 擇優5名

第1組

2. 0203050張睿展(新港鄉) 3. 0203036周宇豪(水上鄉) 4. 0203001蔡瑋倫(布袋鎮)

第2組

2. 0203053葉泳昕(太保市) 3. 0203033江博宜(水上鄉) 4. 0203032吳嘉煒(水上鄉)
5. 0203049何瑋哲(新港鄉)

(10) 100公尺混合式

共5人 決賽：取3名

1. 0203029黃子豪(水上鄉) 2. 0203045洪詳傑(新港鄉) 3. 0203032吳嘉煒(水上鄉)
4. 0203033江博宜(水上鄉) 5. 0203050張睿展(新港鄉)

(11) 4x50公尺自由式接力

共6隊 決賽：取4名

1. 太保市 2. 水上鄉 3. 梅山鄉 4. 新港鄉 5. 民雄鄉 6. 布袋鎮

(12) 4x50公尺混合式接力

共6隊 決賽：取4名

1. 梅山鄉 2. 新港鄉 3. 太保市 4. 民雄鄉 5. 布袋鎮 6. 水上鄉

國小高年級女生組

(1) 50公尺自由式

共12人 決賽：分2組 擇優8名

第1組

1. 0204002顏蕭搖(布袋鎮) 2. 0204026王亮勻(水上鄉) 3. 0204028陳怡儒(新港鄉)
4. 0204027何宇柔(新港鄉) 5. 0204009張夙妤(梅山鄉) 6. 0204036林潔妮(太保市)

第2組

1. 0204022黃詠筑(水上鄉) 2. 0204004郭芸溱(梅山鄉) 3. 0204033葉恩瑜(太保市)
4. 0204001林語芊(布袋鎮) 5. 0204003鄭宇岑(梅山鄉) 6. 0204031梁瑀涵(新港鄉)

(2) 100公尺自由式

共10人 決賽：分2組 擇優8名

第1組

2. 0204019曾喬咪(朴子市) 3. 0204031梁瑀涵(新港鄉) 4. 0204007曾珮瑀(梅山鄉)
5. 0204036林潔妮(太保市)

第2組

1. 0204021陳宣嫚(朴子市) 2. 0204026王亮勻(水上鄉) 3. 0204024沈昀萱(水上鄉)
4. 0204004郭芸溱(梅山鄉) 5. 0204033葉恩瑜(太保市) 6. 0204018許若榆(民雄鄉)

(3) 200公尺自由式

共4人 決賽：取2名

第1組

2. 0204014鄭宇君(梅山鄉) 3. 0204032徐志林(新港鄉) 4. 0204013江惟心(梅山鄉)
5. 0204006翁筠晴(梅山鄉)

(4) 50公尺蛙式

共10人 決賽：分2組 擇優8名

第1組

2. 0204028陳怡儒(新港鄉) 3. 0204021陳宣嫚(朴子市) 4. 0204007曾珮瑀(梅山鄉)
5. 0204008李昱璇(梅山鄉)

第2組

1. 0204016楊沛瑄(梅山鄉) 2. 0204035林昀言(太保市) 3. 0204024沈昀萱(水上鄉)

4. 0204025莊尹榛(水上鄉) 5. 0204017陳奕璇(民雄鄉) 6. 0204030何孟玹(新港鄉)

(5) 100公尺蛙式

共8人 決賽：分2組 擇優6名

第1組

2. 0204035林昀言(太保市) 3. 0204029蕭意薰(新港鄉) 4. 0204008李昱璇(梅山鄉)

第2組

1. 0204017陳奕璇(民雄鄉) 2. 0204012朱品妍(梅山鄉) 3. 0204016楊沛瑄(梅山鄉)

4. 0204030何孟玹(新港鄉) 5. 0204020蔡欣彤(朴子市)

(6) 50公尺仰式

共7人 決賽：分2組 擇優5名

第1組

2. 0204003鄭宇岑(梅山鄉) 3. 0204029蕭意薰(新港鄉) 4. 0204034葉佩昕(太保市)

第2組

2. 0204023王韻筑(水上鄉) 3. 0204015鍾湘云(梅山鄉) 4. 0204011李紫綺(梅山鄉)

5. 0204027何宇柔(新港鄉)

(7) 100公尺仰式

共6人 決賽：取4名

1. 0204034葉佩昕(太保市) 2. 0204011李紫綺(梅山鄉) 3. 0204018許若榆(民雄鄉)

4. 0204013江惟心(梅山鄉) 5. 0204032徐志林(新港鄉) 6. 0204015鍾湘云(梅山鄉)

(8) 50公尺蝶式

共8人 決賽：分2組 擇優6名

第1組

2. 0204005莊于霈(梅山鄉) 3. 0204023王韻筑(水上鄉) 4. 0204010何孟潔(梅山鄉)

第2組

1. 0204019曾喬咪(朴子市) 2. 0204001林語芊(布袋鎮) 3. 0204009張夙妤(梅山鄉)

4. 0204020蔡欣彤(朴子市) 5. 0204022黃詠筑(水上鄉)

(9) 100公尺蝶式

共4人 決賽：取2名

2. 0204006翁筠晴(梅山鄉) 3. 0204025莊尹榛(水上鄉) 4. 0204005莊于霈(梅山鄉)

5. 0204010何孟潔(梅山鄉)

(10) 100公尺混合式

共2人 決賽：取1名

3. 0204014鄭宇君(梅山鄉) 4. 0204012朱品妍(梅山鄉)

(11) 4x50公尺自由式接力

共4隊 決賽：取2名

2. 水上鄉 3. 新港鄉 4. 太保市 5. 梅山鄉

(12) 4x50公尺混合式接力

共4隊 決賽：取2名

2. 水上鄉 3. 新港鄉 4. 梅山鄉 5. 太保市

國小中年級男生組

(1) 25公尺自由式

共13人 決賽：分3組 擇優8名

第1組

2. 0205006涂旻誠(布袋鎮) 3. 0205014張維恩(民雄鄉) 4. 0205029王彥凱(新港鄉)

第2組

2. 0205026郭晟志(水上鄉) 3. 0205043陳寬宥(新港鄉) 4. 0205002楊尉司(布袋鎮)

5. 0205048葉泳詰(太保市)

第3組

1. 0205054凌紹傑(太保市) 2. 0205019林奕丞(朴子市) 3. 0205036杜泓璋(新港鄉)

4. 0205023施冠霖(水上鄉) 5. 0205007陳柏勳(布袋鎮) 6. 0205016李悅賀(民雄鄉)

(2) 50公尺自由式

共12人 決賽：分2組 擇優8名

第1組

1. 0205027陳柏諺(水上鄉) 2. 0205004蔡翰溟(布袋鎮) 3. 0205029王彥凱(新港鄉)

4. 0205054凌紹傑(太保市) 5. 0205013陳郁勳(民雄鄉) 6. 0205005蔡家宇(布袋鎮)

第2組

1. 0205003蔡承燁(布袋鎮) 2. 0205034黃品程(新港鄉) 3. 0205017郭榮恩(民雄鄉)

4. 0205033賴冠華(新港鄉) 5. 0205025林彥辰(水上鄉) 6. 0205052葉展佑(太保市)

(3) 100公尺自由式

共10人 決賽：分2組 擇優8名

第1組

2. 0205020陳律豪(朴子市) 3. 0205035蔡昊澄(新港鄉) 4. 0205013陳郁勳(民雄鄉)

5. 0205011鄭博謙(梅山鄉)

第2組

1. 0205015王顥羽(民雄鄉) 2. 0205049黃亞倫(太保市) 3. 0205041江洹旭(新港鄉)

4. 0205009陳信豪(梅山鄉) 5. 0205001黃品淵(布袋鎮) 6. 0205045徐紫乘(新港鄉)

(4) 25公尺蛙式

共11人 決賽：分2組 擇優8名

第1組

1. 0205031余秉昱(新港鄉) 2. 0205016李悅賀(民雄鄉) 3. 0205046張子騰(新港鄉)
4. 0205003蔡承燁(布袋鎮) 5. 0205053葉廷昱(太保市)

第2組

1. 0205004蔡翰滢(布袋鎮) 2. 0205051葉尹廷(太保市) 3. 0205040孫泊駢(新港鄉)
4. 0205007陳柏勳(布袋鎮) 5. 0205015王穎羽(民雄鄉) 6. 0205021黃識憲(水上鄉)

(5) 50公尺蛙式

共10人 決賽：分2組 擇優8名

第1組

2. 0205043陳寬宥(新港鄉) 3. 0205051葉尹廷(太保市) 4. 0205031余秉昱(新港鄉)
5. 0205011鄭博謙(梅山鄉)

第2組

1. 0205053葉廷昱(太保市) 2. 0205021黃識憲(水上鄉) 3. 0205018黃任佐(朴子市)
4. 0205008李駿穎(梅山鄉) 5. 0205028郭亮緯(新港鄉) 6. 0205001黃品淵(布袋鎮)

(6) 25公尺仰式

共9人 決賽：分2組 擇優7名

第1組

2. 0205050林子坤(太保市) 3. 0205006涂旻誠(布袋鎮) 4. 0205042林晏丞(新港鄉)

第2組

1. 0205032梁穎瓏(新港鄉) 2. 0205002楊尉司(布袋鎮) 3. 0205037周宥承(新港鄉)
4. 0205023施冠霖(水上鄉) 5. 0205019林奕丞(朴子市) 6. 0205005蔡家宇(布袋鎮)

(7) 50公尺仰式

共11人 決賽：分2組 擇優8名

第1組

1. 0205008李駿穎(梅山鄉) 2. 0205050林子坤(太保市) 3. 0205027陳柏諺(水上鄉)
4. 0205032梁穎瓏(新港鄉) 5. 0205044蕭子鴻(新港鄉)

第2組

1. 0205012賴宥辰(梅山鄉) 2. 0205047林丞塏(太保市) 3. 0205010陳品叡(梅山鄉)
4. 0205018黃任佐(朴子市) 5. 0205037周宥承(新港鄉) 6. 0205024鄭龍恩(水上鄉)

(8) 25公尺蝶式

共9人 決賽：分2組 擇優7名

第1組

2. 0205030柯瀚翔(新港鄉) 3. 0205009陳信豪(梅山鄉) 4. 0205038林呈峻(新港鄉)

第2組

1. 0205010陳品叡(梅山鄉) 2. 0205012賴宥辰(梅山鄉) 3. 0205034黃品程(新港鄉)
4. 0205014張維恩(民雄鄉) 5. 0205022陳廷孟(水上鄉) 6. 0205048葉泳詒(太保市)

(9) 50公尺蝶式

共8人 決賽：分2組 擇優6名

第1組

2. 0205020陳律豪(朴子市) 3. 0205033賴冠華(新港鄉) 4. 0205022陳廷孟(水上鄉)

第2組

1. 0205049黃亞倫(太保市) 2. 0205052葉展佑(太保市) 3. 0205025林彥辰(水上鄉)
4. 0205045徐紫乘(新港鄉) 5. 0205017郭榮恩(民雄鄉)

(10) 100公尺混合式

共5人 決賽：取3名

1. 0205035蔡昊澄(新港鄉) 2. 0205024鄭龍恩(水上鄉) 3. 0205039蕭宇希(新港鄉)
4. 0205047林丞堃(太保市) 5. 0205028郭亮緯(新港鄉)

(11) 4x25公尺自由式接力

共6隊 決賽：取4名

1. 新港鄉 2. 梅山鄉 3. 民雄鄉 4. 水上鄉 5. 太保市 6. 布袋鎮

(12) 4x25公尺混合式接力

共6隊 決賽：取4名

1. 梅山鄉 2. 布袋鎮 3. 太保市 4. 水上鄉 5. 民雄鄉 6. 新港鄉

國小中年級女生組

(1) 25公尺自由式

共14人 決賽：分3組 擇優8名

第1組

2. 0206006張予柔(布袋鎮) 3. 0206023朱芸緹(民雄鄉) 4. 0206038潘逸璇(新港鄉)

第2組

1. 0206001黃郁晨(布袋鎮) 2. 0206014江捷琳(梅山鄉) 3. 0206027蔡璟瑜(水上鄉)
4. 0206042紀忻妍(太保市) 5. 0206034吳羽嫻(新港鄉)

第3組

1. 0206012陳紫婷(梅山鄉) 2. 0206028葉諭蓁(水上鄉) 3. 0206043李孟諤(太保市)
4. 0206004蔡芊彤(布袋鎮) 5. 0206041陳芊羽(太保市) 6. 0206030李侑芯(新港鄉)

(2) 50公尺自由式

共11人 決賽：分2組 擇優8名

第1組

1. 0206039李欣霓(太保市) 2. 0206011高曼倩(梅山鄉) 3. 0206015游博涵(梅山鄉)
4. 0206022劉昭妤(民雄鄉) 5. 0206035張德安(新港鄉)

第2組

1. 0206024黃婕淳(朴子市) 2. 0206037黃宇柔(新港鄉) 3. 0206028葉諭蓁(水上鄉)

4. 0206014江捷琳(梅山鄉) 5. 0206030李侑芯(新港鄉) 6. 0206040李忻桐(太保市)

(3) 100公尺自由式

共5人 決賽：取3名

第1組

1. 0206031黃芯瑜(新港鄉) 2. 0206011高曼倩(梅山鄉) 3. 0206009謝方沛(梅山鄉)
4. 0206025蘇子涵(水上鄉) 5. 0206016廖奕柔(梅山鄉)

(4) 25公尺蛙式

共8人 決賽：分2組 擇優6名

第1組

2. 0206021許惠甯(民雄鄉) 3. 0206013郭采寧(梅山鄉) 4. 0206005蔡喬恩(布袋鎮)

第2組

1. 0206003蕭敏濤(布袋鎮) 2. 0206002李若瑋(布袋鎮) 3. 0206032黃紫瑜(新港鄉)
4. 0206010魏宜景(梅山鄉) 5. 0206017翁苡綸(梅山鄉)

(5) 50公尺蛙式

共9人 決賽：分2組 擇優7名

第1組

2. 0206001黃郁晨(布袋鎮) 3. 0206006張予柔(布袋鎮) 4. 0206019魏宜婕(梅山鄉)

第2組

1. 0206007盧亭妘(梅山鄉) 2. 0206017翁苡綸(梅山鄉) 3. 0206004蔡芊彤(布袋鎮)
4. 0206025蘇子涵(水上鄉) 5. 0206032黃紫瑜(新港鄉) 6. 0206021許惠甯(民雄鄉)

(6) 25公尺仰式

共14人 決賽：分3組 擇優8名

第1組

2. 0206027蔡璟瑜(水上鄉) 3. 0206005蔡喬恩(布袋鎮) 4. 0206013郭采寧(梅山鄉)

第2組

1. 0206026鄭惜恩(水上鄉) 2. 0206036林妍霓(新港鄉) 3. 0206002李若瑋(布袋鎮)
4. 0206008游理霖(梅山鄉) 5. 0206020許容榕(民雄鄉)

第3組

1. 0206040李忻桐(太保市) 2. 0206034吳羽嫻(新港鄉) 3. 0206003蕭敏濤(布袋鎮)
4. 0206033許祐馨(新港鄉) 5. 0206019魏宜婕(梅山鄉) 6. 0206023朱芸緹(民雄鄉)

(7) 50公尺仰式

共7人 決賽：分2組 擇優5名

第1組

2. 0206038潘逸璇(新港鄉) 3. 0206008游理霖(梅山鄉) 4. 0206020許容榕(民雄鄉)

第2組

2. 0206010魏宜景(梅山鄉) 3. 0206037黃宇柔(新港鄉) 4. 0206007盧亭妘(梅山鄉)
5. 0206033許祐馨(新港鄉)

(8) 25公尺蝶式

共4人 決賽：取2名

2. 0206029紀昫萱(新港鄉) 3. 0206012陳紫婷(梅山鄉) 4. 0206018翁苡榕(梅山鄉)
5. 0206016廖奕柔(梅山鄉)

(9) 50公尺蝶式

共7人 決賽：分2組 擇優5名

第1組

2. 0206029紀昫萱(新港鄉) 3. 0206009謝方沛(梅山鄉) 4. 0206015游博涵(梅山鄉)

第2組

2. 0206039李欣霓(太保市) 3. 0206018翁苡榕(梅山鄉) 4. 0206024黃婕淳(朴子市)
5. 0206022劉昭好(民雄鄉)

(10) 100公尺混合式

共2人 決賽：取1名

3. 0206031黃芯瑜(新港鄉) 4. 0206026鄭惜恩(水上鄉)

(11) 4x25公尺自由式接力

共6隊 決賽：取4名

1. 太保市 2. 布袋鎮 3. 水上鄉 4. 民雄鄉 5. 梅山鄉 6. 新港鄉

(12) 4x25公尺混合式接力

共6隊 決賽：取4名

1. 水上鄉 2. 布袋鎮 3. 梅山鄉 4. 太保市 5. 新港鄉 6. 民雄鄉

國小低年級男生組

(1) 25公尺自由式

共12人 決賽：分2組 擇優8名

第1組

1. 0207018江宥安(新港鄉) 2. 0207019王揚茗(新港鄉) 3. 0207023盧凱暉(太保市)
4. 0207010黃冠凱(民雄鄉) 5. 0207014黃晨睿(朴子市) 6. 0207022葉紘瑋(太保市)

第2組

1. 0207021陳琮擘(太保市) 2. 0207017杜杰勳(新港鄉) 3. 0207003莊閱禾(大林鎮)
4. 0207002黃承威(布袋鎮) 5. 0207016林士凱(水上鄉) 6. 0207013宋繼遠(朴子市)

(2) 50公尺自由式

共8人 決賽：分2組 擇優6名

第1組

2. 0207007郭冠呈(梅山鄉) 3. 0207018江宥安(新港鄉) 4. 0207019王揚茗(新港鄉)

第2組

1. 0207012宋繼開(朴子市) 2. 0207008王信閔(民雄鄉) 3. 0207004李冠廷(梅山鄉)
4. 0207017杜杰勳(新港鄉) 5. 0207021陳琮擘(太保市)

(3) 25公尺蛙式

共3人 決賽：取1名

2. 0207005朱柏宇(梅山鄉) 3. 0207001周秉諺(布袋鎮) 4. 0207006李為宸(梅山鄉)

(4) 50公尺蛙式

共4人 決賽：取2名

2. 0207004李冠廷(梅山鄉) 3. 0207008王信閔(民雄鄉) 4. 0207015丁以周(朴子市)
5. 0207005朱柏宇(梅山鄉)

(5) 25公尺仰式

共7人 決賽：分2組 擇優5名

第1組

2. 0207010黃冠凱(民雄鄉) 3. 0207020蔡貫宇(新港鄉) 4. 0207012宋繼開(朴子市)

第2組

2. 0207013宋繼遠(朴子市) 3. 0207002黃承威(布袋鎮) 4. 0207016林士凱(水上鄉)
5. 0207009姚智歲(民雄鄉)

(6) 50公尺仰式

共7人 決賽：分2組 擇優5名

第1組

2. 0207007郭冠呈(梅山鄉) 3. 0207001周秉諺(布袋鎮) 4. 0207009姚智歲(民雄鄉)

第2組

2. 0207011劉秉毅(民雄鄉) 3. 0207020蔡貫宇(新港鄉) 4. 0207006李為宸(梅山鄉)
5. 0207015丁以周(朴子市)

(7) 25公尺蝶式

共2人 決賽：取1名

3. 0207014黃晨睿(朴子市) 4. 0207011劉秉毅(民雄鄉)

(9) 4x25公尺自由式接力

共3隊 決賽：取1名

2. 梅山鄉 3. 新港鄉 4. 民雄鄉

(10) 4x25公尺混合式接力

共3隊 決賽：取1名

2. 梅山鄉 3. 民雄鄉 4. 新港鄉

國小低年級女生組

(1) 25公尺自由式

共9人 決賽：分2組 擇優7名

第1組

2. 0208013王靚凌(新港鄉) 3. 0208010陳亮筑(朴子市) 4. 0208018楊可馨(太保市)

第2組

1. 0208017蔡育甄(太保市) 2. 0208019李亦凡(太保市) 3. 0208004游芷熙(梅山鄉)
4. 0208001吳舒喬(梅山鄉) 5. 0208006陳宥瑋(梅山鄉) 6. 0208012林慈庭(新港鄉)

(2) 50公尺自由式

共9人 決賽：分2組 擇優7名

第1組

2. 0208015葉侑忻(太保市) 3. 0208012林慈庭(新港鄉) 4. 0208017蔡育甄(太保市)

第2組

1. 0208003林歆宸(梅山鄉) 2. 0208007林璇真(梅山鄉) 3. 0208002高曼晴(梅山鄉)
4. 0208014徐辰萱(新港鄉) 5. 0208010陳亮筑(朴子市) 6. 0208016湯雅筑(太保市)

(4) 50公尺蛙式

共4人 決賽：取2名

2. 0208002高曼晴(梅山鄉) 3. 0208015葉侑忻(太保市) 4. 0208006陳宥瑋(梅山鄉)
5. 0208007林璇真(梅山鄉)

(5) 25公尺仰式

共6人 決賽：取4名

1. 0208013王靚凌(新港鄉) 2. 0208009謝紹卉(民雄鄉) 3. 0208004游芷熙(梅山鄉)
4. 0208005陳品云(梅山鄉) 5. 0208011郭品俞(新港鄉) 6. 0208001吳舒喬(梅山鄉)

(6) 50公尺仰式

共4人 決賽：取2名

2. 0208016湯雅筑(太保市) 3. 0208008陳研熙(梅山鄉) 4. 0208011郭品俞(新港鄉)
5. 0208014徐辰萱(新港鄉)

(7) 25公尺蝶式

共4人 決賽：取2名

2. 0208008陳研熙(梅山鄉) 3. 0208009謝紹卉(民雄鄉) 4. 0208005陳品云(梅山鄉)
5. 0208003林歆宸(梅山鄉)

(9) 4x25公尺自由式接力

共3隊 決賽：取1名

2. 梅山鄉 3. 太保市 4. 新港鄉

(10) 4x25公尺混合式接力

共3隊 決賽：取1名

2. 新港鄉 3. 太保市 4. 梅山鄉

游泳社會男子組大會紀錄

次序	項目	單位	姓名	成績	時間(屆次)
1	50公尺自由式	民雄鄉	林俊竹	25.58	105
2	100公尺自由式	民雄鄉	林俊竹	56.63	105
3	200公尺自由式	民雄鄉	林俊竹	2:05.95	104
4	50公尺蛙式	民雄鄉	賴昱兒	33.48	102
5	100公尺蛙式	梅山鄉	謝旻諺	1:14.70	95
6	50公尺仰式	民雄鄉	林俊竹	28.60	105
7	100公尺仰式	民雄鄉	林俊竹	1:05.65	105
8	50公尺蝶式	民雄鄉	林俊竹	26.81	105
9	100公尺蝶式	民雄鄉	林俊竹	59.94	105
10	100公尺混合式				
11	4x50公尺自由式接力				
12	4x50公尺混合式接力				

游泳社會女子組大會紀錄

次序	項目	單位	姓名	成績	時間(屆次)
1	50公尺自由式	民雄鄉	洪琬茜	29.64	99
2	100公尺自由式	民雄鄉	張力美	1:05.22	98
3	200公尺自由式	民雄鄉	張力美	2:25.43	98
4	50公尺蛙式	太保市	張力美	36.15	110
5	100公尺蛙式	民雄鄉	張力美	1:18.97	103
6	50公尺仰式	民雄鄉	張力美	34.75	105
7	100公尺仰式	民雄鄉	張力美	1:11.89	104
8	50公尺蝶式	梅山鄉	羅茵綺	29.87	109
9	100公尺蝶式	民雄鄉	張力美	1:13.18	105
10	100公尺混合式				105
11	4x50公尺自由式接力				
12	4x50公尺混合式接力				

游泳國小高年級男生組大會紀錄

次序	項目	單位	姓名	成績	時間(屆次)
1	50公尺自由式	新港鄉	朱傑鴻	28.32	106
2	100公尺自由式	新港鄉	朱傑鴻	1:02.90	106
3	200公尺自由式	新港鄉	朱傑鴻	2:23.05	106
4	50公尺蛙式	民雄鄉	賴昱兒	38.30	95
5	100公尺蛙式	民雄鄉	賴昱兒	1:23.71	95
6	50公尺仰式	民雄鄉	許峻瑋	32.62	95

7	100公尺仰式	民雄鄉	許峻瑋	1:11.84	95
8	50公尺蝶式	民雄鄉	賴昱兌	33.15	95
9	100公尺蝶式	民雄鄉	賴昱兌	1:22.14	95
10	100公尺混合式				
11	4x50公尺自由式接力				
12	4x50公尺混合式接力				

游泳國小高年級女生組大會紀錄

次序	項目	單位	姓名	成績	時間(屆次)
1	50公尺自由式	劉昱岑	水上鄉	30.85	96
2	100公尺自由式	楊佩珊	梅山鄉	1:09.55	107
3	200公尺自由式	洪琬茜	民雄鄉	2:33.43	93
4	50公尺蛙式	洪琬茜	民雄鄉	38.71	93
5	100公尺蛙式	洪琬茜	民雄鄉	1:24.08	93
6	50公尺仰式	李珈德	民雄鄉	35.99	106
7	100公尺仰式	李珈德	民雄鄉	1:17.38	106
8	50公尺蝶式	洪琬茜	民雄鄉	34.30	93
9	100公尺蝶式	洪琬茜	民雄鄉	1:18.38	93
10	100公尺混合式				
11	4x50公尺自由式接力				
12	4x50公尺混合式接力				

游泳國小中年級男生組大會紀錄

次序	項目	單位	姓名	成績	時間(屆次)
1	25公尺自由式				
2	50公尺自由式				
3	100公尺自由式				
4	25公尺蛙式				
5	50公尺蛙式				
6	25公尺仰式				
7	50公尺仰式				
8	25公尺蝶式				
9	50公尺蝶式				
10	100公尺混合式				
11	4x25公尺自由式接力				
12	4x25公尺混合式接力				

游泳國小中年級女生組大會紀錄

次序	項目	單位	姓名	成績	時間(屆次)
1	25公尺自由式				
2	50公尺自由式				
3	100公尺自由式				
4	25公尺蛙式				
5	50公尺蛙式				
6	25公尺仰式				
7	50公尺仰式				
8	25公尺蝶式				
9	50公尺蝶式				
10	100公尺混合式				
11	4x25公尺自由式接力				
12	4x25公尺混合式接力				

游泳國小低年級男生組大會紀錄

次序	項目	單位	姓名	成績	時間(屆次)
1	25公尺自由式				
2	50公尺自由式				
3	25公尺蛙式				
4	50公尺蛙式				
5	25公尺仰式				
6	50公尺仰式				
7	25公尺蝶式				
8	50公尺蝶式				
9	4x25公尺自由式接力				
10	4x25公尺混合式接力				

游泳國小低年級女生組大會紀錄

次序	項目	單位	姓名	成績	時間(屆次)
1	25公尺自由式				
2	50公尺自由式				
3	25公尺蛙式				
4	50公尺蛙式				
5	25公尺仰式				
6	50公尺仰式				
7	25公尺蝶式				
8	50公尺蝶式				
9	4x25公尺自由式接力				
10	4x25公尺混合式接力				

足球隊職員名單

社會男子組

(1) 民雄鄉

領隊：劉榮裕 教練：劉秉軍 管理：陳娥 隊長：0301001賴一帆

隊員：0301002黃泳志 0301003何致維 0301004劉冠毅 0301005林振豪 0301006劉凱翔
0301007郭耀翔 0301008陳俊桓 0301009何嘉振 0301010劉品亮 0301011陳威廷
0301012劉秉偉 0301013何宗霖 0301014楊耀國 0301015劉冠宏 0301016黃俊德
0301017劉政憲

(2) 朴子市

領隊：陳圳良 教練：顏智遠 管理：蔡國男 隊長：0301018吳啓明

隊員：0301019李宇文 0301020賴明輝 0301021黃偉倫 0301022韋峰楠 0301023何啟聖
0301024陳敬玄 0301025陳奕安 0301026黃奕翔 0301027林智森 0301028吳紹文
0301029劉彥辰 0301030張慶輝 0301031黃豐年 0301032徐佳榮 0301033傅奕誌
0301034蔡承恩 0301035謝文元 0301036黃鴻傑 0301037謝富全

(3) 新港鄉

領隊：林婉鈴 教練：涂嘉博 蕭榮勳 隊長：0301038林柏志

隊員：0301039江信緯 0301040徐柏霖 0301041徐偉成 0301042張哲銘 0301043蔡忠暉
0301044陳津鈞 0301045陳慶杭 0301046林建忠 0301047洪示安 0301048甘祥廷
0301049曾中志 0301050方翊丞 0301051吳致旻 0301052何嘉揚 0301053周克箕

社會女子組

(1) 東石鄉

領隊：涂嘉博 教練：顏仁培 隊長：0302001陳玟凌

隊員：0302002陳芸柔 0302003蔡季芸 0302004莊佳怡 0302005蔡喬 0302006邱欣怡
0302007周筱玟 0302008劉佳欣 0302009黃靖雅 0302010劉姿妍 0302011陳詩韻
0302012簡婉婷

(2) 鹿草鄉

領隊：顏仁培 教練：邱耀坤 管理：顏智遠 隊長：0302013劉雅淳

隊員：0302014羅紀汶 0302015邱鈺婷 0302016張瑀捷 0302017陳怡靜 0302018羅慧珍
0302019陳怡如 0302020呂雯琦 0302021黃翠綢 0302022康曉美 0302023陳雅惠
0302024陳選 0302025葉碧珠 0302026劉美珍 0302027簡鳳儀 0302028林芸瑄
0302029黃亦汝 0302030陳瑩蓉

(3) 朴子市

領隊：顏仁培 教練：涂嘉博 隊長：0302031鄧雯方

隊員：0302032曾珉嫻 0302033王馨筠 0302034陳紘諤 0302035陳怡君 0302036游菀靖
0302037涂靖怡 0302038周雅亭 0302039鄒欣倪 0302040黃冠椒 0302041羅雅方

0302042劉于瑄 0302043林妙佳 0302044湯詠晴 0302045陽佳慧 0302046陽思惟
0302047余宛玲 0302048羅羽晨

國小男生組

(1) 東石鄉

領隊：吳芊萱 教練：黃逸璋 管理：陳采蔚 隊長：0303001陳宏武
隊員：0303002林軒羽 0303003蔡銘達 0303004戴伊賢 0303005戴峙帆 0303006戴志勳
0303007陳帝維 0303008吳浩鳴 0303009戴佑安 0303010黃智楷 0303011戴友富
0303012陳柏宇

(2) 中埔鄉

領隊：吳淑茹 教練：李耀熙 林勝漢 管理：呂政儒 隊長：0303013鄧博元
隊員：0303014葉子溢 0303015江丞皓 0303016江承育 0303017吳聖極 0303018吳建隆
0303019藍士益 0303020丁強 0303021張智翔 0303022陳柏裕 0303023方宏鈞
0303024陳玉順

(3) 竹崎鄉

領隊：吳春慧 教練：張育銘 黃峻德 管理：何景翔 隊長：0303025林益緯
隊員：0303026陳康熙 0303027林宗燁 0303028劉辰宇 0303029謝文賓 0303030陳沅廷
0303031蕭嘉宏 0303032陸彥竹 0303033連浚崙

(4) 六腳鄉

領隊：胡協豐 教練：陳敬玄 蘇淑慧 管理：王士槐 隊長：0303034曾璋竣
隊員：0303035陳峻嘉 0303036侯詠晴 0303037陳漢宇 0303038陳柏志 0303039陳品琇
0303044林琦恒 0303040陳弘哲 0303041黃丞亮 0303042吳宜柔 0303043陳彥彰

(5) 鹿草鄉

領隊：闕菊女慧 教練：朱少立 蘇源翔 管理：陳兆彥 隊長：0303045張政
隊員：0303046楊子徹 0303047張宸恩 0303048王瑞洳 0303049李政霖 0303050戴佑捷
0303051吳珈宇 0303052李紹齊 0303053鄧建伯 0303054施皓文 0303055陳宥崙
0303056張世凱

(6) 民雄鄉

領隊：江俊昇 教練：林柏志 韋峰楠 管理：杜苡榛 隊長：0303057張家誠
隊員：0303058劉廷祐 0303059邱子賢 0303060黃品硯 0303061嚴楷崙 0303062鄭又嘉
0303063魏紹恩 0303064黃奎捷 0303065王辰洋 0303066盧柏銓 0303067郭明叡
0303068吳禹陞

(7) 朴子市

領隊：陳志峰 教練：邱耀坤 管理：康欣怡 隊長：0303069江承宏
隊員：0303070邱建豪 0303071陳子泓 0303072魏維辛 0303073廖先脩 0303074黃苡恩
0303075蔡侑恩 0303076吳亮宇 0303077潘詠智 0303078侯任澤 0303079陳彥伯

(8) 太保市

領隊：吳宗成 教練：游菴靖 陽佳慧 管理：楊旭太 隊長：0303080許宏愷
隊員：0303081侯尚佑 0303082李冠穎 0303083呂杰諭 0303084張程凱 0303085范仲樓
0303086陳定武 0303087陳奕志 0303088楊博巽 0303089呂承翰 0303090李祥
0303091洪碩韓

國小女生組

(1) 東石鄉

領隊：黃聰哲 教練：劉涵文 隊長：0304001陳夢莉
隊員：0304002蘇莉緹 0304003黃翊萱 0304004王于婷 0304005李宜珊 0304006賴柔錡
0304007陳佩晴

(2) 中埔鄉

領隊：蔡素美 教練：朱家輝 林志偉 管理：黃馨嬋 隊長：0304008魏子睿
隊員：0304009蔡亞萱 0304010王雪晴 0304011林汶芊 0304012方盈淳 0304013陳憶涵
0304014莊凱茶 0304015吳俐瑩 0304016羅芷語 0304017田舒婷 0304018蔡昫儒
0304019陳姮靜

(3) 竹崎鄉

領隊：吳春慧 教練：李明峰 管理：何景翔 隊長：0304031林詩紋
隊員：0304020張芸瑄 0304021張紫涵 0304022劉子瑜 0304023江玥瑩 0304024黃翊菡
0304025林子馨 0304026何適帆 0304027林柔媚 0304028莊恩喜 0304029黃靖
0304030張雅忻

(4) 六腳鄉

領隊：翁浩育 教練：黃薪豪 黃冠椒 管理：劉桂良 隊長：0304032黃鈺真
隊員：0304033楊淨淳 0304034王宇彤 0304035黃珮甄 0304036黃苡瑄 0304037楊婷婷
0304038王言晞

(5) 民雄鄉

領隊：陳沛嫻 教練：楊聰哲 林昭慶 管理：何嘉振 隊長：0304039陳玟燕
隊員：0304040涂芷喬 0304041劉昱彤 0304042劉羿璇 0304043王雨萱 0304044何沛宜
0304045陳昭瑜 0304046賴維翎 0304047何嘉真

(6) 溪口鄉

領隊：陳嫩慈 教練：侯盈豪 柯俊銘 管理：謝文彬 隊長：0304048孫仔靚
隊員：0304049林雨柔 0304050張郁柔 0304051張恩瑜 0304052劉家妍 0304053曾筠晞
0304054詹昫燕 0304055劉淇淇 0304056張好暄 0304057邱雨瞳 0304058林旻怡
0304059陳妍甄

(7) 太保市

領隊：吳宗成 教練：游菀靖 陽佳慧 管理：劉林雅 隊長：0304060陳心一

隊員：0304061洪晟真 0304062龔羿予 0304063戴宸甯 0304064龔榆捷 0304065李亦暄
0304066郭聿雅 0304067林采樺 0304068郭姿妤 0304069涂芹恩 0304070龔千妤
0304071林云鈴

足球社會男子組團體賽(3隊) 循環賽

111年3月11~13日

吳鳳科技大學

1. 朴子市

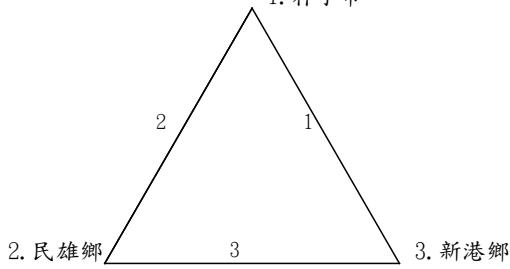

足球社會女子組團體賽(3隊) 循環賽

111年3月11~13日

吳鳳科技大學

1. 東石鄉

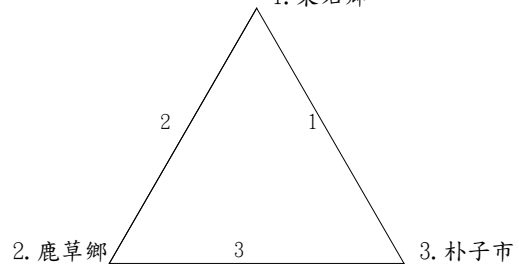

足球國小男生組團體賽預賽 第A組

111年3月9~10日

吳鳳科技大學

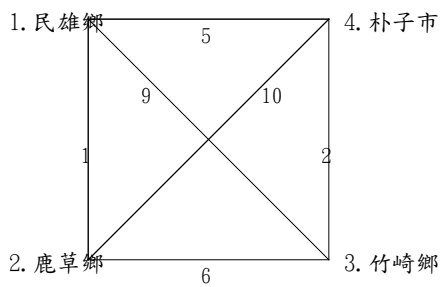

預賽 第B組

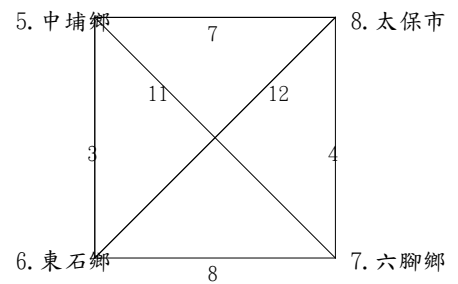

足球國小男生組團體賽決賽

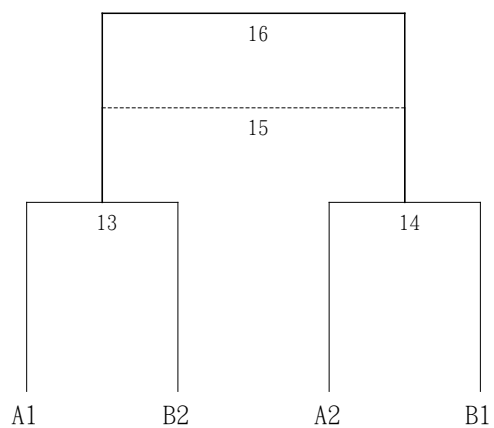

足球國小女生組團體賽預賽 第A組

111年3月9~10日

吳鳳科技大學

1. 太保市

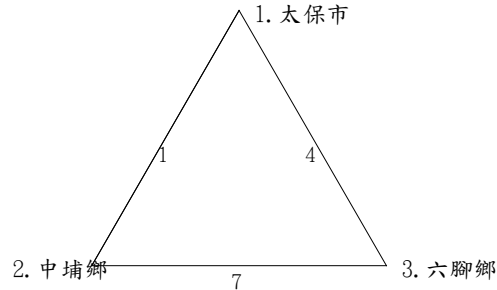

預賽 第B組

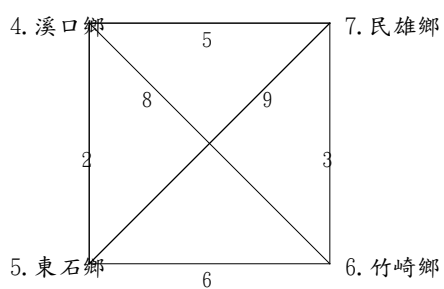

足球國小女生組團體賽決賽

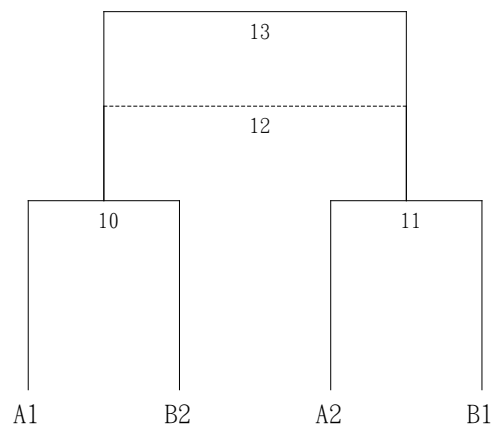

足球賽程表

社會男子組團體賽

111年3月11~13日 吳鳳科技大學3

日期	時間	場地	場次	選手/單位(1)	選手/單位(2)
3/11	0900	1	1	1 朴子市	3 新港鄉
3/12	0900	1	2	1 朴子市	2 民雄鄉
3/13	0900	1	3	2 民雄鄉	3 新港鄉

社會女子組團體賽

111年3月11~13日 吳鳳科技大學3

日期	時間	場地	場次	選手/單位(1)	選手/單位(2)
3/11	1330	1	1	1 東石鄉	3 朴子市
3/12	1330	1	2	1 東石鄉	2 鹿草鄉
3/13	1330	1	3	2 鹿草鄉	3 朴子市

國小男生組團體賽

111年3月9~10日 吳鳳科技大學16

日期	時間	場地	場次	選手/單位(1)	選手/單位(2)
3/9	0800	甲	1	1 民雄鄉	2 鹿草鄉
3/9	0800	乙	2	3 竹崎鄉	4 朴子市
3/9	0840	甲	3	5 中埔鄉	6 東石鄉
3/9	0840	乙	4	7 六腳鄉	8 太保市
3/9	1000	乙	5	1 民雄鄉	4 朴子市
3/9	1040	甲	6	2 鹿草鄉	3 竹崎鄉
3/9	1040	乙	7	5 中埔鄉	8 太保市
3/9	1120	甲	8	6 東石鄉	7 六腳鄉
3/9	1310	甲	9	1 民雄鄉	3 竹崎鄉
3/9	1310	乙	10	2 鹿草鄉	4 朴子市
3/9	1350	甲	11	5 中埔鄉	7 六腳鄉
3/9	1350	乙	12	6 東石鄉	8 太保市
3/10	0830	甲	13	A1	B2
3/10	0830	乙	14	A2	B1
3/10	1030	甲	15	13敗	14敗
3/10	1030	乙	16	13勝	14勝

國小女生組團體賽

111年3月9~10日 吳鳳科技大學13

日期	時間	場地	場次	選手/單位(1)	選手/單位(2)
3/9	0920	甲	1	1 太保市	2 中埔鄉
3/9	0920	乙	2	4 溪口鄉	5 東石鄉
3/9	1000	甲	3	6 竹崎鄉	7 民雄鄉
3/9	1120	乙	4	1 太保市	3 六腳鄉
3/9	1230	甲	5	4 溪口鄉	7 民雄鄉
3/9	1230	乙	6	5 東石鄉	6 竹崎鄉
3/9	1430	甲	7	2 中埔鄉	3 六腳鄉
3/9	1430	乙	8	4 溪口鄉	6 竹崎鄉
3/9	1510	甲	9	5 東石鄉	7 民雄鄉
3/10	0920	甲	10	A1	B2
3/10	0920	乙	11	A2	B1
3/10	1120	甲	12	10敗	11敗
3/10	1120	乙	13	10勝	11勝

籃球隊職員名單

社會男子組

(1) 阿里山鄉

領隊：鄭素蘭 教練：方孝仁 管理：安慧菁 隊長：0401001莊仁智
隊員：0401002莊維華 0401003楊佳杰 0401004石騰 0401005方慶華 0401006羅浩恩
0401007方杰 0401008莊岳揚 0401009曾瀚宗 0401010曾瀚成 0401011羅文儒
0401012楊張建中

(2) 布袋鎮

領隊：戴君雅 教練：張震全 管理：蕭智鴻 隊長：0401013楊育豪
隊員：0401014蘇聖紋 0401015周欣廷 0401016蕭勝雄 0401017蔡宜穎 0401018蕭嘉偉
0401019林建彤 0401020蕭世欣 0401021蕭智鴻 0401022張震全 0401023蕭偉翔
0401024周家陞

(3) 大林鎮

領隊：杜文慶 教練：顏中偉 賴紀明 管理：簡嘉宏 隊長：0401025張維綸
隊員：0401026邱俊銘 0401027陳展皓 0401028何政達 0401029張家瑜 0401030郭南宏
0401031顏中軍 0401032顏中瑩 0401033盧柏衡 0401034邱仲毅 0401035金萬淳
0401036石耀銜

(4) 番路鄉

領隊：蔡宏武 教練：蘇吉仁 余忠翰 管理：張秉璋 隊長：0401037蘇吉仁
隊員：0401038余明洋 0401039盧威佑 0401040盧冠維 0401041盧冠廷 0401042何重亨
0401043何昱賢 0401044林煜翰 0401045鄒勝鴻 0401046游明維 0401047黃義軒
0401048陳冠劼

(5) 竹崎鄉

教練：陳嘉元 隊長：0401049陳瑞宏
隊員：0401050陳嘉元 0401051張益維 0401052莊詠勛 0401053蘇豐文 0401054郭丁彰
0401055盧瑞興 0401056陳少軍 0401057蔡薰逸 0401058曾柏鈞 0401059蔡建彬
0401060林宥澂

(6) 鹿草鄉

教練：郭傑翔 隊長：0401061林泰鈺
隊員：0401062陳佳彬 0401063蔡長庚 0401064陳宏烈 0401065王翊峰 0401066黃柏凱
0401067黃耿星 0401068蔡博雄 0401069蔡岳霖 0401070江勝國 0401071許博涵
0401072郭傑翔

(7) 梅山鄉

領隊：劉世承 教練：翁育達 李家豪 管理：江柏誠 隊長：0401073簡嘉佑
隊員：0401074王鈞皓 0401075陳沛璿 0401076簡一翔 0401077林佳慶 0401078謝榮記
0401079柳昆佑 0401080林維盛 0401081周承霖 0401082施家勛 0401083許易華
0401084廖峻嘉

(8) 民雄鄉

領隊：何炎錕 教練：許世明 管理：蔣貴財 隊長：0401085侯為良
隊員：0401086盧政緯 0401087洪大庭 0401088何凱翔 0401089劉建文 0401090黃建豪
0401091侯威呈 0401092洪偉航 0401093莊志仁 0401094蔣鎮鴻 0401095羅鴻儒
0401096鍾政龍

(9) 朴子市

領隊：涂晏禱 教練：李豐堯 翁弘聖 管理：洪品祐 隊長：0401097鄭峻宇
隊員：0401098倪華圃 0401099劉偉傑 0401100潘奕豪 0401101康明元 0401102高培渝
0401103黃泓儒 0401104張庭祐 0401105侯政廷 0401106侯俊名 0401107翁唯哲
0401108蔡易澄

(10) 水上鄉

領隊：江建賢 教練：呂茂源 江盈璋 管理：蔡昆倫 隊長：0401119呂茂源
隊員：0401109黃啟烈 0401120江盈璋 0401110羅裕棠 0401111羅建斌 0401112羅逸順
0401113李益禱 0401114沈郁均 0401115程炤璋 0401116吳孟學 0401117宋旻奇
0401118呂長祐

(11) 溪口鄉

領隊：李滄賢 教練：鄭嘉賢 湯富霖 管理：陳安慧 隊長：0401121蕭順澤
隊員：0401122蔣鎮宇 0401123張永上 0401124蔡誠漢 0401125蕭欽駿 0401126黃玉坤
0401127羅健誠 0401128邱柏凱 0401129陳廣茂 0401130湯燦鴻 0401131沈瑞宏
0401132鄭庭宇

(12) 新港鄉

領隊：葉孟龍 教練：黃玟穎 管理：盧威任 隊長：0401133洋皓
隊員：0401134賴佳圻 0401135林文圻 0401136洋駿豪 0401137黃得峰 0401138謝志強
0401139陳柏丞 0401140楊丞 0401141呂曜廷 0401142陳浩威 0401143查竣丰
0401144蕭聿紘

(13) 太保市

領隊：郭鳳秋 教練：官怡婷 管理：官義杉
隊員：0401145官震宇 0401146趙世翔 0401147蔡宗霖 0401148黃博璋 0401149鍾惠安
0401150鍾皓宇 0401151馬嘉麟 0401152黃嵩崑 0401153張傑榮 0401154王翊安
0401155陳彥佐 0401156劉家誠

社會女子組

(1) 阿里山鄉

領隊：楊麗瑛 教練：莊維華 管理：莊幸霓 隊長：0402001安玉涵
隊員：0402005莊曉函 0402002莊瑄亭 0402003高淑蘭 0402004鄭恆晴 0402006莊怡亭
0402007汪馨如 0402008鄭筱彤 0402009石娜 0402010莊育甄 0402011伍毅梵
0402012陳羿姁

(2) 竹崎鄉

領隊：陳嘉元 管理：黃惠莉

隊員：0402013彭雅筑 0402014賴貞惠 0402015林雅純 0402016林思如 0402017趙珮吟
0402018吳紀勛 0402019許嘉珉 0402020朱珮璇 0402021陳姿婷 0402022李憶婷
0402023林佳縉

國中男生組

(1) 阿里山鄉

領隊：陳微心 教練：陳崇熙 管理：羅慧君 隊長：0403001石靖

隊員：0403002楊守義 0403003陳冠亭 0403004安介東 0403005楊飛 0403006汪薪鏘
0403007安葳峻 0403008溫捷森 0403009楊守郡

(2) 民雄鄉

領隊：邵冰瑩 教練：陳煌翔 管理：吳晨瑄 隊長：0403010沈文杉

隊員：0403011吳亦鵬 0403012邱仁俊 0403013劉冠豪 0403014黃彥綺 0403015顏弘毅
0403016林庭煜 0403017劉文章 0403018吳瑞欽 0403019賴柏諭 0403020黃世文
0403021黃培源

(3) 朴子市

領隊：曾崇賢 教練：陳建成 陳漢宗 管理：李進中 隊長：0403022李孟樺

隊員：0403023康睿捷 0403024姚舜恩 0403025李耿豪 0403026吳俊輝 0403027戴伯丞
0403028蔡宗弦 0403029賴建彬 0403030鄭仲宇 0403031鄭仲育 0403032呂柏毅
0403033田豪

(4) 水上鄉

領隊：洪文祥 教練：劉明哲 徐國宏 隊長：0403034林品佑

隊員：0403035曾昀皓 0403036莊弼程 0403037劉力達 0403038殷瑞隆 0403039陳泓嘉
0403040葉家誠 0403041莊弘偉 0403042趙雅帆 0403043羅祐璿 0403044楊傑克
0403045莊朝幃

(5) 太保市

領隊：張家碩 教練：丁毅銘 管理：翁小梅 隊長：0403046葉家佑

隊員：0403047李順益 0403048李紘瑋 0403049葉育瑞 0403050馬丞佑 0403051黃尚富
0403052賴慶家 0403053黃聖哲 0403054鄭鈞豪 0403055郭柏漢 0403056劉立權
0403057朱庠宇

國中女生組

(1) 民雄鄉

領隊：邵冰瑩 教練：陳煌翔 管理：吳晨瑄 隊長：0404001鄭芊柔

隊員：0404002王莉雅 0404003蕭玉雪 0404004蔡妤姍 0404005賴宸宜 0404006張芮綺
0404007李湘囡 0404008廖宇慈

(2) 水上鄉

領隊：洪文祥 教練：劉明哲 徐國宏 隊長：0404009賴柔亘

隊員：0404010施巧恩 0404011幸葦茹 0404012李盈婕 0404013謝沐蓁 0404014閻本迪·宥縵
0404015閻本迪·宥榆 0404016高喜恩 0404017游予巧 0404018張宇函 0404019王妍心
0404020彭千容

國小男生組

(1) 布袋鎮

領隊：謝桐偉 教練：林孟良 管理：吳育誠 隊長：0405014吳守白

隊員：0405001蘇楷哲 0405002蔡仕傑 0405003蘇子恩 0405004洪銘文 0405005溫荐安
0405006蔡瑞桀 0405007蔡芷妍 0405008張子謙 0405009蔡倫昇 0405010蘇緯恩
0405011蔡博鈞 0405012許育琳 0405013蔡凱能 0405015李曜宇

(2) 朴子市

領隊：吳順發 教練：顏仁培 陳承佑 管理：莊博仰 隊長：0405016侯又新

隊員：0405017林宥序 0405018蔡笠佑 0405019林宏澤 0405020蔡禎澤 0405021盧彥愷
0405022蘇皇丞 0405023蔡宇玆 0405024楊立丞 0405025張辰允 0405026黃柏澤

籃球社會男子組團體賽預賽 第A組

4/22-24

朴子國中

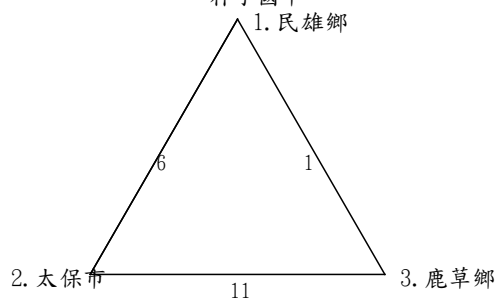

預賽 第B組

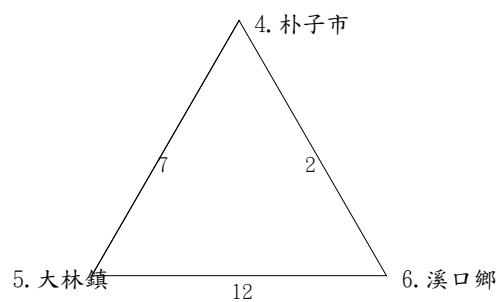

預賽 第C組

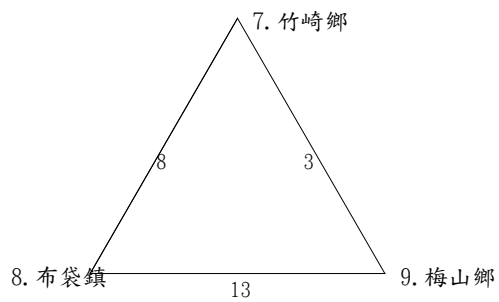

預賽 第D組

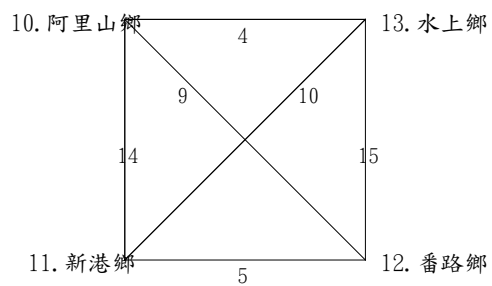

籃球社會男子組團體賽決賽

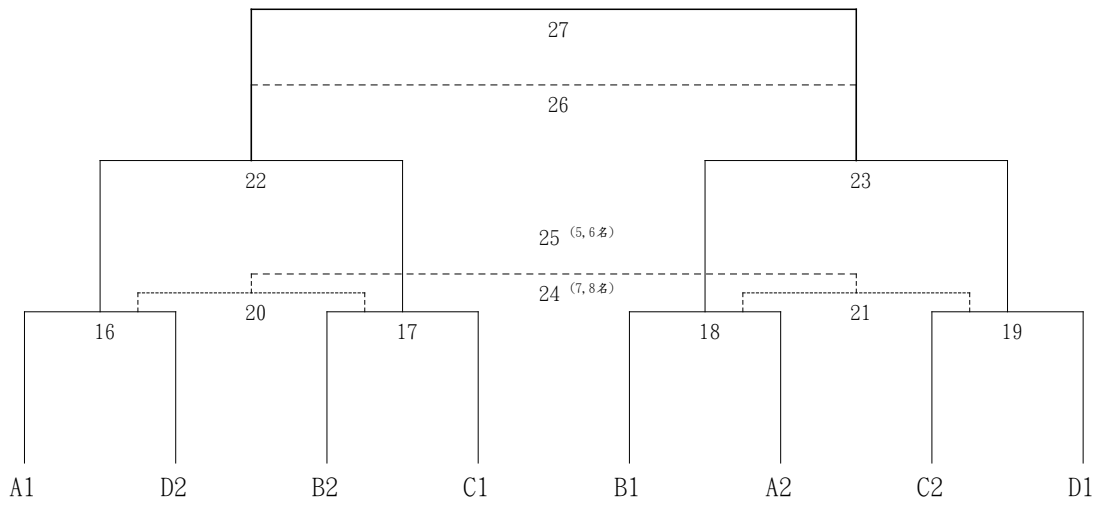

籃球國中男生組團體賽(5隊) 循環賽

4/20-21

朴子國中

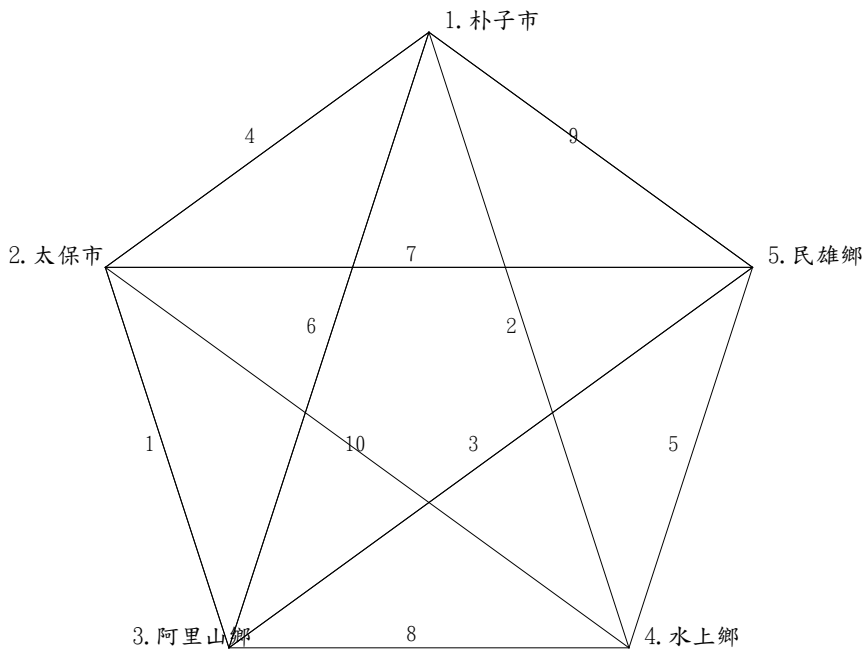

籃球社會女子組團體賽(2隊) 循環賽

4/23-24

朴子國中

1. 竹崎鄉 _____ 1 _____ 2. 阿里山鄉

籃球國中女生組團體賽(2隊) 循環賽

4/20-21

朴子國中

1. 民雄鄉 _____ 1 _____ 2. 水上鄉

籃球國小男生組團體賽(2隊) 循環賽

4/20-21

朴子國中

1. 朴子市 _____ 1 _____ 2. 布袋鎮

籃球賽程表

社會男子組團體賽

4/22-24 朴子國中27

日期	時間	場地	場次	選手/單位(1)	選手/單位(2)
4.22	0800		1	1 民雄鄉	3 鹿草鄉
4.22	0900		2	4 朴子市	6 溪口鄉
4.22	1000		3	7 竹崎鄉	9 梅山鄉
4.22	1100		4	10 阿里山鄉	13 水上鄉
4.22	1200		5	11 新港鄉	12 番路鄉
4.22	1300		6	1 民雄鄉	2 太保市
4.22	1400		7	4 朴子市	5 大林鎮
4.22	1500		8	7 竹崎鄉	8 布袋鎮
4.22	1600		9	10 阿里山鄉	12 番路鄉
4.22	1700		10	11 新港鄉	13 水上鄉
4.23	0800		11	2 太保市	3 鹿草鄉
4.23	0900		12	5 大林鎮	6 溪口鄉
4.23	1000		13	8 布袋鎮	9 梅山鄉
4.23	1100		14	10 阿里山鄉	11 新港鄉
4.23	1200		15	13 水上鄉	12 番路鄉
4.23	1400		16	A1	D2
4.23	1500		17	B2	C1
4.23	1600		18	B1	A2
4.23	1700		19	C2	D1
4.24	0800		20	16敗	17敗
4.24	0900		21	18敗	19敗
4.24	1000		22	16勝	17勝
4.24	1100		23	18勝	19勝
4.24	1300		24	20敗	21敗
4.24	1400		25	20勝	21勝
4.24	1500		26	22敗	23敗
4.24	1600		27	22勝	23勝

社會女子組團體賽

4/23-24 朴子國中2

日期	時間	場地	場次	選手/單位(1)	選手/單位(2)
4.23	1300		1	1 竹崎鄉	2 阿里山鄉
4.24	1200		2	1 竹崎鄉	2 阿里山鄉

國中男生組團體賽

4/20-21 朴子國中10

日期	時間	場地	場次	選手/單位(1)	選手/單位(2)
4.20	0900		1	2 太保市	3 阿里山鄉
4.20	1000		2	1 朴子市	4 水上鄉
4.20	1200		3	3 阿里山鄉	5 民雄鄉
4.20	1300		4	1 朴子市	2 太保市
4.20	1500		5	4 水上鄉	5 民雄鄉
4.21	0900		6	1 朴子市	6 阿里山鄉
4.21	1000		7	2 太保市	5 民雄鄉
4.21	1300		8	3 阿里山鄉	4 水上鄉
4.21	1400		9	1 朴子市	5 民雄鄉
4.21	1500		10	2 太保市	4 水上鄉

國中女生組團體賽

4/20-21 朴子國中2

日期	時間	場地	場次	選手/單位(1)	選手/單位(2)
4.20	1400		1	1 民雄鄉	2 水上鄉
4.21	1200		2	1 民雄鄉	2 水上鄉

國小男生組團體賽

4/20-21 朴子國中2

日期	時間	場地	場次	選手/單位(1)	選手/單位(2)
4.20	1100		1	1 朴子市	2 布袋鎮
4.21	1100		2	1 朴子市	2 布袋鎮

排球隊職員名單

社會男子組

(1) 阿里山鄉

領隊：汪真慧 教練：莊仕傑 安梓濱 管理：石諭芳 隊長：0501001方韋翔
隊員：0501002梁一哲 0501003石仕倫 0501004汪書亞 0501005楊琮閔 0501006方緯林
0501007莊仁智 0501008王進興 0501009羅敬堯 0501010陽昇翰 0501011武杰
0501012楊懷恩

(2) 布袋鎮

管理：吳小娟 隊長：0501013邱信銓
隊員：0501014張晉璋 0501015侯谷諺 0501016唐邵帆 0501017謝宗翰 0501018蕭耀文
0501019陳慰明 0501020陳裕發 0501021侯中鈞 0501022侯弘忍 0501023涂翔敏
0501024林柏宏

(3) 大林鎮

領隊：黃賢宗 教練：黃佩寧 錢君立 管理：黃劉秋快
隊長：0501025錢韡誠
隊員：0501026王子瑋 0501027黃琮瑋 0501028黃清華 0501029林思翰 0501030邱添誠
0501031周明弘 0501032劉啟賢 0501033陳建旭 0501034陳韋翰 0501035安振翔
0501036陳崇廉

(4) 中埔鄉

領隊：陳建旭 教練：黃寬仁 黃清華 管理：曾詠靖 隊長：0501037賴弘祥
隊員：0501038周政傑 0501039蕭詠璜 0501040郭庭安 0501041吳坤學 0501042林宏憶
0501043嚴俊棋 0501044黃怡翔 0501045鄭裕謁 0501046鄭裕諳 0501047李震麒
0501048陳聖涵

(5) 六腳鄉

領隊：周柔馨 管理：葉季綸 隊長：0501049王博弘
隊員：0501050陳昶瑋 0501051陳雋為 0501052蘇建瑋 0501053王俊淳 0501054許新皓
0501055盧宏嘉 0501056陳博勛 0501057傅紹軒 0501058許鏞羸

(6) 鹿草鄉

領隊：陳韋霖 隊長：0501059蔡峻豪
隊員：0501060龔子傑 0501061廖昊哲 0501062陳祈賓 0501063蔡侑坤 0501064周志興
0501065林彥凱 0501066戴琮旻 0501067楊博宇 0501068魏豐德 0501069侯宥誠
0501070楊超戎

(7) 民雄鄉

領隊：林志堅 教練：李庭蕻 林子淇 管理：王志榮 隊長：0501071邱哲偉
隊員：0501072蔡昀諦 0501073黃寬仁 0501074張力新 0501075朱政瑋 0501076楊元奇
0501077吳杰霖 0501078李文嘉 0501079鄭昭南 0501080鍾溫德 0501081王嘉豪
0501082洪誌祥

(8) 朴子市

領隊：陳泳存 教練：呂坤峰 李進中 管理：屈艾宜 隊長：0501083蔡芳奇
隊員：0501084黃大嘉 0501085蕭光佑 0501086侯立威 0501087余昇祐 0501088涂立丞
0501089楊侑霖 0501090涂育璋 0501091林子杰 0501092侯承佑 0501093許智翔
0501094黃昱翔

(9) 水上鄉

教練：章芷琳 隊長：0501095郭鴻偉
隊員：0501096戴冠瑜 0501097涂乃元 0501098章瑋桀 0501099吳祥盛 0501100賴柏勳
0501101郭秉宸 0501102黃政霖 0501103方國龍 0501104陳義霖 0501105侯嘉偉
0501106龔俊安

(10) 新港鄉

領隊：戴位仰 教練：蕭政毅 江梓維 管理：張楷侑 隊長：0501107林柏學
隊員：0501108劉璟裕 0501109林世杰 0501110郭昶廷 0501111何佳鴻 0501112陳建宇
0501113李俊鋒 0501114曾致憲 0501115莊子恒 0501116鄭旭辰 0501117莊哲育
0501118胡成易

(11) 義竹鄉

領隊：蔣佳樺 教練：呂坤峰 楊禹中 管理：陳隆誌 隊長：0501119林佑宥
隊員：0501130黃稚翔 0501120翁睿廷 0501121康凱強 0501122戴伯仲 0501123張哲鉸
0501124楊禹中 0501125邱威勝 0501126馬品新 0501127周冠呈 0501128邱永誠
0501129蔡哲宇

社會女子組

(1) 阿里山鄉

領隊：梁竹珺 教練：陳筱彤 武逸群 管理：武易萱 隊長：0502001武莉汝
隊員：0502002石亞雯 0502003胡衣采 0502004安書萱 0502005方婷 0502006方瑋琪
0502007葉怡欏 0502008楊張欣予 0502009葉怡君 0502010安夢婷 0502011杜雅婷
0502012陳玉貞

(2) 東石鄉

領隊：屈艾宜 教練：呂坤峰 李進中 管理：翁錦鳳 隊長：0502013張雅琪
隊員：0502014蔡佳璇 0502015蔡佳芸 0502016陳虹玟 0502017劉佳欣 0502018鄭婷方
0502019高碧優 0502020陳怡菁 0502021蔣依吟 0502022黃琬瑜 0502023侯采怡
0502024裴思閔

(3) 中埔鄉

領隊：王蓉瑄 教練：周明弘 黃佩佳 管理：黃娟潔 隊長：0502025邱子菱
隊員：0502026黃文玲 0502027蘇倩儀 0502028羅莘絮 0502029黃郁珊 0502030翁湘恣
0502031涂嘉真 0502032黃惠柔 0502033楊雅恩 0502034郭倩瑜 0502035葉蕎瑄
0502036邱宜穎

(4) 民雄鄉

領隊：王天文 教練：張錦松 林坤賢 管理：陳怡君 隊長：0502037賴昇君
隊員：0502038陳怡芳 0502039蔡馨羽 0502040陳雅雲 0502041蔡薇頻 0502042陳怡伶
0502043曾心俞 0502044江語晴 0502045蔡佳恩 0502046邱宣瑋 0502047陳淑芬
0502048王佳樺

(5) 朴子市

領隊：翁錦鳳 教練：呂坤峰 李進中 管理：屈艾宜 隊長：0502049林筠婷
隊員：0502050鄭顯子 0502051陳思妤 0502052李敏瑄 0502053鄭姿堯 0502054陳姿靜
0502055倪紫庭 0502056林芯妤 0502057洪瑄種 0502058莊雅甯 0502059汪佳萱
0502060翁錦鳳

(6) 義竹鄉

領隊：蔣佳樺 教練：呂坤峰 楊禹中 管理：陳隆誌 隊長：0502061葉亮言
隊員：0502062鄭恩欣 0502063施雨辰 0502064許孟辰 0502065郭攻均 0502066黃帝綾
0502067趙譽翔 0502068邱宣瑋 0502069林莉娟 0502070林妍孜 0502071王修頤
0502072洪婉婷

國中男生組

(1) 阿里山鄉

領隊：邱獻萱 教練：黃柏崑 王資堯 管理：鄭婉廷
隊員：0503001鄭揚 0503002莊耀富 0503003方健偉 0503004莊成恩 0503005高昱辰
0503006楊彥坤 0503007陳伯源 0503008楊尚恩 0503009陽皓璋

(2) 中埔鄉

領隊：鄭志成 教練：嚴孝謹 管理：蕭毓芳 隊長：0503010陳彥廷
隊員：0503011張軒為 0503012陳柏皓 0503013蕭正杰 0503014呂冠承 0503015羅益智
0503016林彥佑 0503017涂鈞發 0503018陳祐峻 0503019林子聖 0503020呂奕赫
0503021詹景竣

(3) 朴子市

領隊：曾崇賢 教練：呂坤峰 李進中 管理：翁錦鳳 隊長：0503022蕭光俊
隊員：0503023張永杰 0503024楊晏勛 0503025曾閔鑫 0503026沈賀詮 0503027陳禹安
0503028周哲葦 0503029張賀鈞 0503030蔡秉錡 0503031黃承翰 0503032陳柏璋
0503033陳柏佑

(4) 新港鄉

領隊：林婉鈴 教練：劉智全 蕭繁勳 管理：陳佑昌 隊長：0503034許富明
隊員：0503035賴倚專 0503036吳昇穎 0503037丁仁凱 0503038何俊宏 0503039余俊賢
0503040蕭士鈞 0503041黃煜翔 0503042何建成 0503043楊舜翔 0503044何陞偉
0503045黃宇升

(5) 太保市

領隊：張家碩 教練：翁小梅 管理：曾怡琄 隊長：0503046盧承恩

隊員：0503047許銘峻 0503048呂宜霖 0503049林潤盈 0503050蕭柏瑋 0503051黃丞佑
0503052林俊男 0503053葉富城 0503054陳韋齊 0503055傅琮佑 0503056姚冠創
0503057陳聖其

(6) 義竹鄉

領隊：蔣佳樺 教練：楊禹中 張順超 管理：陳隆誌 隊長：0503058李冠逸

隊員：0503059張誌桓 0503060施博洳 0503061黃昱廷 0503062林峻緯 0503063翁郁盛
0503064蔡忠祐 0503065翁丞宥 0503066張祐誠 0503067康政凱 0503068蘇昶睿
0503069林珈丞

國中女生組

(1) 中埔鄉

領隊：鄭志成 教練：嚴孝謹 管理：蕭毓芳 隊長：0504001張育嫻

隊員：0504002陳嫻如 0504003林玟馨 0504004侯沛橙 0504005曾郁健 0504006黃若瑄
0504007呂逸晨 0504008張雅淳 0504009葉又華 0504010黃巧萍 0504011張筑婷

(2) 民雄鄉

領隊：黃俊傑 教練：劉致良 林志誠 管理：王昇界 隊長：0504012何珮宜

隊員：0504013陳盈妘 0504014劉恩綾 0504015龔珈翎 0504016石珮宜 0504017李聿淇
0504018蔡雅妍 0504019邱雲湘 0504020呂昕娣 0504021謝佳穎 0504022王箴宓
0504023何怡瑩

(3) 朴子市

領隊：曾崇賢 教練：呂坤峰 許振崑 管理：陳淑峰 隊長：0504024黃于溱

隊員：0504025吳婉晴 0504026寇沛璇 0504027李文雅 0504028王蓁翊 0504029余琦妮
0504030呂佩齡 0504031龔芷昀 0504032黃妤瞳 0504033何守涵 0504034王家秦
0504035鄭鎧馨

國小男生六年級組

(1) 大林鎮

領隊：謝金能 教練：徐春榮 何俊明 管理：陳名揚 隊長：0505001王敬順

隊員：0505002陳逸倫 0505003李岳峰 0505004鄭硯澤 0505005張智鈞 0505006吳翊嘉
0505007陳彥宇 0505008李宥晨 0505009張宸典 0505010簡睿辰 0505011葉博智

(2) 東石鄉

領隊：葉佳榔 教練：許迪祥 吳嘉中 管理：吳培禎 隊長：0505012柯孟廷

隊員：0505013張祐晨 0505014顏伯安 0505015陳星宇 0505016許洵誌 0505017蔡承睿
0505018羅建翔 0505019楊善富 0505020吳裕楷 0505021顏伯文 0505022蔡天翌
0505023蔡瑞瑜

(3) 新港鄉

領隊：江世傑 教練：江世豪 高佳蘭 管理：黃雅芬 隊長：0505024賴禹行
隊員：0505025李泓原 0505026馬侑新 0505027何宥霆 0505028曾梓恩 0505029何金寶

(4) 義竹鄉

領隊：蔡鎮名 教練：陳新立 管理：許元懋
隊員：0505030陳泓鈞 0505031翁偲晏 0505032黃冠智 0505033翁唯捷 0505034翁唯揚
0505035郭展維 0505036翁瑋駿

國小女生六年級組

(1) 朴子市

領隊：林金進 教練：蔡馨羽 陳怡君 管理：楊幼棠 隊長：0506001侯佩羽
隊員：0506002林逸潔 0506003柯靜穎 0506004李芊霈 0506005許勻鳳 0506006沈西鍼
0506007許玲喬 0506008顏楨妮 0506009王榆樂 0506010王祖恩 0506011陳昀彤
0506012龔思妍

國小男生五年級組

(1) 大林鎮

領隊：江忠哲 教練：徐春榮 劉麗君 管理：王麗雅 隊長：0507001陳宥廷
隊員：0507002簡呈諭 0507003江俊沅 0507004蘇錡麟 0507005林宥澤 0507006鄭政輝
0507007顏天昱 0507008黃群閔 0507009王政佑 0507010樊宗育 0507011葉博仁

(2) 番路鄉

領隊：劉秀燕 教練：吳長翰 陳協進 管理：張維琴 隊長：0507017陳瑞峰
隊員：0507012蔡智凱 0507013張方睿 0507014陳拓豫 0507015陳永杰 0507016林愷峻
0507018廖泯瑞 0507019盧威誌 0507020莊宗祐

(3) 民雄鄉

領隊：黃盈憲 教練：陳中興 洪重欽 管理：詹令后 隊長：0507021劉昌坤
隊員：0507022李彥諄 0507023童秉晨 0507024蘇俊豪 0507025陳楷叡 0507026陳紘旻
0507027曾明濬 0507028莊承和 0507029郭崇安 0507030李紹瑋

(4) 新港鄉

領隊：江世傑 教練：翁國興 孫秀芳 管理：莊富益 隊長：0507031詹智堯
隊員：0507032林翊誠 0507033郭濬哲 0507034曾子倫 0507035詹翔宇 0507036何珀維
0507037吳昇儒

(5) 義竹鄉

領隊：蔡鎮名 教練：陳新立 管理：許元懋

隊員：0507038邱丞穎 0507039廖祈勛 0507040黃泊睿 0507041翁元麒 0507042黃柏育
0507043黃葦豪 0507044施亞彤 0507045王琮竣 0507046陳渤坤 0507047林煜勝

國小女生五年級組

(1) 民雄鄉

領隊：黃智緯 教練：陳坤斌 黃育柔 管理：蕭春梅 隊長：0508001陳宛沁

隊員：0508002鄭以恩 0508003朱璧妤 0508004許嘉恩 0508005徐鈺淳 0508006謝侑恬
0508007林妤潔 0508008李映萱 0508009李雅靜 0508010張瀟文 0508011唐可欣
0508012王秭蕎

(2) 朴子市

領隊：林金進 教練：葉明宗 陳怡君 管理：蔡馨羽 隊長：0508013侯岑擘

隊員：0508014林靜蕙 0508015陳思紘 0508016李湘儀 0508017吳宜宣 0508018林莛育
0508019吳偲瑤 0508020沈紫彤 0508021楊凱涵 0508022李侑玲 0508023蘇昱芳

排球社會男子組團體賽預賽 第A組

3. 12-13/朴子國中

預賽分組第一抽156, 分組第二抽234, 預賽同組決賽前二輪避開

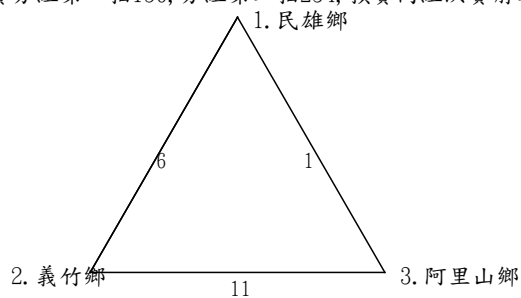

預賽 第B組

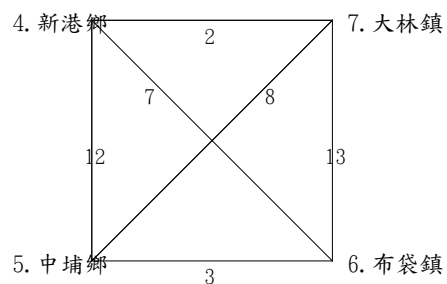

預賽 第C組

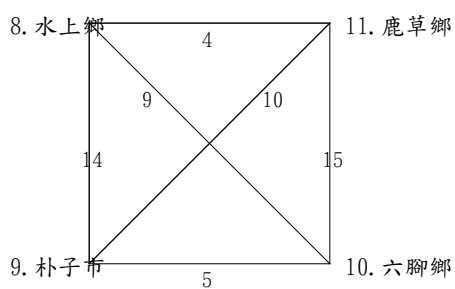

排球社會男子組團體賽決賽

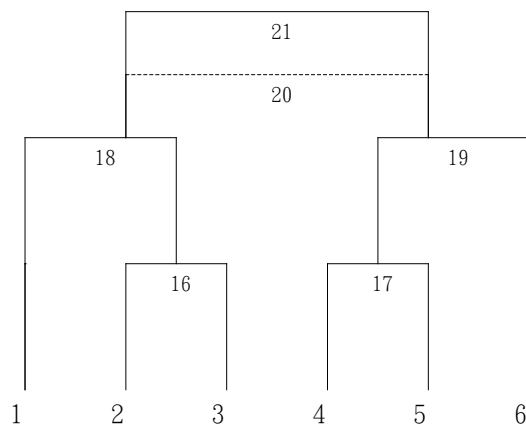

排球社會女子組團體賽預賽 第A組

3/12-13

朴子國中

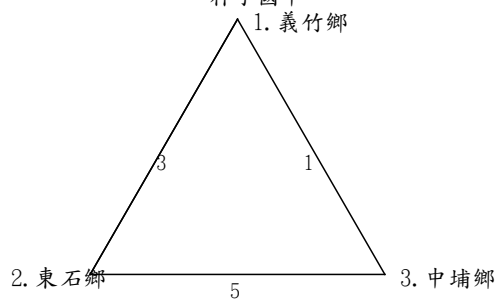

預賽 第B組

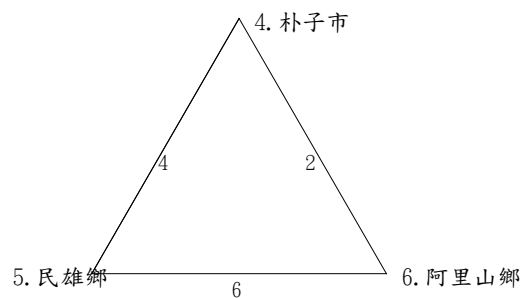

排球社會女子組團體賽決賽

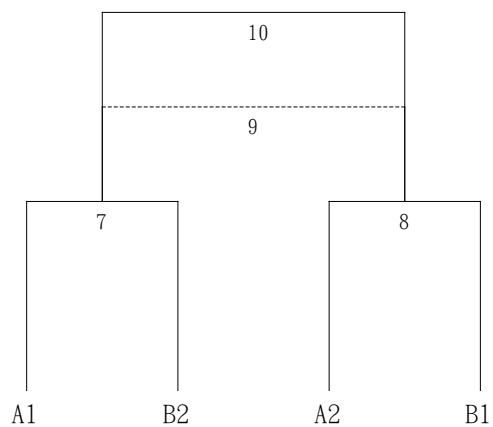

排球國中男生組團體賽預賽 第A組

3/13-14

朴子國中

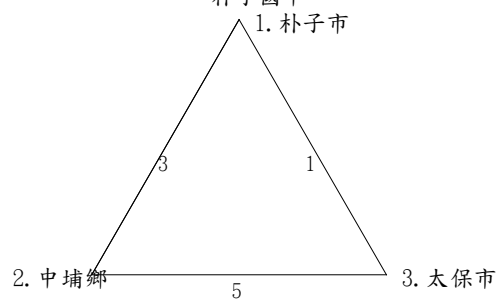

預賽 第B組

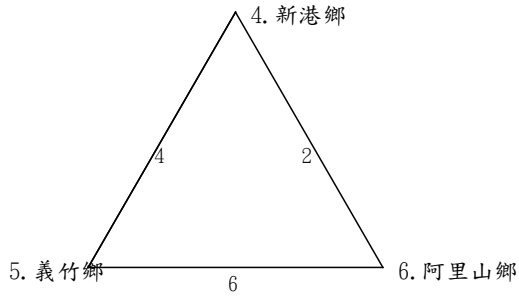

排球國中男生組團體賽決賽

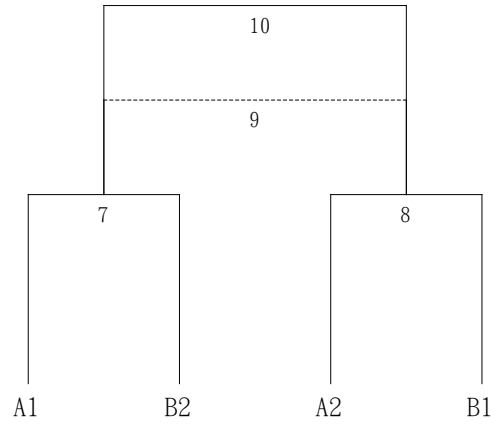

排球國中女生組團體賽(3隊) 循環賽

3/13
朴子國中
1. 民雄鄉

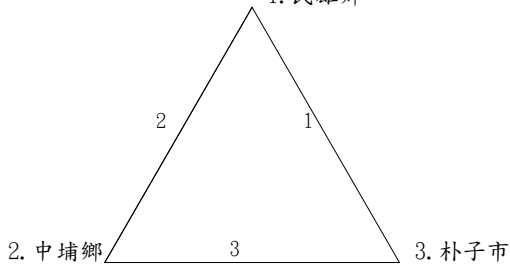

排球國小男生六年級組團體賽(4隊) 循環賽

3/14
朴子國中

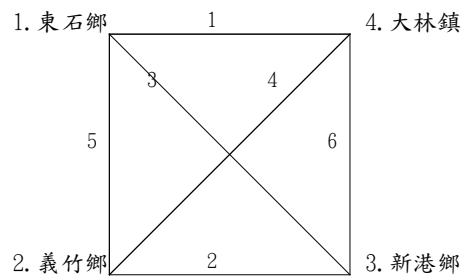

排球國小男生五年級組團體賽(5隊) 循環賽

3/14

朴子國中

1. 新港鄉

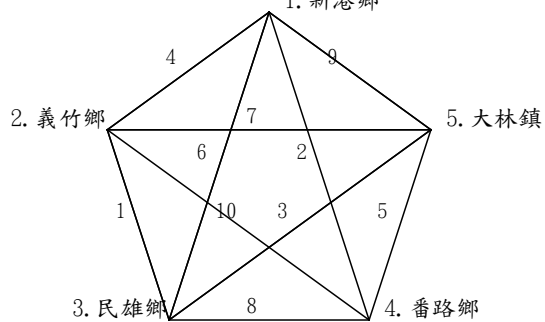

排球國小女生五年級組團體賽(2隊) 循環賽

3/14

朴子國中

1. 朴子市 _____ 1 _____ 2. 民雄鄉

排球賽程表

社會男子組團體賽

3.12-13/朴子國中 預賽分組第一抽156,分組第二抽234,預賽同組決賽前二輪避開21

日期	時間	場地	場次	選手/單位(1)	選手/單位(2)
3.12	0830	甲	1	1 民雄鄉	3 阿里山鄉
3.12	0830	乙	2	4 新港鄉	7 大林鎮
3.12	0920	甲	3	5 中埔鄉	6 布袋鎮
3.12	0920	乙	4	8 水上鄉	11 鹿草鄉
3.12	1010	甲	5	9 朴子市	10 六腳鄉
3.12	1010	乙	6	1 民雄鄉	2 義竹鄉
3.12	1100	甲	7	4 新港鄉	6 布袋鎮
3.12	1100	乙	8	5 中埔鄉	7 大林鎮
3.12	1150	甲	9	8 水上鄉	10 六腳鄉
3.12	1240	甲	10	9 朴子市	11 鹿草鄉
3.12	1330	甲	11	2 義竹鄉	3 阿里山鄉
3.12	1420	甲	12	4 新港鄉	5 中埔鄉
3.12	1510	甲	13	7 大林鎮	6 布袋鎮
3.12	1600	甲	14	8 水上鄉	9 朴子市
3.12	1650	甲	15	11 鹿草鄉	10 六腳鄉
3.13	0830	甲	16	2	3
3.13	0920	甲	17	4	5
3.13	1100	甲	18	1	16勝
3.13	1150	甲	19	17勝	6
3.13	1330	甲	20	18敗	19敗
3.13	1420	甲	21	18勝	19勝

社會女子組團體賽

3/12-13 朴子國中10

日期	時間	場地	場次	選手/單位(1)	選手/單位(2)
3.12	1150	乙	1	1 義竹鄉	3 中埔鄉
3.12	1240	乙	2	4 朴子市	6 阿里山鄉
3.12	1330	乙	3	1 義竹鄉	2 東石鄉
3.12	1420	乙	4	4 朴子市	5 民雄鄉
3.12	1510	乙	5	2 東石鄉	3 中埔鄉
3.12	1600	乙	6	5 民雄鄉	6 阿里山鄉

日期	時間	場地	場次	選手/單位(1)	選手/單位(2)
3.13	1010	乙	7	A1	B2
3.13	1100	乙	8	A2	B1
3.13	1330	乙	9	7敗	8敗
3.13	1420	乙	10	7勝	8勝

國中男生組團體賽

3/13-14 朴子國中10

日期	時間	場地	場次	選手/單位(1)	選手/單位(2)
3.13	0830	乙	1	1 朴子市	3 太保市
3.13	0920	乙	2	4 新港鄉	6 阿里山鄉
3.13	1150	乙	3	1 朴子市	2 中埔鄉
3.13	1240	乙	4	4 新港鄉	5 義竹鄉
3.13	1510	乙	5	2 中埔鄉	3 太保市
3.13	1600	乙	6	5 義竹鄉	6 阿里山鄉
3.14	0920	乙	7	A1	B2
3.14	1010	乙	8	A2	B1
3.14	1330	乙	9	7敗	8敗
3.14	1420	乙	10	7勝	8勝

國中女生組團體賽

3/13 朴子國中3

日期	時間	場地	場次	選手/單位(1)	選手/單位(2)
3.13	1010	甲	1	1 民雄鄉	3 朴子市
3.13	1240	甲	2	1 民雄鄉	2 中埔鄉
3.13	1510	甲	3	2 中埔鄉	3 朴子市

國小男生六年級組團體賽

3/14 朴子國中6

日期	時間	場地	場次	選手/單位(1)	選手/單位(2)
3.14	0830	甲	1	1 東石鄉	4 大林鎮
3.14	0830	乙	2	2 義竹鄉	3 新港鄉
3.14	1100	乙	3	1 東石鄉	3 新港鄉

日期	時間	場地	場次	選手/單位(1)	選手/單位(2)
3.14	1150	乙	4	2 義竹鄉	4 大林鎮
3.14	1510	乙	5	1 東石鄉	2 義竹鄉
3.14	1600	乙	6	4 大林鎮	3 新港鄉

國小男生五年級組團體賽

3/14 朴子國中10

日期	時間	場地	場次	選手/單位(1)	選手/單位(2)
3.14	0920	甲	1	2 義竹鄉	3 民雄鄉
3.14	1010	甲	2	1 新港鄉	4 番路鄉
3.14	1100	甲	3	3 民雄鄉	5 大林鎮
3.14	1150	甲	4	1 新港鄉	2 義竹鄉
3.14	1240	甲	5	5 大林鎮	4 番路鄉
3.14	1330	甲	6	1 新港鄉	3 民雄鄉
3.14	1420	甲	7	2 義竹鄉	5 大林鎮
3.14	1510	甲	8	3 民雄鄉	4 番路鄉
3.14	1600	甲	9	1 新港鄉	5 大林鎮
3.14	1650	甲	10	2 義竹鄉	4 番路鄉

國小女生五年級組團體賽

3/14 朴子國中1

日期	時間	場地	場次	選手/單位(1)	選手/單位(2)
3.14	1240	乙	1	1 朴子市	2 民雄鄉

網球隊職員名單

社會男子組

(1) 大林鎮

領隊：陳文宗 教練：劉炯意 隊長：0601001簡坤港

隊員：0601002簡安志 0601003蘇子見 0601004劉逸軒 0601005江少鈞 0601006簡仁達
0601007張李章興 0601008張李寧

(2) 東石鄉

教練：張永常 管理：陳建評 隊長：0601009邱庠宇

(3) 中埔鄉

領隊：陳春霖 隊長：0601010郭家彰

(4) 鹿草鄉

教練：齊椿華 隊長：0601011侯岳廷

隊員：0601012蔡昀芸 0601013李振允 0601014劉淞平 0601015官雲偉 0601016黃承傑

(5) 梅山鄉

隊長：0601017李家淇

隊員：0601018吳明泉

(6) 民雄鄉

領隊：蔡錫安 教練：林俊成 賴金德 管理：吳忠昇

隊員：0601019周春生 0601020黃順敏 0601021張銘洲 0601022林泰安 0601030何姿儀
0601023黃琮諭 0601024王欽洲 0601025湯富田 0601031李俞慧 0601026吳建宏
0601027徐江樾 0601028郭旭興 0601029何興長 0601032張世宏

(7) 朴子市

領隊：吳忠勳 教練：柯閔富 管理：吳慧伶 隊長：0601033劉丁銘

隊員：0601038柯閔富 0601034柳霈聲 0601035郭宥呈 0601037李啟宏 0601036李晟允
0601039沈德翰

(8) 水上鄉

隊長：0601040王可任

隊員：0601041翟駿祐 0601042蕭耀宇 0601043彭國勝 0601044蔡英志

(9) 新港鄉

領隊：陳民安 教練：李佳倫 隊長：0601045陳宗一

隊員：0601046黃清華 0601047江世豪 0601048連國欽 0601049何景翔 0601050陳國振
0601051蕭郁錚

社會女子組

(1) 東石鄉

教練：張永常 管理：陳建評 隊長：0602001林意文

隊員：0602002蔡喬茵

(2) 鹿草鄉

教練：齊椿華 隊長：0602003劉郁芳

(3) 朴子市

領隊：吳忠勳 教練：劉丁銘 管理：吳慧伶 隊長：0602004陳慧嘉

隊員：0602005林芳玉

國小男生組

(1) 布袋鎮

教練：李天讚 隊長：0603001黃品淵

隊員：0603002楊尉司 0603003黃承威 0603004蕭遙

(2) 民雄鄉

領隊：邱玉婷 教練：王明里 唐淑妙 管理：朱瓊花 隊長：0603005李鎧辰

隊員：0603006郭羽 0603007李昌晏

(3) 朴子市

領隊：吳順發 教練：楊幼棠 江宗憲 管理：莊博仰 隊長：0603008戴均翰

隊員：0603009黃楷捷 0603010張鈞徨 0603011黃紳烜 0603012劉冠佑 0603013黃子儀

0603014侯巖堤 0603015柯喬偉 0603016陳柏森 0603017王翊帆 0603018侯詠盛

0603019王誠獻 0603020陳柏璋

(4) 水上鄉

領隊：方正一 教練：張傑閔 管理：夏鈺恩 隊長：0603021江晉仲

隊員：0603022阮子恩

(5) 太保市

領隊：吳宗成 教練：高台嫻 管理：劉林雅

隊員：0603023李祥

國小女生組

(1) 民雄鄉

領隊：劉育志 教練：江佳芹 甘秀祝 管理：陳慧玲 隊長：0604001朱芸緹

(2) 朴子市

領隊：吳順發 教練：楊幼棠 江宗憲 管理：莊博仰 隊長：0604002張菱涵

隊員：0604003賴品晞 0604004何宜軒 0604005何宜蓁 0604006侯馨媛 0604007侯愛恩
0604008侯奐棻 0604009黃珞旂 0604010楊侑錡

(3) 太保市

領隊：吳宗成 教練：高台嫻 管理：游菀靖

隊員：0604011張昕

網球各項目名單

社會男子組

(1) 團體賽

共6隊 取4名

1. 朴子市

0601038柯閔富 0601034柳霈聲 0601039沈德翰 0601035郭宥呈 0601036李晟允
0601033劉丁銘

2. 水上鄉

0601040王可任 0601042蕭耀宇 0601044蔡英志 0601041翟駿祐 0601043彭國勝

3. 民雄鄉

0601019周春生 0601028郭旭興 0601026吳建宏 0601022林泰安 0601027徐江樾
0601020黃順敏

4. 大林鎮

0601001簡坤港 0601002簡安志 0601003蘇子見 0601004劉逸軒 0601005江少鈞
0601006簡仁達

5. 新港鄉

0601050陳國振 0601048連國欽 0601051蕭郁錚 0601046黃清華 0601047江世豪
0601049何景翔

6. 鹿草鄉

0601011侯岳廷 0601012蔡昀芸 0601014劉淞平 0601015官雲偉 0601013李振允
0601016黃承傑

(2) 單打賽

共9人 取7名

01. 0601034柳霈聲(朴子市) 02. 0601009邱庠宇(東石鄉) 03. 0601026吳建宏(民雄鄉)
04. 0601041翟駿祐(水上鄉) 05. 0601016黃承傑(鹿草鄉) 06. 0601011侯岳廷(鹿草鄉)
07. 0601010郭家彰(中埔鄉) 08. 0601039沈德翰(朴子市) 09. 0601040王可任(水上鄉)

(3) 雙打賽

共7組 取5名

01. 0601025湯富田0601032張世宏(民雄鄉) 02. 0601037李啟宏0601036李晟允(朴子市)
03. 0601045陳宗一0601047江世豪(新港鄉) 04. 0601038柯閔富0601035郭宥呈(朴子市)
05. 0601050陳國振0601046黃清華(新港鄉) 06. 0601015官雲偉0601014劉淞平(鹿草鄉)
07. 0601024王欽洲0601023黃琮諭(民雄鄉)

(4) 混合雙打

共5組 取3名

01. 0601030何姿儀0601021張銘洲(民雄鄉) 02. 0601017李家淇0601018吳明泉(梅山鄉)
03. 0601012蔡昀芸0601013李振允(鹿草鄉) 04. 0601007張李章興0601008張李寧(大林鎮)
05. 0601029何興長0601031李俞慧(民雄鄉)

社會女子組

(1) 單打賽

共5人 取3名

01. 0602004陳慧嘉(朴子市) 02. 0602005林芳玉(朴子市) 03. 0602003劉郁芳(鹿草鄉)
04. 0602001林意文(東石鄉) 05. 0602002蔡喬茵(東石鄉)

國小男生組

(1) 團體賽

參賽隊數不足，未成賽

朴子市

- 0603013黃子儀 0603015柯喬偉 0603020陳柏璋 0603014侯歲堤 0603016陳柏森
0603018侯詠盛

(2) 單打賽(A組)

共13人 取8名

01. 0603013黃子儀(朴子市) 02. 0603021江晉仲(水上鄉) 03. 0603023李祥(太保市)
04. 0603012劉冠佑(朴子市) 05. 0603010張鈞徨(朴子市) 06. 0603001黃品淵(布袋鎮)
07. 0603005李鎧辰(民雄鄉) 08. 0603014侯歲堤(朴子市) 09. 0603002楊尉司(布袋鎮)
10. 0603017王翊帆(朴子市) 11. 0603016陳柏森(朴子市) 12. 0603006郭羽(民雄鄉)
13. 0603015柯喬偉(朴子市)

(3) 單打賽(B組)

共10人 取8名

01. 0603018侯詠盛(朴子市) 02. 0603022阮子恩(水上鄉) 03. 0603004蕭遙(布袋鎮)
04. 0603011黃紳烜(朴子市) 05. 0603020陳柏璋(朴子市) 06. 0603003黃承威(布袋鎮)
07. 0603019王誠獻(朴子市) 08. 0603009黃楷捷(朴子市) 09. 0603007李昌晏(民雄鄉)
10. 0603008戴均翰(朴子市)

(4) 雙打賽(A組)

共6組 取4名

01. 0603013黃子儀0603015柯喬偉(朴子市) 02. 0603005李鎧辰0603006郭羽(民雄鄉)
03. 0603010張鈞徨0603012劉冠佑(朴子市) 04. 0603014侯歲堤0603016陳柏森(朴子市)
05. 0603017王翊帆0603019王誠獻(朴子市) 06. 0603001黃品淵0603002楊尉司(布袋鎮)

(5) 雙打賽(B組)

共3組 取1名

01. 0603018侯詠盛0603020陳柏璋(朴子市) 02. 0603004蕭遙0603003黃承威(布袋鎮)
03. 0603008戴均翰0603009黃楷捷(朴子市)

國小女生組

(1) 團體賽

參賽隊數不足，未成賽

朴子市

0604009黃珞旖 0604007侯愛恩 0604010楊侑錡 0604006侯馨媛 0604008侯奐棻

(2) 單打賽(A組)

共5人 取3名

01. 0604006侯馨媛(朴子市) 02. 0604005何宜蓁(朴子市) 03. 0604003賴品晞(朴子市)
04. 0604002張菱涵(朴子市) 05. 0604009黃珞旖(朴子市)

(3) 單打賽(B組)

共6人 取4名

01. 0604001朱芸緹(民雄鄉) 02. 0604004何宜軒(朴子市) 03. 0604011張昕(太保市)
04. 0604007侯愛恩(朴子市) 05. 0604010楊侑錡(朴子市) 06. 0604008侯奐棻(朴子市)

(4) 雙打賽(A組)

共3組 取1名

01. 0604009黃珞旖0604006侯馨媛(朴子市) 02. 0604005何宜蓁0604004何宜軒(朴子市)
03. 0604002張菱涵0604003賴品晞(朴子市)

(5) 雙打賽(B組)

參賽組數不足，未成賽

0604007侯愛恩0604008侯奐棻(朴子市)

網球社會男子組團體賽預賽 第A組

111年3月19日(週六) 上午8時30分

嘉義縣立網球場

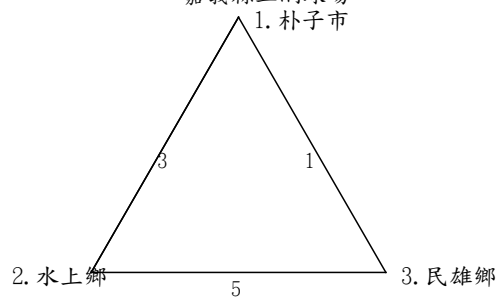

預賽 第B組

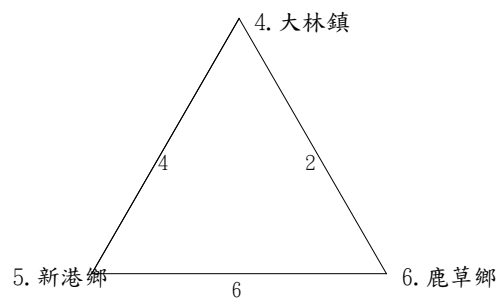

網球社會男子組團體賽決賽

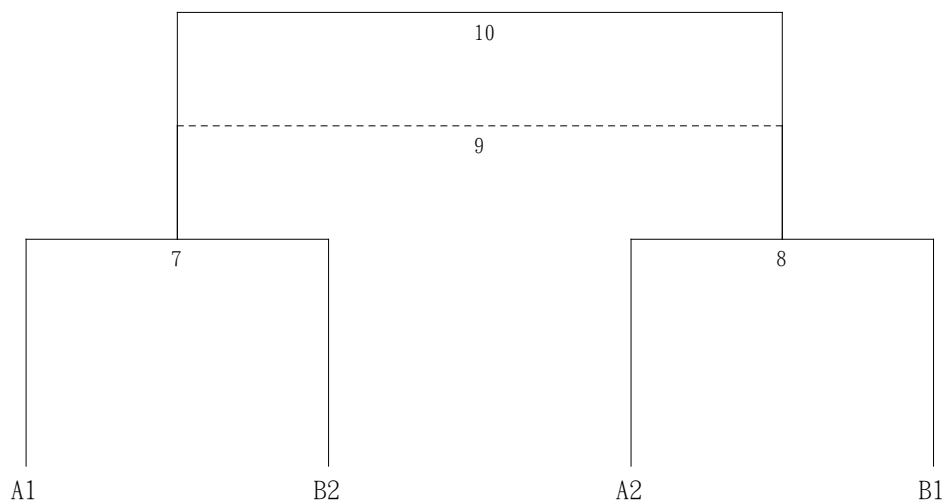

網球社會男子組單打賽(9人) 單淘汰

111年03月20日(週日) 上午8時30分

嘉義縣立網球場

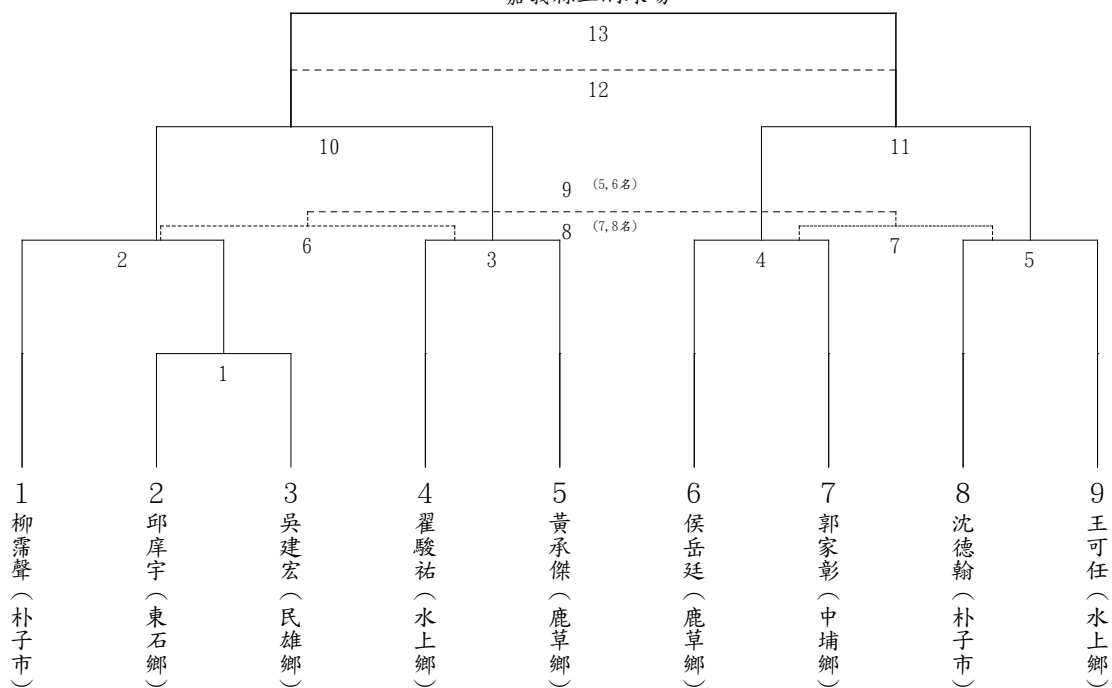

網球社會男子組雙打賽(7組) 單淘汰

111年03月20日(週日) 上午8時30分

嘉義縣立網球場

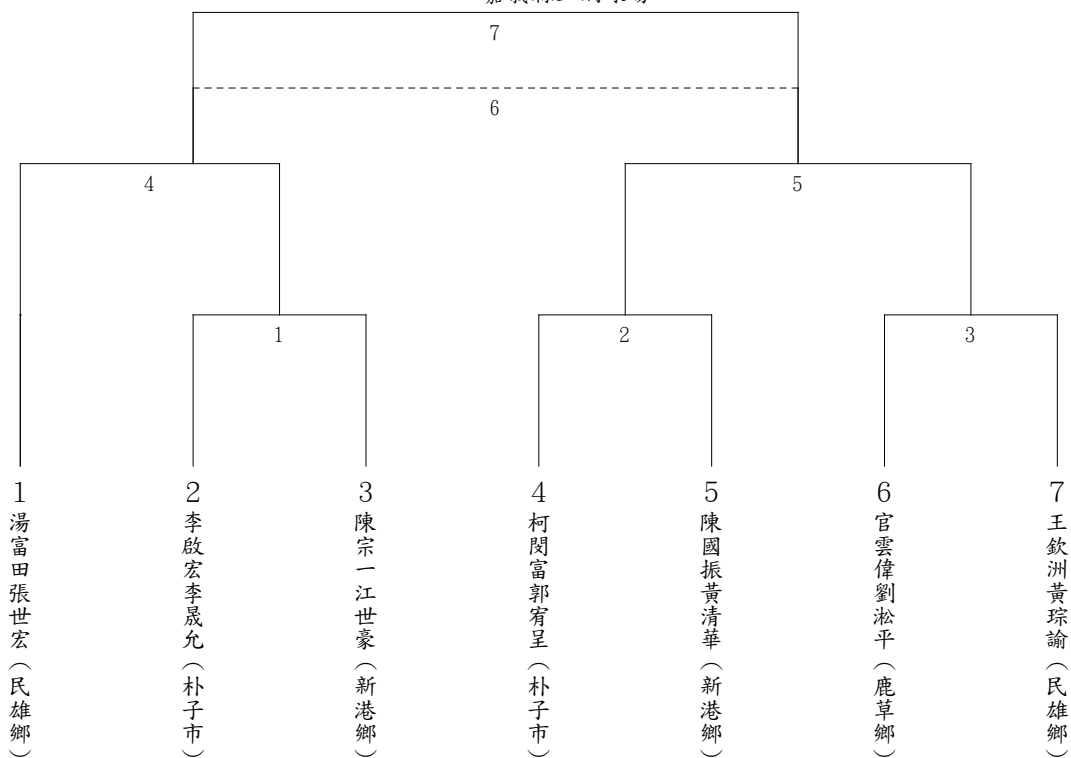

網球社會男子組混合雙打(5組) 單淘汰

111年03月20日(週日) 上午8時30分

嘉義縣立網球場

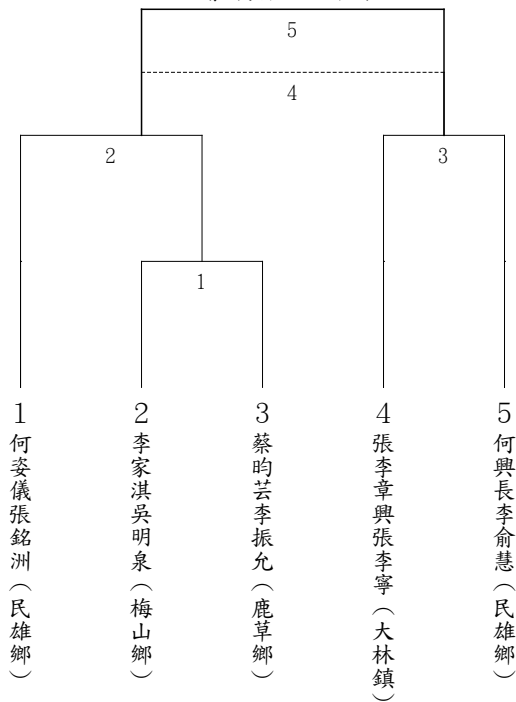

網球社會女子組單打賽(5人) 單淘汰

111年3月19日(週六) 上午8時30分

嘉義縣立網球場

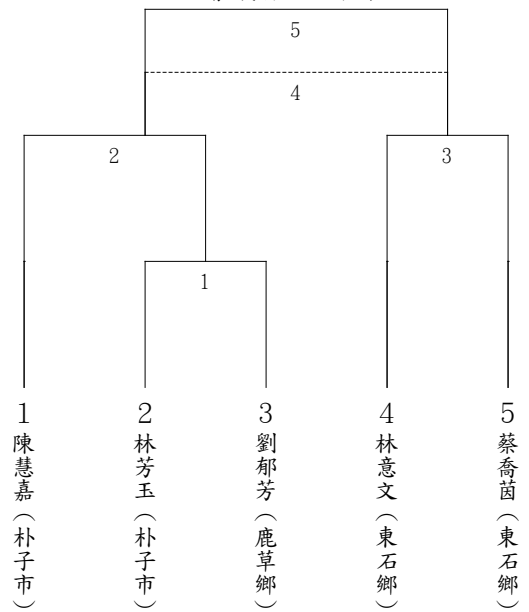

網球國小男生組單打賽(A組)(13人) 單淘汰

111年3月19日(週六) 下午12時30分

嘉義縣立網球場

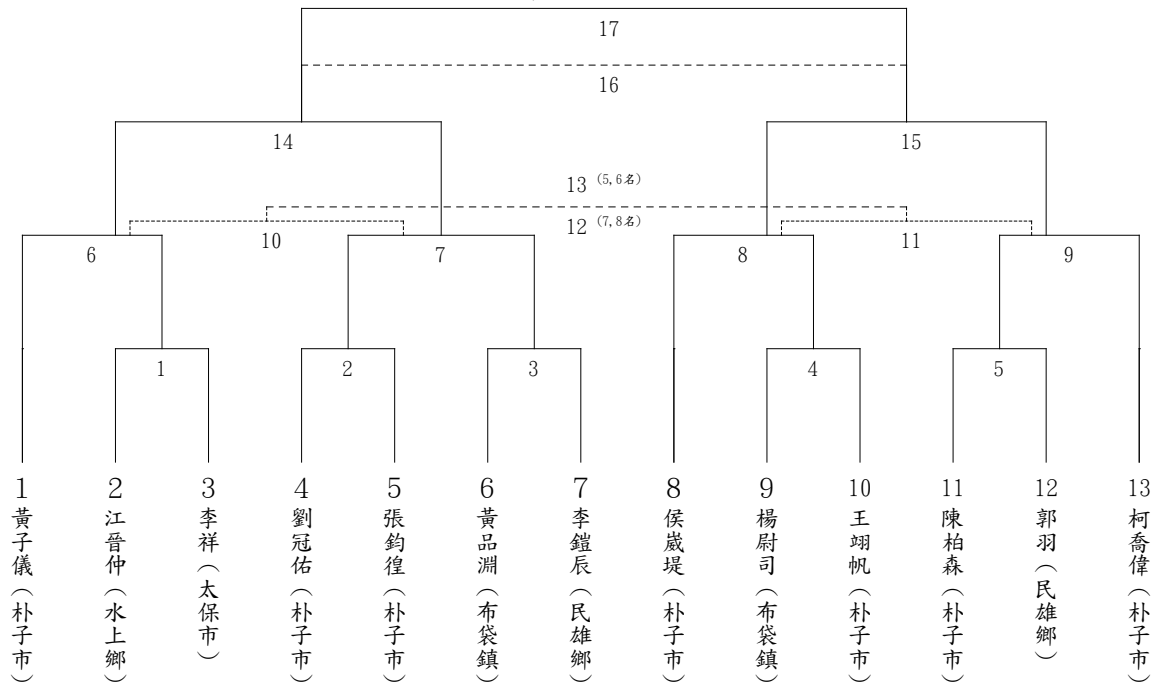

網球國小男生組單打賽(B組)(10人) 單淘汰

111年03月19日(週六) 上午8時30分

嘉義縣立網球場

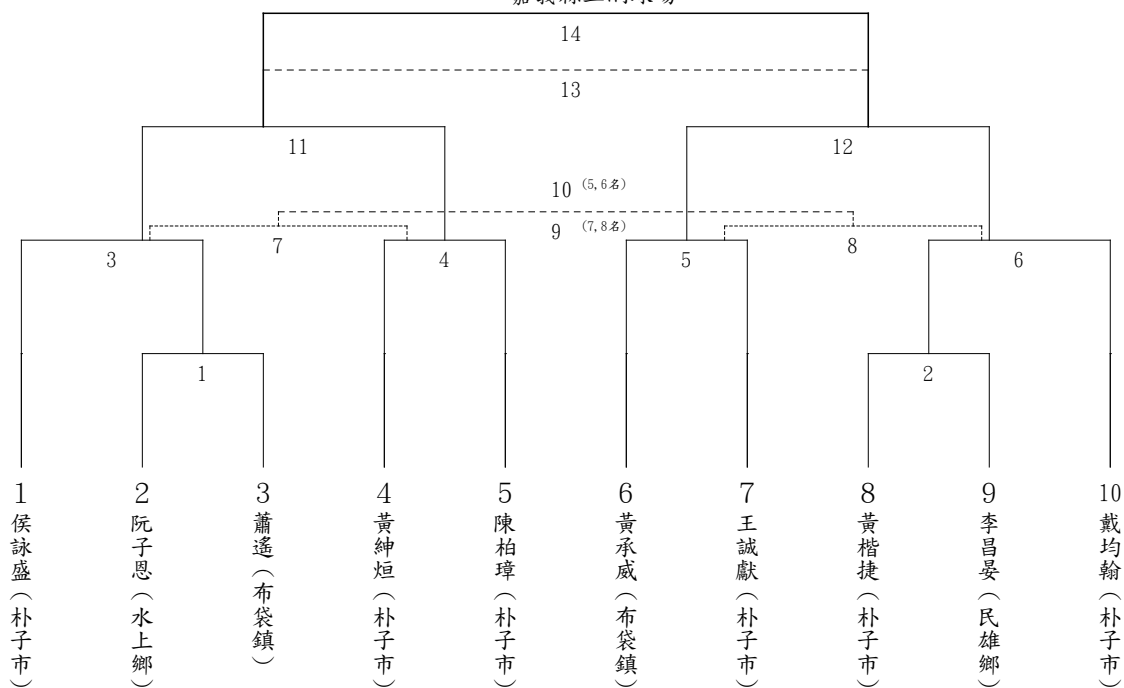

網球國小男生組雙打賽(A組)(6組) 單淘汰

111年03月19日(週六) 下午12時30分

嘉義縣立網球場

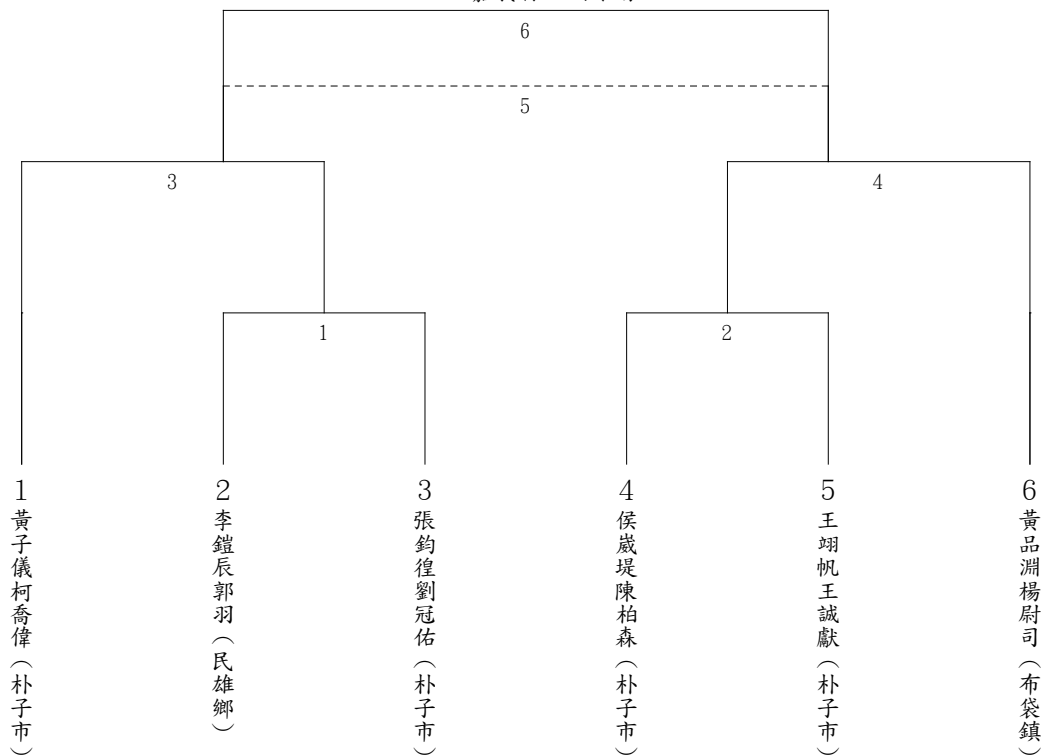

網球國小男生組雙打賽(B組)(3組) 循環賽

111年03月19日(週六) 上午8時30分

嘉義縣立網球場

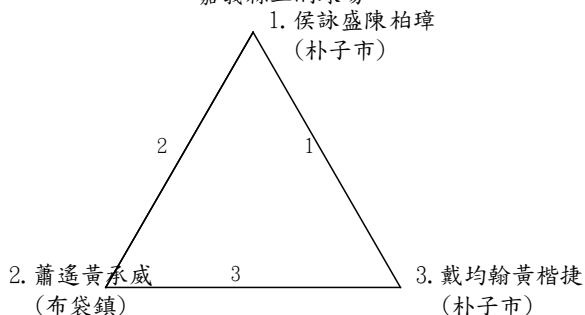

網球國小女生組雙打賽(A組)(3組) 循環賽

111年03月20日(週日) 上午8時30分

嘉義縣立網球場

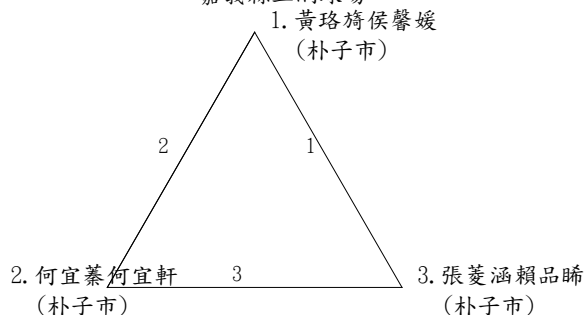

網球國小女生組單打賽(B組)(6人) 單淘汰

111年03月20日(週日) 上午8時30分

嘉義縣立網球場

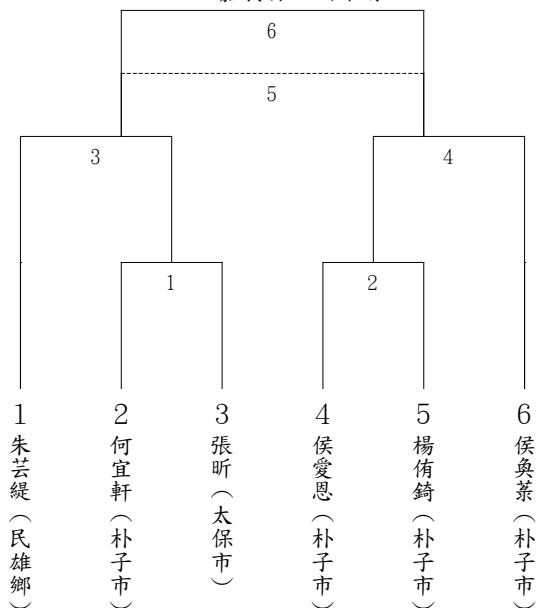

網球國小女生組單打賽(A組)(5人) 單淘汰

111年03月20日(週日) 上午8時30分

嘉義縣立網球場

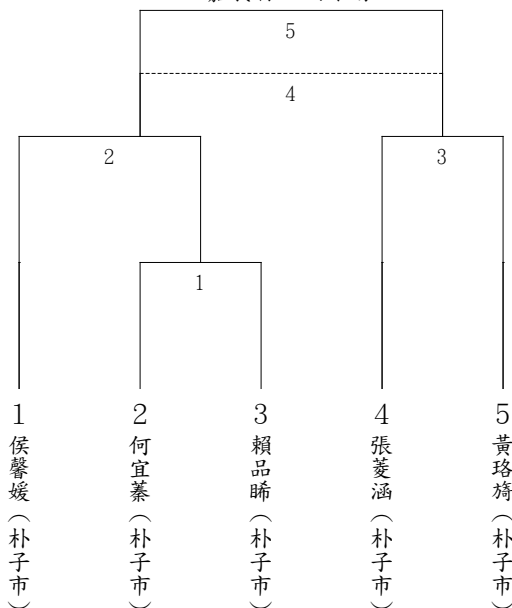

網球賽程表

社會男子組團體賽

111年3月19日(週六) 上午8時30分 嘉義縣立網球場10

日期	時間	場地	場次	選手/單位(1)	選手/單位(2)
3月19日	09:00	1	1	1 朴子市	3 民雄鄉
3月19日	09:00	2	2	4 大林鎮	6 鹿草鄉
3月19日	以現場公告為準	1	3	1 朴子市	2 水上鄉
3月19日	以現場公告為準	2	4	4 大林鎮	5 新港鄉
3月19日	以現場公告為準	1	5	2 水上鄉	3 民雄鄉
3月19日	以現場公告為準	2	6	5 新港鄉	6 鹿草鄉
3月19日	以現場公告為準	1	7	A1	B2
3月19日	以現場公告為準	2	8	A2	B1
3月19日	以現場公告為準	1	9	7敗	8敗
3月19日	以現場公告為準	2	10	7勝	8勝

社會男子組單打賽

111年03月20日(週日) 上午8時30分 嘉義縣立網球場13

日期	時間	場地	場次	選手/單位(1)	選手/單位(2)
3月20日	09:00	2	1	2 邱庠宇(東石鄉)	3 吳建宏(民雄鄉)
3月20日	以現場公告為準	2	2	1 柳霽聲(朴子市)	1勝
3月20日	以現場公告為準	2	3	4 翟駿祐(水上鄉)	5 黃承傑(鹿草鄉)
3月20日	以現場公告為準	2	4	6 侯岳廷(鹿草鄉)	7 郭家彰(中埔鄉)
3月20日	以現場公告為準	2	5	8 沈德翰(朴子市)	9 王可任(水上鄉)
3月20日	以現場公告為準	2	6	2敗	3敗
3月20日	以現場公告為準	2	7	4敗	5敗

日期	時間	場地	場次	選手/單位(1)	選手/單位(2)
3月20日	以現場公告為準	2	8	6敗	7敗
3月20日	以現場公告為準	2	9	6勝	7勝
3月20日	以現場公告為準	2	10	2勝	3勝
3月20日	以現場公告為準	2	11	4勝	5勝
3月20日	以現場公告為準	2	12	10敗	11敗
3月20日	以現場公告為準	2	13	10勝	11勝

社會男子組雙打賽

111年03月20日(週日) 上午8時30分 嘉義縣立網球場7

日期	時間	場地	場次	選手/單位(1)	選手/單位(2)
3月20日	09:00	3	1	2 李啟宏李晟允(朴子市)	3 陳宗一江世豪(新港鄉)
3月20日	以現場公告為準	3	2	4 柯閔富郭宥呈(朴子市)	5 陳國振黃清華(新港鄉)
3月20日	以現場公告為準	3	3	6 官雲偉劉淞平(鹿草鄉)	7 王欽洲黃琮諭(民雄鄉)
3月20日	以現場公告為準	3	4	1 湯富田張世宏(民雄鄉)	1勝
3月20日	以現場公告為準	3	5	2勝	3勝
3月20日	以現場公告為準	3	6	4敗	5敗
3月20日	以現場公告為準	3	7	4勝	5勝

社會男子組混合雙打

111年03月20日(週日) 上午8時30分 嘉義縣立網球場5

日期	時間	場地	場次	選手/單位(1)	選手/單位(2)
3月20日	09:00	1	1	2 李家淇吳明泉(梅山鄉)	3 蔡昀芸李振允(鹿草鄉)
3月20日	以現場公告為準	1	2	1 何姿儀張銘洲(民雄鄉)	1勝
3月20日	以現場公告為準	1	3	4 張李章興張李寧(大林鎮)	5 何興長李俞慧(民雄鄉)

日期	時間	場地	場次	選手/單位(1)	選手/單位(2)
	告為準				
3月20日	以現場公告為準	1	4	2敗	3敗
3月20日	以現場公告為準	1	5	2勝	3勝

社會女子組單打賽

111年3月19日(週六) 上午8時30分 嘉義縣立網球場5

日期	時間	場地	場次	選手/單位(1)	選手/單位(2)
3月19日	09:00	3	1	2 林芳玉(朴子市)	3 劉郁芳(鹿草鄉)
3月19日	以現場公告為準	3	2	1 陳慧嘉(朴子市)	1勝
3月19日	以現場公告為準	3	3	4 林意文(東石鄉)	5 蔡喬茵(東石鄉)
3月19日	以現場公告為準	3	4	2敗	3敗
3月19日	以現場公告為準	3	5	2勝	3勝

國小男生組單打賽(A組)

111年3月19日(週六) 下午12時30分 嘉義縣立網球場17

日期	時間	場地	場次	選手/單位(1)	選手/單位(2)
3月19日	以現場公告為準	3	1	2 江晉仲(水上鄉)	3 李祥(太保市)
3月19日	以現場公告為準	4	2	4 劉冠佑(朴子市)	5 張鈞徨(朴子市)
3月19日	以現場公告為準	3	3	6 黃品淵(布袋鎮)	7 李鎧辰(民雄鄉)
3月19日	以現場公告為準	4	4	9 楊尉司(布袋鎮)	10 王翊帆(朴子市)
3月19日	以現場公告為準	3	5	11 陳柏森(朴子市)	12 郭羽(民雄鄉)
3月19日	以現場公告為準	4	6	1 黃子儀(朴子市)	1勝
3月19日	以現場公告為準	3	7	2勝	3勝
3月19日	以現場公告為準	4	8	8 侯歲堤(朴子市)	4勝

日期	時間	場地	場次	選手/單位(1)	選手/單位(2)
	告為準				
3月19日	以現場公告為準	3	9	5勝	13 柯喬偉(朴子市)
3月19日	以現場公告為準	4	10	6勝	7勝
3月19日	以現場公告為準	3	11	8勝	9勝
3月19日	以現場公告為準	4	12	10敗	11敗
3月19日	以現場公告為準	3	13	10勝	11勝
3月19日	以現場公告為準	4	14	6勝	7勝
3月19日	以現場公告為準	3	15	8勝	9勝
3月19日	以現場公告為準	4	16	14敗	15敗
3月19日	以現場公告為準	3	17	14勝	15勝

國小男生組單打賽(B組)

111年03月19日(週六) 上午8時30分 嘉義縣立網球場14

日期	時間	場地	場次	選手/單位(1)	選手/單位(2)
3月19日	09:00	4	1	2 阮子恩(水上鄉)	3 蕭遙(布袋鎮)
3月19日	以現場公告為準	4	2	8 黃楷捷(朴子市)	9 李昌晏(民雄鄉)
3月19日	以現場公告為準	4	3	1 侯詠盛(朴子市)	1勝
3月19日	以現場公告為準	4	4	4 黃紳烜(朴子市)	5 陳柏璋(朴子市)
3月19日	以現場公告為準	4	5	6 黃承威(布袋鎮)	7 王誠獻(朴子市)
3月19日	以現場公告為準	4	6	2勝	10 戴均翰(朴子市)
3月19日	以現場公告為準	4	7	3勝	4勝
3月19日	以現場公告為準	4	8	5勝	6勝
3月19日	以現場公	4	9	7勝	8勝

日期	時間	場地	場次	選手/單位(1)	選手/單位(2)
	告為準				
3月19日	以現場公告為準	4	10	7勝	8勝
3月19日	以現場公告為準	4	11	3勝	4勝
3月19日	以現場公告為準	4	12	5勝	6勝
3月19日	以現場公告為準	4	13	11敗	12敗
3月19日	以現場公告為準	4	14	11勝	12勝

國小男生組雙打賽(A組)

111年03月19日(週六) 下午12時30分 嘉義縣立網球場6

日期	時間	場地	場次	選手/單位(1)	選手/單位(2)
3月19日	以現場公告為準	3	1	2 李鎧辰郭羽(民雄鄉)	3 張鈞徨劉冠佑(朴子市)
3月19日	以現場公告為準	3	2	4 侯歲堤陳柏森(朴子市)	5 王翊帆王誠獻(朴子市)
3月19日	以現場公告為準	3	3	1 黃子儀柯喬偉(朴子市)	1勝
3月19日	以現場公告為準	3	4	2勝	6 黃品淵楊尉司(布袋鎮)
3月19日	以現場公告為準	3	5	3敗	4敗
3月19日	以現場公告為準	3	6	3勝	4勝

國小男生組雙打賽(B組)

111年03月19日(週六) 上午8時30分 嘉義縣立網球場3

日期	時間	場地	場次	選手/單位(1)	選手/單位(2)
3月19日	以現場公告為準	4	1	1 侯詠盛陳柏璋(朴子市)	3 戴均翰黃楷捷(朴子市)
3月19日	以現場公告為準	4	2	1 侯詠盛陳柏璋(朴子市)	2 蕭遙黃承威(布袋鎮)
3月19日	以現場公告為準	4	3	2 蕭遙黃承威(布袋鎮)	3 戴均翰黃楷捷(朴子市)

國小女生組單打賽(A組)

111年03月20日(週日) 上午8時30分 嘉義縣立網球場5

日期	時間	場地	場次	選手/單位(1)	選手/單位(2)
3月20日	09:00	1	1	2 何宜蓁(朴子市)	3 賴品晞(朴子市)
3月20日	以現場公告為準	1	2	1 侯馨媛(朴子市)	1勝
3月20日	以現場公告為準	1	3	4 張菱涵(朴子市)	5 黃珞旖(朴子市)
3月20日	以現場公告為準	1	4	2敗	3敗
3月20日	以現場公告為準	1	5	2勝	3勝

國小女生組單打賽(B組)

111年03月20日(週日) 上午8時30分 嘉義縣立網球場6

日期	時間	場地	場次	選手/單位(1)	選手/單位(2)
3月20日	以現場公告為準	3	1	2 何宜軒(朴子市)	3 張昕(太保市)
3月20日	以現場公告為準	3	2	4 侯愛恩(朴子市)	5 楊侑錡(朴子市)
3月20日	以現場公告為準	3	3	1 朱芸緹(民雄鄉)	1勝
3月20日	以現場公告為準	3	4	2勝	6 侯奐蓁(朴子市)
3月20日	以現場公告為準	3	5	3敗	4敗
3月20日	以現場公告為準	3	6	3勝	4勝

國小女生組雙打賽(A組)

111年03月20日(週日) 上午8時30分 嘉義縣立網球場3

日期	時間	場地	場次	選手/單位(1)	選手/單位(2)
3月20日	以現場公告為準	4	1	1 黃珞旖侯馨媛(朴子市)	3 張菱涵賴品晞(朴子市)
3月20日	以現場公告為準	4	2	1 黃珞旖侯馨媛(朴子市)	2 何宜蓁何宜軒(朴子市)
3月20日	以現場公告為準	4	3	2 何宜蓁何宜軒(朴子市)	3 張菱涵賴品晞(朴子市)

日期	時間	場地	場次	選手/單位(1)	選手/單位(2)
	告為準				

軟式網球隊職員名單

社會男子組

(1) 大林鎮

領隊：吳義松 教練：葉佳霖 張韻奮 管理：簡安志 隊長：0701001邱耀德
隊員：0701002王憲華 0701003蕭至輝 0701004江富朋 0701005黃聖文 0701006簡榮志
0701007江佳泰 0701008楊朝富

(2) 梅山鄉

領隊：葉和榮 隊長：0701009葉和榮
隊員：0701010陳志弘 0701011溫士賢 0701012李旭彥 0701013吳明泉 0701014郭原國
0701015倪賜權 0701016陳定緯

(3) 民雄鄉

領隊：林俊銘 教練：劉添鐘 周士閔 管理：陳州木 隊長：0701017陳燦廉
隊員：0701018盧介祥 0701019孫國榮 0701020朱文祿 0701021劉英森 0701022陳玉輝
0701023何勝源 0701024吳明彰

(4) 溪口鄉

領隊：張景涵 管理：王秀眉 隊長：0701025魏書駿
隊員：0701026劉辛德 0701027薛育昀 0701028鄭仁森 0701029陳逸愷 0701030簡兆宏
0701031謝承鈞 0701032江佳祐

社會女子組

(1) 大林鎮

領隊：江正邦 教練：賴信宏 王錫龍 管理：曾世維 隊長：0702001林怡伶
隊員：0702002江婉綺 0702003江旻育 0702004范慈航 0702005賴瑋庭 0702006簡妙茹
0702007江佩純 0702008簡嘉慧

(2) 民雄鄉

領隊：湯正雄 教練：吳照圳 何慶煌 管理：楊培渝 隊長：0702009陳慧瑛
隊員：0702010張育婷 0702011張韻奮 0702012簡麗員 0702013江盈蓁 0702014呂薇嘉
0702015簡雪如 0702016傅曉萍

(3) 溪口鄉

領隊：張宏在 管理：侯佳儀 隊長：0702017賴玟君
隊員：0702018張家怡 0702019陳苡綾 0702020簡珮真 0702021黃沛茶 0702022簡妙樺
0702023賴慈寬 0702024許若美

國小男生組

(1) 大林鎮

領隊：蔡明昇 教練：邱耀德 林信良 管理：陳文騫 隊長：0703001林翊弘
隊員：0703002王冠智 0703003陳柏翰 0703004周柏瑞 0703005簡宏諭 0703006李坤林
0703007林建維 0703008鄭釗聰 0703009陳冠均 0703010游凱鈞 0703011陳冠捷
0703012朱育朋 0703013楊承憲 0703014張凱富 0703015梁少倫 0703016蘇承言

(2) 梅山鄉

領隊：林金枝 教練：簡榮志
隊員：0703017林苙韻 0703018李茗硯

(3) 民雄鄉

領隊：鄭秀津 教練：許世明 李珍瓊 管理：王世偉 隊長：0703019許凱昕
隊員：0703020鄭欣書 0703021林承民 0703022陳文書 0703023袁佑齊 0703024劉彥良
0703025吳尚達 0703026許建志

國小女生組

(1) 大林鎮

領隊：蔡明昇 教練：江婉綺 邱耀德 管理：蘇子見 隊長：0704001劉妍伶
隊員：0704002林恩如 0704003羅以安 0704004林雅綺

(2) 民雄鄉

領隊：鄭秀津 教練：賴建璋 吳春娥 管理：黃聰裕 隊長：0704005簡慎萱
隊員：0704006鄭佳恩

軟式網球各項目名單

社會男子組

(1) 團體賽

共4隊 取2名

1. 大林鎮

0701001邱耀德 0701002王憲華 0701003蕭至輝 0701004江富朋 0701005黃聖文
0701006簡榮志 0701007江佳泰 0701008楊朝富

2. 溪口鄉

0701025魏書駿 0701026劉辛德 0701027薛育昀 0701029陳逸愷 0701030簡兆宏
0701031謝承鈞 0701032江佳祐 0701028鄭仁森

3. 梅山鄉

0701009葉和榮 0701010陳志弘 0701011溫士賢 0701012李旭彥 0701013吳明泉
0701014郭原國 0701015倪賜權 0701016陳定緯

4. 民雄鄉

0701024吳明彰 0701020朱文祿 0701021劉英森 0701018盧介祥 0701017陳燦廉
0701023何勝源 0701019孫國榮 0701022陳玉輝

(2) 雙打賽

共6組 取4名

01. 0701004江富朋0701003蕭至輝(大林鎮) 02. 0701007江佳泰0701008楊朝富(大林鎮)
03. 0701030簡兆宏0701029陳逸愷(溪口鄉) 04. 0701027薛育昀0701028鄭仁森(溪口鄉)
05. 0701031謝承鈞0701032江佳祐(溪口鄉) 06. 0701005黃聖文0701006簡榮志(大林鎮)

社會女子組

(1) 團體賽

共3隊 取1名

1. 大林鎮

0702001林怡伶 0702002江婉綺 0702003江旻育 0702004范慈航 0702005賴瑋庭
0702006簡妙茹 0702007江佩純 0702008簡嘉慧

2. 民雄鄉

0702010張育婷 0702013江盈蓁 0702016傅曉萍 0702011張韻畲 0702014呂薇嘉
0702009陳慧瑛 0702012簡麗員 0702015簡雪如

3. 溪口鄉

0702017賴玟君 0702018張家怡 0702019陳苡綾 0702020簡珮真 0702021黃沛茶

0702022簡妙樺 0702023賴慈寬 0702024許若美

(2) 雙打賽

共9組 取7名

01. 0702003江旻育0702001林怡伶(大林鎮)
02. 0702021黃沛棻0702019陳苡綾(溪口鄉)
03. 0702022簡妙樺0702020簡珮真(溪口鄉)
04. 0702011張韻奮0702013江盈蓁(民雄鄉)
05. 0702008簡嘉慧0702007江佩純(大林鎮)
06. 0702004范慈航0702005賴瑋庭(大林鎮)
07. 0702017賴玟君0702018張家怡(溪口鄉)
08. 0702015簡雪如0702014呂薇嘉(民雄鄉)
09. 0702010張育婷0702009陳慧瑛(民雄鄉)

國小男生組

(1) 雙打賽

共13組 取8名

01. 0703019許凱昕0703020鄭欣書(民雄鄉)
02. 0703021林承民0703022陳文書(民雄鄉)
03. 0703025吳尚達0703026許建志(民雄鄉)
04. 0703023袁佑齊0703024劉彥良(民雄鄉)
05. 0703009陳冠均0703010游凱鈞(大林鎮)
06. 0703011陳冠捷0703012朱育朋(大林鎮)
07. 0703013楊承憲0703014張凱富(大林鎮)
08. 0703015梁少倫0703016蘇承言(大林鎮)
09. 0703001林翊弘0703002王冠智(大林鎮)
10. 0703007林建維0703008鄭釗聰(大林鎮)
11. 0703003陳柏翰0703004周柏瑞(大林鎮)
12. 0703005簡宏諭0703006李坤林(大林鎮)
13. 0703017林芷韻0703018李茗硯(梅山鄉)

國小女生組

(1) 雙打賽

共3組 取1名

01. 0704001劉妍伶0704002林恩如(大林鎮)
02. 0704005簡慎萱0704006鄭佳恩(民雄鄉)
03. 0704003羅以安0704004林雅綺(大林鎮)

軟式網球社會男子組雙打賽(6組) 雙淘汰

111/03/26 AM8:30

三和國小紅土球場

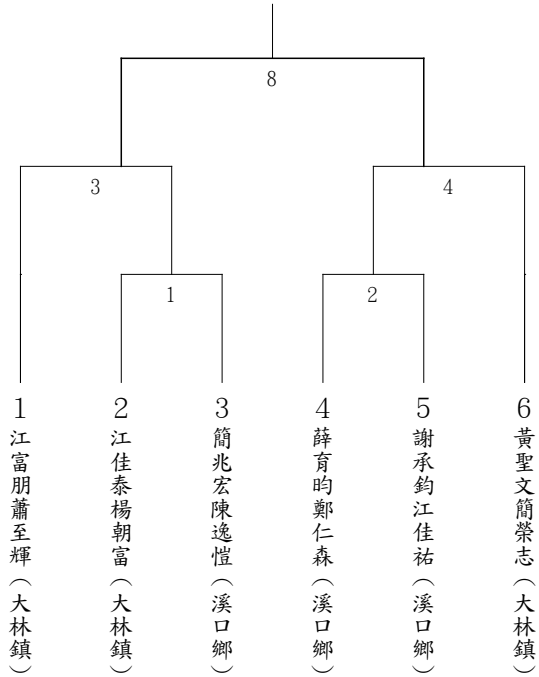

軟式網球社會男子組雙打賽 敗部

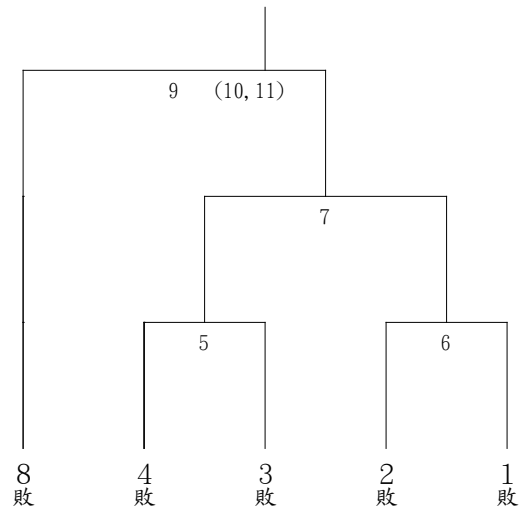

軟式網球社會男子組團體賽(4隊) 循環賽

111/03/27 AM8:30

三和國小紅土球場

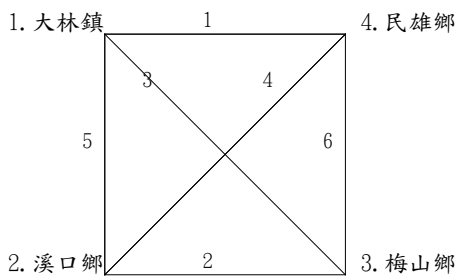

軟式網球社會女子組團體賽(3隊) 循環賽

111/03/27 AM8:30

三和國小紅土球場

1. 大林鎮

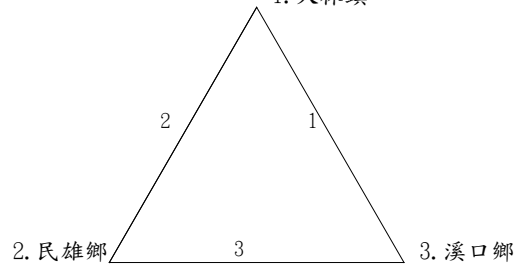

軟式網球社會女子組雙打賽(9組) 雙淘汰

111/03/26 AM8:30

三和國小紅土球場

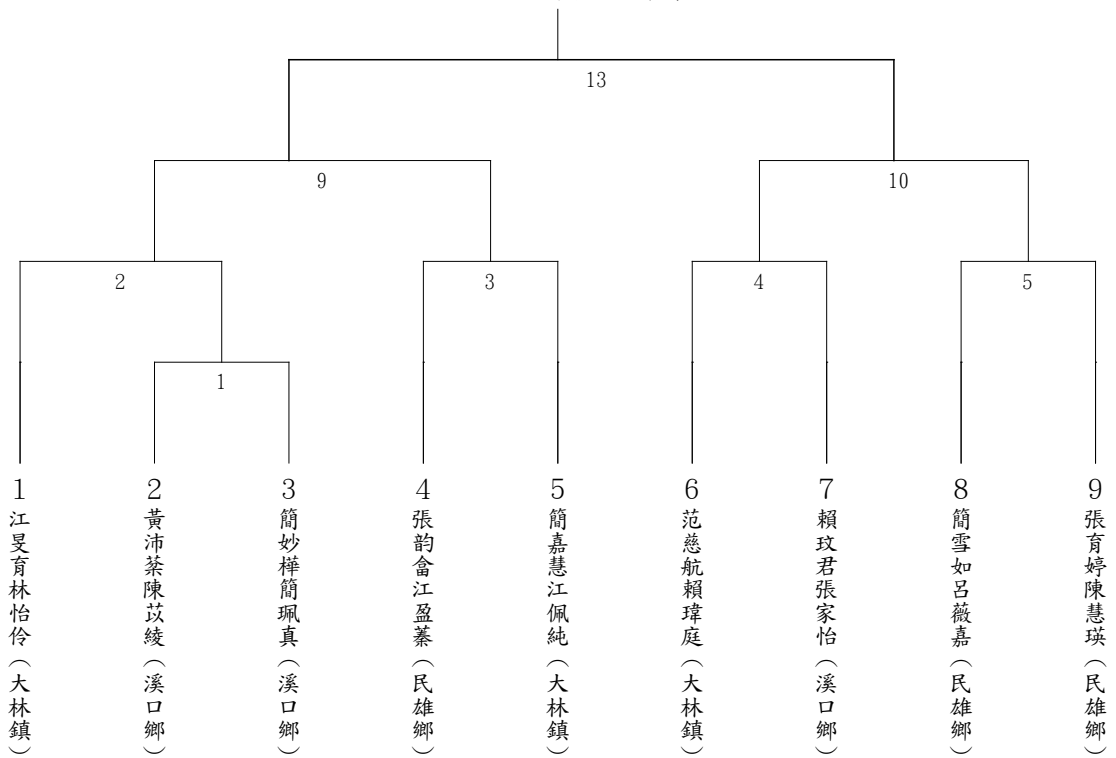

軟式網球社會女子組雙打賽 敗部

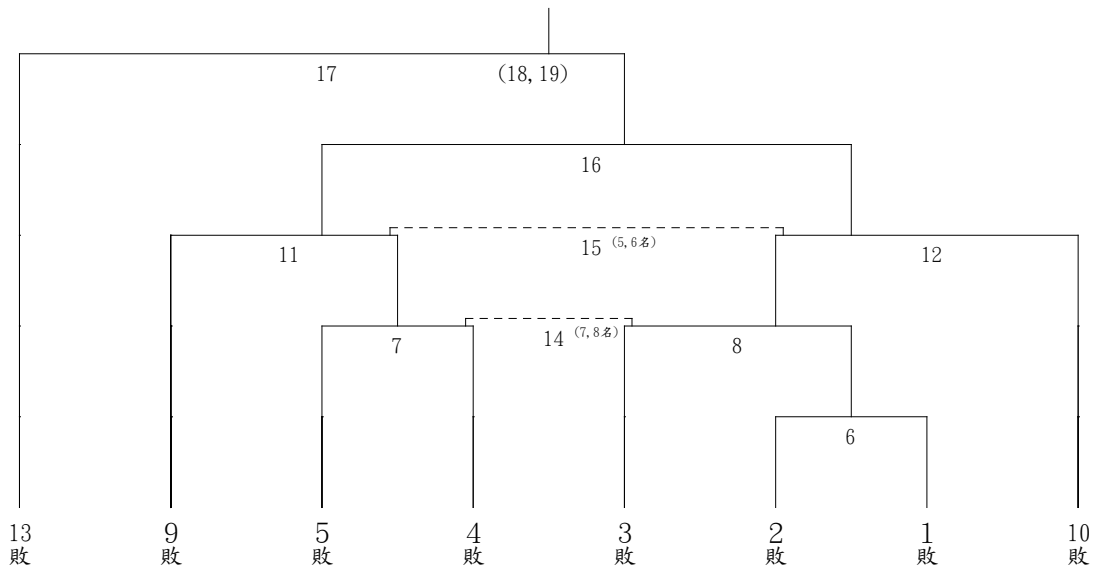

軟式網球國小男生組雙打賽預賽 第A組

111/03/26 AM8:30

三和國小紅土球場

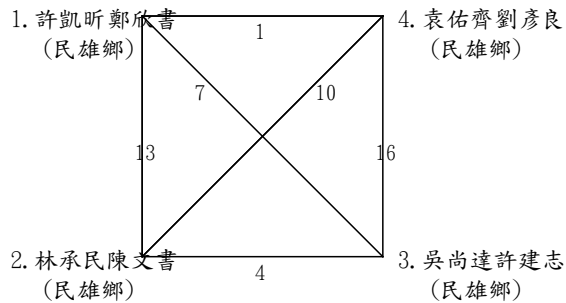

預賽 第B組

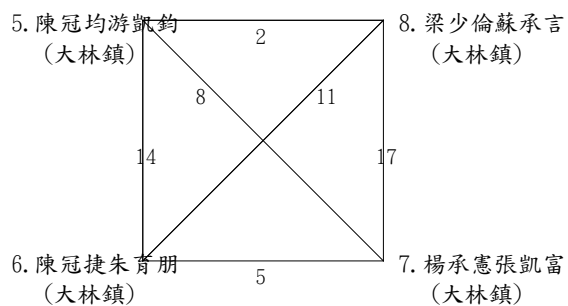

預賽 第C組

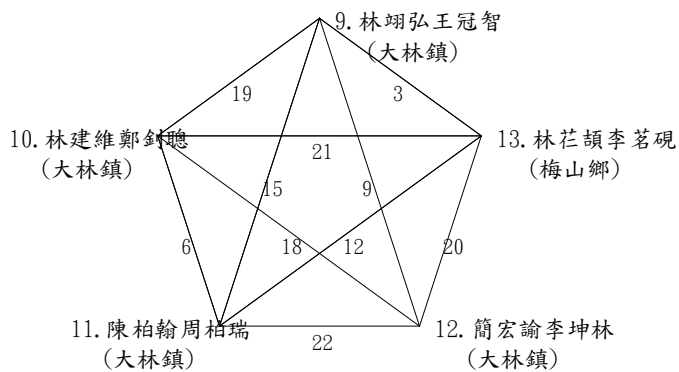

軟式網球國小男生組雙打賽決賽

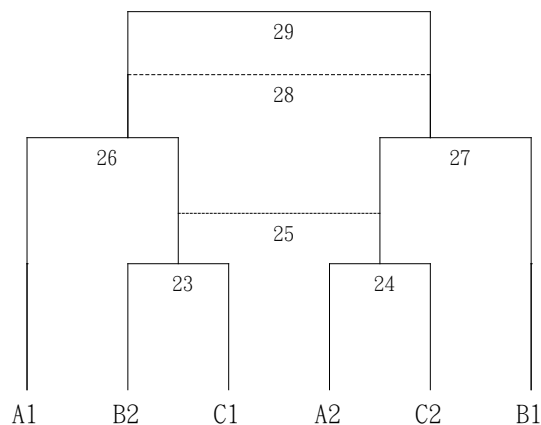

軟式網球國小女生組雙打賽(3組) 雙淘汰

111/03/26 AM8:30

三和國小紅土球場

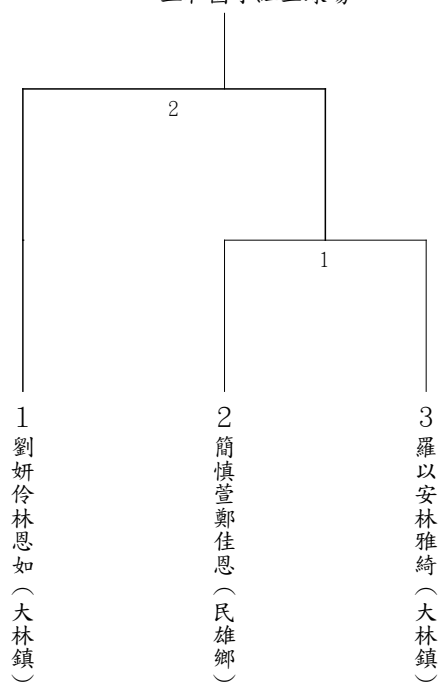

軟式網球國小女生組雙打賽 敗部

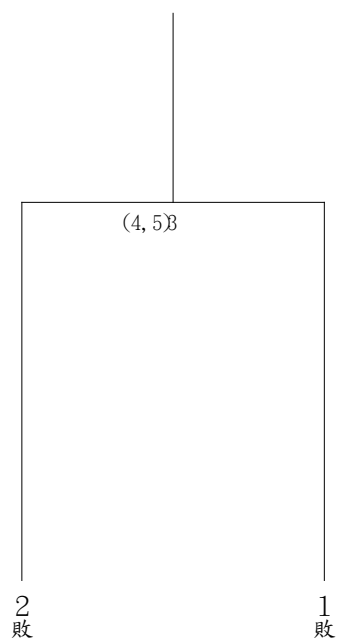

桌球隊職員名單

社會男子組

(1) 阿里山鄉

管理：楊孝豐 隊長：0801001楊懷恩

隊員：0801002谷正二 0801003黃勝彥 0801004全珈萱

(2) 布袋鎮

領隊：王振發 教練：吳則融 莊銘凱 管理：黃世騰 隊長：0801005莊銘凱

隊員：0801006黃世騰 0801007李明聰 0801008吳則融 0801009黃丞瑜 0801010黃銓豐
0801011莊玉明 0801012黃清源 0801013陳禹仲 0801014陳致霖

(3) 大林鎮

領隊：簡伯有 教練：劉尤雅 隊長：0801015簡伯有

隊員：0801016陳秀芬 0801017呂蘊洲

(4) 中埔鄉

領隊：李碧菁 教練：吳文記 管理：鄭惟仁 隊長：0801018吳文記

隊員：0801019李銘權 0801020劉德龍 0801021董人愷 0801022譚兆廷 0801023呂維霖
0801024陳亮佑 0801025趙嘉甫 0801026劉曜綜 0801027陳俊廷 0801028鄭惟仁
0801029蕭培瑾

(5) 竹崎鄉

教練：廖雅萱

隊員：0801030何侶濤 0801031樊家禾 0801032朱博安 0801033林隱佑 0801034高亨通
0801035丁啟祐 0801036何侶葦 0801037黃葦翰 0801038廖雅萱 0801039陳敏彙

(6) 六腳鄉

領隊：柳建安 教練：王嘉瑞 侯丁奇 管理：陳耿洲 隊長：0801040徐丞輝

隊員：0801041侯丁奇 0801042陳耿洲 0801043蔡文紹 0801044陳坤達 0801045陳孟謙
0801046陳俊瑤 0801047王鵬智 0801048王嘉瑞

(7) 梅山鄉

領隊：蔡國雄 教練：黃振男 林士巨 管理：張家福 隊長：0801049翁國書

隊員：0801057邱同義 0801050王瑞見 0801051陳金安 0801052鄭群熹 0801053劉啟鳳
0801054葉宏瑀 0801055張峻樑 0801056林轟志

(8) 民雄鄉

領隊：黃順輝 教練：黃琨寶 隊長：0801058侯凱仁

隊員：0801059徐榕謙 0801060魏敬澄 0801061邱于哲 0801062劉豐山 0801063劉怡呈
0801064郭浩毓 0801065劉育誠 0801066藍春豐

(9) 朴子市

領隊：王振發 教練：姚博文 隊長：0801067張嘉雄

隊員：0801068王敏宸 0801069涂志信 0801070姚昶安 0801071蔡敏義 0801072蔡兆鑫
0801073方文智 0801074陳文芳 0801075游廣麟

(10) 新港鄉

領隊：謝忠良 教練：謝志明 隊長：0801076林銘科

隊員：0801077林坤賢 0801078張家軒 0801079林士傑 0801080楊勝凱 0801081楊士平
0801082黃致仁 0801083李昀翰 0801084蔡力勤 0801085蔡必焜 0801086陳清城
0801087紀曉屏

社會女子組

(1) 阿里山鄉

教練：楊孝豐 隊長：0802001鄭素蘭

隊員：0802002賴美琳 0802003全珈萱 0802004安慧菁

(2) 布袋鎮

領隊：陳致霖 教練：黃素卿 吳則融 管理：邱美慧 隊長：0802007陳致霖

隊員：0802005林依靜 0802006張寶月 0802008邱美慧 0802009廖淑卿 0802010黃素卿
0802011蔡淇瑋 0802012黃珮璇

(3) 中埔鄉

管理：吳金山 隊長：0802013侯錦花

隊員：0802014陳美璉 0802015陳靜宜 0802016唐白雲 0802017蕭雅穗 0802018蕭培瑾

(4) 竹崎鄉

教練：廖雅萱

隊員：0802019陳敏彙 0802020張芷嫻 0802021李聿珮 0802022吳珮綺 0802023劉蘋誼

(5) 朴子市

領隊：王振發 教練：姚博文 隊長：0802029林好潔

隊員：0802024陳思涵 0802025林心茹 0802026戴珮容 0802027余兒霏 0802028余丞岭

(6) 新港鄉

領隊：林顯輝 教練：林銘科 隊長：0802030紀曉屏

隊員：0802031藍雪菁 0802032李欣儒 0802033李欣頻 0802034黃宜鉸 0802035林昭岑

國中男生組

(1) 中埔鄉

領隊：鄭志成 教練：陳榮倉 管理：蕭毓芳 隊長：0803001呂奕赫
隊員：0803002詹景竣 0803003羅毅宸

(2) 竹崎鄉

教練：廖雅萱
隊員：0803004何偌濤 0803005樊家禾 0803006朱博安 0803007林隱佑 0803008高亨通
0803009丁啟祐 0803010何偌葦

(3) 新港鄉

領隊：林婉鈴 教練：郭志星 蔡瑞芬 管理：陳佑昌 隊長：0803011林鼎翔
隊員：0803012馬侑頌 0803013蔡汶成 0803014黃首叡 0803015許淵筑 0803016李詩婷
0803017李怡蓁 0803018連宥綾 0803019林佳靜

(4) 太保市

教練：陳建華 隊長：0803020侯澤傑
隊員：0803021許宸愷 0803022呂亞勳 0803023呂承宗 0803024蔡秉佑 0803025陳治宇
0803026侯懷恩 0803027陳昱銘 0803028郭韋呈

國中女生組

(1) 布袋鎮

領隊：吳敏男 教練：吳則融 莊銘凱 管理：孟聖凱
隊員：0804001黃珮璇

(2) 中埔鄉

領隊：鄭志成 教練：陳榮倉 管理：蕭毓芳 隊長：0804002涂雅之
隊員：0804003陳佳栩 0804004劉淑娟 0804005汪宥辰 0804006侯沛橙

(3) 竹崎鄉

教練：廖雅萱
隊員：0804007李聿珮 0804008吳珮綺 0804009劉蘋誼

(4) 新港鄉

領隊：林婉鈴 教練：郭志星 李佳倫 管理：陳佑昌 隊長：0804010李怡蓁
隊員：0804011連宥綾 0804012林佳靜 0804013何金蓉 0804014李詩婷 0804015郭珉秀

(5) 太保市

領隊：陳義禮 教練：陳建華
隊員：0804016賴若伊 0804017徐鉸汝 0804018陳奕廷 0804019賴涵蓉 0804020王姿尹

國小高年級男生組

(1) 大林鎮

領隊：劉麗吟 教練：葉俊其 劉韋成 管理：陳淑雅 隊長：0805001林厚霖
隊員：0805002呂蘊倫 0805003許書愷 0805004呂蘊洲 0805005樊秉序 0805006楊澆忻
0805007張庭碩 0805008游凱鈞 0805009陳柏諺 0805010黃郁馨 0805011陳靖捷
0805012吳權恆 0805013丁予晴 0805014吳柏豪

(2) 中埔鄉

領隊：林曜輝 教練：邱福賢 翁世超 管理：陳榮倉 隊長：0805015江柏諺
隊員：0805016張鈞詠 0805017陳章益 0805018陳品銓 0805019侯昶燁 0805020涂智歲
0805021許沛慈 0805022劉婷雯 0805023林家鵬 0805024邱冠璋 0805025黃冠溥

(3) 六腳鄉

領隊：吳沛珊 教練：廖育鋒 管理：呂哲夫 隊長：0805026陳星碩
隊員：0805027郭建緯 0805028李????愷

(4) 民雄鄉

領隊：李宗洲 教練：徐榕謙 林建斌 管理：李采蓉
隊員：0805029蕭士薰 0805030周裕翔 0805031張勻議 0805032黃愷昕 0805033溫淮湧
0805034游廣田 0805035陳世鈞 0805036王綻捷 0805037鄭芳宜

(5) 朴子市

領隊：吳順發 教練：陳坤達 林坤賢 隊長：0805038蘇耿國
隊員：0805039蘇耿彬 0805040鄧家佑 0805041王崙荏 0805042莊朝歲 0805043黃獻歲
0805044吳禹陞 0805045黃晟洋 0805046賴品翰 0805047蔡昊諭 0805048李昱慧
0805049李怡瑩

(6) 新港鄉

領隊：曾永松 教練：高佳蘭 莊富益 管理：鍾銘峰 隊長：0805050馬侑新
隊員：0805051曾梓恩 0805052林翊誠 0805053郭濬哲 0805054曾子倫 0805055何珀維
0805056吳昇儒

(7) 太保市

領隊：闕裕清 教練：紀曉屏 羅鳳貞 管理：葉哲銘 隊長：0805057洪子堯
隊員：0805058黃泯聰 0805059李柏均 0805060陳子豪 0805061陳禹翔 0805062侯子浩
0805063周聖閔 0805064陳禹歲 0805065張宸璋

國小高年級女生組

(1) 大林鎮

領隊：劉麗吟 教練：劉允雅 劉韋成 管理：陳淑雅 隊長：0806001王絲絲
隊員：0806002丁予晴 0806003黃郁馨 0806004王芸芸

(2) 中埔鄉

領隊：林曜輝 教練：葉政萍 邱福賢 管理：林尚儒
隊員：0806005陳筱慈 0806006許沛慈 0806007陳宴淳 0806008沈佩倪 0806009劉婷雯

(3) 民雄鄉

領隊：洪坤山 教練：林建斌 管理：朱嘉玲
隊員：0806010黃羿晴 0806011李霽璇

(4) 朴子市

領隊：吳順發 教練：陳亮光 黃素卿 隊長：0806012方貞雯
隊員：0806013陳格歆 0806014陳妍慈 0806015廖好宣 0806016李昱慧 0806017李怡瑩

(5) 新港鄉

領隊：張貞琪 教練：黃雅芬 嚴文林 管理：賴春茹 隊長：0806018林汶臻
隊員：0806019郭亭好 0806020侯愉昕 0806021林逸庭

國小中年級男生組

(1) 大林鎮

領隊：劉麗吟 教練：劉允雅 劉韋成 管理：陳淑雅 隊長：0807001劉予瑞
隊員：0807002浦傳鑫 0807003孫虞亮 0807004劉奕辰 0807005張琮勝 0807006陳奕睿
0807007黃致善 0807008陳甫彥 0807009鄭鈞璋 0807010陳祉好 0807011孫虞丞

(2) 中埔鄉

領隊：林曜輝 教練：葉政萍 管理：林尚儒 隊長：0807012梁家恩
隊員：0807013何依青

(3) 民雄鄉

領隊：李宗洲 教練：曾正維 何建毅 管理：徐榕謙
隊員：0807014黃羿埕 0807015謝旺儒 0807016盧紳翰 0807017林子期 0807018周裕宸
0807019張存在 0807020陳至決 0807021劉品毅 0807022鄭芳宜 0807023簡敬祐
0807024林彥一 0807025溫淮焯 0807026何崇豪 0807027謝品樂

(4) 朴子市

領隊：吳順發 教練：林坤賢 陳坤達 隊長：0807028蔡承霖
隊員：0807029黃適軒 0807030李政儒 0807031柯柏均 0807032張彥甫 0807033陳祥豪
0807034郭岳勳 0807035蔡宇宸 0807036陳煜鵬 0807037黃士瑜 0807038李思霈

(5) 新港鄉

領隊：林清池 教練：孫秀芳 謝宜育 管理：江世傑 隊長：0807039林翊誠
隊員：0807040郭濬哲 0807041曾子倫 0807042何珀維 0807043吳昇儒 0807044鄭皓文
0807045邱泊瑜 0807046李昀澤 0807047林洁地

(6) 太保市

領隊：闕裕清 教練：紀曉屏 蘇玲賀 管理：葉哲銘 隊長：0807048周聖閔
隊員：0807049陳禹巖 0807050張宸瑋

國小中年級女生組

(1) 大林鎮

領隊：劉麗吟 教練：葉俊其 劉韋成 管理：陳淑雅 隊長：0808001潘品羽
隊員：0808002陳祉妤 0808003王怡晴 0808004林柔馨 0808005呂蘊芮

(2) 中埔鄉

領隊：林曜輝 教練：葉政萍 龔政勳 管理：林尚儒 隊長：0808006許沛涵
隊員：0808007呂欣輿 0808008張琇溱 0808009呂吟薰 0808010何依青

(3) 民雄鄉

領隊：李宗洲 教練：李采蓉 林建斌 管理：曾正維
隊員：0808011江嘉瑩 0808012游湘翎 0808013鄭芳宜 0808014謝品樂

(4) 朴子市

領隊：吳順發 教練：黃素卿 陳亮光 隊長：0808015黃士瑜
隊員：0808016李思霏 0808017陳妍希 0808018黃湘妤 0808019陳柔潔

(5) 新港鄉

領隊：林清池 教練：郭志星 魏嘉利 管理：江世傑 隊長：0808020江沛玲
隊員：0808021林欣潔 0808022林逸庭 0808023陳佳蓁 0808024莊采慧 0808025林品萱
0808026詹苡辰

(6) 太保市

領隊：闕裕清 教練：紀曉屏 吳汶憲 管理：侯淑菁 隊長：0808027林昱穎
隊員：0808028張羿瑩 0808029吳沛沂 0808030林詩婷 0808031張紋綾

桌球各項目名單

社會男子組

(1) 團體賽

共8隊 取6名

六腳鄉

0801040徐丞輝 0801041侯丁奇 0801042陳耿洲 0801043蔡文紹 0801044陳坤達
0801045陳孟謙 0801046陳俊瑤 0801047王鵬智 0801048王嘉瑞

朴子市

0801067張嘉雄 0801070姚昶安 0801073方文智 0801068王敏宸 0801071蔡敏義
0801069涂志信 0801072蔡兆鑫 0801074陳文芳 0801075游廣麟

梅山鄉

0801049翁國書 0801051陳金安 0801055張峻傑 0801050王瑞見 0801057邱同義
0801056林轟志 0801053劉啟鳳 0801054葉宏瑤 0801052鄭群熹

竹崎鄉

0801030何偆浩 0801031樊家禾 0801032朱博安 0801033林隱佑 0801034高亨通
0801035丁啟祐 0801036何偆葦

1. 中埔鄉

0801019李銘權 0801020劉德龍 0801021董人愷 0801022譚兆廷 0801023呂維霖
0801024陳亮佑 0801025趙嘉甫 0801026劉曜綜 0801027陳俊廷

2. 布袋鎮

0801005莊銘凱 0801006黃世騰 0801007李明聰 0801008吳則融 0801009黃丞瑜
0801010黃銓豐 0801011莊玉明 0801012黃清源 0801013陳禹仲

5. 新港鄉

0801076林銘科 0801077林坤賢 0801078張家軒 0801079林士傑 0801080楊勝凱
0801081楊士平 0801082黃致仁 0801083李昀翰 0801084蔡力勤

6. 民雄鄉

0801058侯凱仁 0801061邱于哲 0801064郭浩毓 0801060魏敬澄 0801062劉豐山
0801063劉怡呈 0801065劉育誠 0801066藍春豐 0801059徐榕謙

(2) 單打賽

共26人 取8名

01. 0801083李昀翰(新港鄉) 02. 0801030何偆浩(竹崎鄉) 03. 0801054葉宏瑤(梅山鄉)
04. 0801021董人愷(中埔鄉) 05. 0801075游廣麟(朴子市) 06. 0801002谷正二(阿里山鄉)
07. 0801011莊玉明(布袋鎮) 08. 0801070姚昶安(朴子市) 09. 0801001楊懷恩(阿里山鄉)
10. 0801061邱于哲(民雄鄉) 11. 0801026劉曜綜(中埔鄉) 12. 0801057邱同義(梅山鄉)
13. 0801084蔡力勤(新港鄉) 14. 0801064郭浩毓(民雄鄉) 15. 0801013陳禹仲(布袋鎮)

16. 0801041侯丁奇(六腳鄉) 17. 0801022譚兆廷(中埔鄉) 18. 0801032朱博安(竹崎鄉)
19. 0801080楊勝凱(新港鄉) 20. 0801045陳孟謙(六腳鄉) 21. 0801031樊家禾(竹崎鄉)
22. 0801003黃勝彥(阿里山鄉) 23. 0801049翁國書(梅山鄉) 24. 0801017呂蘊洲(大林鎮)
25. 0801046陳俊瑤(六腳鄉) 26. 0801068王敏宸(朴子市)

(3) 雙打賽

共12組 取8名

01. 0801083李昀翰0801084蔡力勤(新港鄉) 02. 0801061邱于哲0801063劉怡呈(民雄鄉)
03. 0801041侯丁奇0801046陳俊瑤(六腳鄉) 04. 0801085蔡必焜0801086陳清城(新港鄉)
05. 0801058侯凱仁0801066藍春豐(民雄鄉) 06. 0801037黃葦翰0801032朱博安(竹崎鄉)
07. 0801006黃世騰0801007李明聰(布袋鎮) 08. 0801001楊懷恩0801003黃勝彥(阿里山鄉)
09. 0801040徐丞輝0801043蔡文紹(六腳鄉) 10. 0801060魏敬澄0801065劉育誠(民雄鄉)
11. 0801008吳則融0801005莊銘凱(布袋鎮) 12. 0801044陳坤達0801045陳孟謙(六腳鄉)

(4) 混合雙打

共7組 取5名

01. 0801076林銘科0801087紀曉屏(新港鄉) 02. 0801015簡伯有0801016陳秀芬(大林鎮)
03. 0801033林隱佑0801039陳敏彙(竹崎鄉) 04. 0801038廖雅萱0801030何倜濤(竹崎鄉)
05. 0801029蕭榕瑾0801028鄭惟仁(中埔鄉) 06. 0801010黃銓豐0801014陳致霖(布袋鎮)
07. 0801002谷正二0801004全珈萱(阿里山鄉)

社會女子組

(1) 團體賽

共6隊 取4名

1. 布袋鎮

0802007陳致霖 0802008邱美慧 0802009廖淑卿 0802010黃素卿 0802011蔡淇璋
0802012黃佩璇

2. 竹崎鄉

0802019陳敏彙 0802020張芷嫻 0802021李聿珮 0802022吳珮綺 0802023劉蘋誼

3. 阿里山鄉

0802001鄭素蘭 0802002賴美琳 0802003全珈萱 0802004安慧菁

4. 新港鄉

0802030紀曉屏 0802031藍雪菁 0802032李欣儒 0802033李欣頻 0802034黃宜鉸
0802035林昭岑

5. 中埔鄉

0802013侯錦花 0802014陳美璉 0802015陳靜宜 0802016唐白雲 0802017蕭雅穗
0802018蕭榕瑾

6. 朴子市

0802025林心茹 0802027余兒霈 0802024陳思涵 0802026戴珮容 0802028余丞岭
0802029林好潔

(2) 單打賽

共13人 取8名

01. 0802005林依靜(布袋鎮) 02. 0802021李聿珮(竹崎鄉) 03. 0802025林心茹(朴子市)
04. 0802015陳靜宜(中埔鄉) 05. 0802020張芷嫻(竹崎鄉) 06. 0802006張寶月(布袋鎮)
07. 0802031藍雪菁(新港鄉) 08. 0802034黃宜鉸(新港鄉) 09. 0802003全珈萱(阿里山鄉)
10. 0802019陳敏彙(竹崎鄉) 11. 0802033李欣頻(新港鄉) 12. 0802002賴美琳(阿里山鄉)
13. 0802029林好潔(朴子市)

(3) 雙打賽

共6組 取4名

01. 0802032李欣儒0802035林昭岑(新港鄉) 02. 0802024陳思涵0802026戴珮容(朴子市)
03. 0802001鄭素蘭0802004安慧菁(阿里山鄉) 04. 0802011蔡淇瑋0802010黃素卿(布袋鎮)
05. 0802033李欣頻0802034黃宜鉸(新港鄉) 06. 0802027余兒霈0802028余丞岭(朴子市)

國中男生組

(1) 團體賽

共3隊 取1名

1. 竹崎鄉

0803004何倬濤 0803005樊家禾 0803006朱博安 0803007林隱佑 0803008高亨通
0803009丁啟祐 0803010何倬葦

2. 太保市

0803020侯澤傑 0803021許宸愷 0803022呂亞勳 0803023呂承宗 0803024蔡秉佑
0803025陳治宇 0803026侯懷恩 0803027陳昱銘 0803028郭韋呈

3. 新港鄉

0803011林鼎翔 0803014黃首叡 0803016李詩婷 0803012馬侑頌 0803017李怡蓁
0803013蔡汶成 0803015許淵筑 0803018連宥綾 0803019林佳靜

(2) 單打賽

共12人 取8名

01. 0803007林隱佑(竹崎鄉) 02. 0803021許宸愷(太保市) 03. 0803015許淵筑(新港鄉)
04. 0803006朱博安(竹崎鄉) 05. 0803002詹景竣(中埔鄉) 06. 0803025陳治宇(太保市)
07. 0803011林鼎翔(新港鄉) 08. 0803001呂奕赫(中埔鄉) 10. 0803004何倬濤(竹崎鄉)
11. 0803012馬侑頌(新港鄉) 12. 0803003羅毅宸(中埔鄉) 15. 0803026侯懷恩(太保市)

(3) 雙打賽

共6組 取4名

01. 0803008高亨通0803005樊家禾(竹崎鄉) 02. 0803027陳昱銘0803028郭韋呈(太保市)
03. 0803013蔡汶成0803014黃首叡(新港鄉) 04. 0803010何偌葦0803009丁啟祐(竹崎鄉)
05. 0803022呂亞勳0803023呂承宗(太保市) 06. 0803020侯澤傑0803024蔡秉佑(太保市)

國中女生組

(1) 團體賽

共3隊 取1名

1. 中埔鄉

0804002涂雅之 0804003陳佳栩 0804004劉淑娟 0804005汪宥辰 0804006侯沛橙

2. 太保市

0804016賴若伊 0804017徐鉸汝 0804018陳奕彰 0804019賴涵蓉 0804020王姿尹

3. 新港鄉

0804010李怡蓁 0804012林佳靜 0804014李詩婷 0804011連宥綾 0804013何金蓉
0804015郭珉秀

(2) 單打賽

共12人 取8名

01. 0804001黃珮璇(布袋鎮) 02. 0804012林佳靜(新港鄉) 03. 0804017徐鉸汝(太保市)
04. 0804007李聿珮(竹崎鄉) 05. 0804010李怡蓁(新港鄉) 06. 0804018陳奕彰(太保市)
07. 0804008吳珮綺(竹崎鄉) 08. 0804003陳佳栩(中埔鄉) 09. 0804011連宥綾(新港鄉)
10. 0804009劉蘋誼(竹崎鄉) 11. 0804002涂雅之(中埔鄉) 12. 0804016賴若伊(太保市)

(3) 雙打賽

共2組 取1名

01. 0804015郭珉秀0804013何金蓉(新港鄉) 02. 0804019賴涵蓉0804020王姿尹(太保市)

國小高年級男生組

(1) 團體賽

共6隊 取4名

1. 大林鎮

0805001林厚霖 0805002呂蘊倫 0805003許書愷 0805004呂蘊洲 0805005樊秉序
0805006楊涇忻 0805007張庭碩 0805009陳柏諺 0805012吳權恆

2. 太保市

0805057洪子堯 0805058黃泯聰 0805059李柏均 0805060陳子豪 0805061陳禹翔
0805062侯子浩 0805063周聖閔 0805064陳禹崴 0805065張宸瑋

3. 新港鄉

0805050馬侑新 0805051曾梓恩 0805052林翊誠 0805053郭濬哲 0805054曾子倫
0805055何珀維 0805056吳昇儒

4. 民雄鄉

0805029蕭士薰 0805032黃愷昕 0805035陳世鈞 0805030周裕翔 0805033溫淮湧
0805036王綻捷 0805031張勻議 0805034游廣田 0805037鄭芳宜

5. 朴子市

0805038蘇耿國 0805041王崙荏 0805044吳禹陞 0805039蘇耿彬 0805042莊朝崴
0805045黃晟洋 0805040鄧家佑 0805043黃猷崴 0805046賴品翰

6. 中埔鄉

0805015江柏諺 0805016張鈞詠 0805017陳章益 0805018陳品鉸 0805019侯町燁
0805020涂智崴 0805023林家鵬 0805024邱冠瑋 0805025黃冠溥

(2) 單打賽

共18人 取8名

01. 0805002呂蘊倫(大林鎮) 02. 0805025黃冠溥(中埔鄉) 03. 0805028李????愷(六腳鄉)
04. 0805050馬侑新(新港鄉) 05. 0805018陳品鉸(中埔鄉) 06. 0805062侯子浩(太保市)
07. 0805005樊秉序(大林鎮) 08. 0805029蕭士薰(民雄鄉) 09. 0805027郭建緯(六腳鄉)
10. 0805001林厚霖(大林鎮) 11. 0805026陳星碩(六腳鄉) 12. 0805040鄧家佑(朴子市)
13. 0805034游廣田(民雄鄉) 14. 0805057洪子堯(太保市) 15. 0805042莊朝崴(朴子市)
16. 0805030周裕翔(民雄鄉) 17. 0805051曾梓恩(新港鄉) 18. 0805058黃泯聰(太保市)

(3) 雙打賽

共10組 取8名

01. 0805007張庭碩0805003許書愷(大林鎮) 02. 0805043黃猷崴0805041王崙荏(朴子市)
03. 0805008游凱鈞0805014吳柏豪(大林鎮) 04. 0805038蘇耿國0805039蘇耿彬(朴子市)
05. 0805015江柏諺0805017陳章益(中埔鄉) 06. 0805035陳世鈞0805036王綻捷(民雄鄉)
07. 0805060陳子豪0805061陳禹翔(太保市) 08. 0805009陳柏諺0805012吳權恆(大林鎮)
09. 0805031張勻議0805033溫淮湧(民雄鄉) 10. 0805023林家鵬0805024邱冠瑋(中埔鄉)

(4) 混合雙打

共7組 取5名

01. 0805011陳靖捷0805010黃郁馨(大林鎮) 02. 0805046賴品翰0805048李昱慧(朴子市)
03. 0805016張鈞詠0805021許沛慈(中埔鄉) 04. 0805006楊涇忻0805013丁予晴(大林鎮)
05. 0805047蔡昊諭0805049李怡瑩(朴子市) 06. 0805037鄭芳宜0805032黃愷昕(民雄鄉)
07. 0805020涂智崴0805022劉婷雯(中埔鄉)

國小高年級女生組

(1) 團體賽

共4隊 取2名

1. 大林鎮

0806001王絲絲 0806002丁予晴 0806003黃郁馨 0806004王芸芸

2. 朴子市

0806012方貞雯 0806013陳格歆 0806014陳妍慈 0806015廖好宣 0806016李昱慧
0806017李怡瑩

3. 中埔鄉

0806005陳筱慈 0806006許沛慈 0806007陳宴淳 0806008沈佩倪 0806009劉婷雯

4. 新港鄉

0806018林汶臻 0806019郭亭好 0806020侯愉昕 0806021林逸庭

(2) 單打賽

共9人 取7名

01. 0806018林汶臻(新港鄉) 02. 0806011李霈璇(民雄鄉) 03. 0806015廖好宣(朴子市)
04. 0806010黃羿晴(民雄鄉) 05. 0806019郭亭好(新港鄉) 05. 0806014陳妍慈(朴子市)
07. 0806001王絲絲(大林鎮) 08. 0806008沈佩倪(中埔鄉) 09. 0806020侯愉昕(新港鄉)

(3) 雙打賽

共2組 取1名

01. 0806005陳筱慈0806007陳宴淳(中埔鄉) 02. 0806012方貞雯0806013陳格歆(朴子市)

國小中年級男生組

(1) 團體賽

共3隊 取1名

1. 大林鎮

0807001劉予瑞 0807002浦傳鑫 0807003孫虞亮 0807004劉奕辰 0807005張瓊勝
0807008陳甫彥 0807007黃致善 0807006陳奕睿 0807009鄭鈞瑋

2. 朴子市

0807028蔡承霖 0807031柯柏均 0807034郭岳勳 0807029黃適軒 0807032張彥甫
0807035蔡宇宸 0807030李政儒 0807033陳祥豪 0807036陳煜鵬

3. 民雄鄉

0807017林子期 0807018周裕宸 0807019張存在 0807020陳至決 0807021劉品毅

0807023簡敬祐 0807014黃羿埕 0807015謝旺儒 0807026何崇豪

(2) 單打賽

共15人 取8名

01. 0807001劉予瑞(大林鎮) 02. 0807043吳昇儒(新港鄉) 03. 0807017林子期(民雄鄉)
04. 0807003孫虞亮(大林鎮) 05. 0807040郭濬哲(新港鄉) 06. 0807018周裕宸(民雄鄉)
07. 0807011孫虞丞(大林鎮) 08. 0807036陳煜鵬(朴子市) 09. 0807050張宸瑋(太保市)
10. 0807019張存在(民雄鄉) 11. 0807029黃適軒(朴子市) 12. 0807048周聖閔(太保市)
13. 0807049陳禹歲(太保市) 14. 0807030李政儒(朴子市) 15. 0807042何珀維(新港鄉)

(3) 雙打賽

共11組 取8名

01. 0807004劉奕辰0807002浦傳鑫(大林鎮) 02. 0807032張彥甫0807033陳祥豪(朴子市)
03. 0807008陳甫彥0807007黃致善(大林鎮) 04. 0807039林翊誠0807041曾子倫(新港鄉)
05. 0807014黃羿埕0807015謝旺儒(民雄鄉) 06. 0807006陳奕睿0807009鄭鈞瑋(大林鎮)
07. 0807020陳至決0807021劉品毅(民雄鄉) 08. 0807046李昀澤0807047林洁地(新港鄉)
09. 0807016盧紳翰0807023簡敬祐(民雄鄉) 10. 0807044鄭皓文0807045邱泊瑜(新港鄉)
11. 0807034郭岳勳0807035蔡宇宸(朴子市)

(4) 混合雙打

共6組 取4名

01. 0807022鄭芳宜0807025溫淮焯(民雄鄉) 02. 0807028蔡承霖0807037黃士瑜(朴子市)
03. 0807012梁家恩0807013何依青(中埔鄉) 04. 0807027謝品樂0807024林彥一(民雄鄉)
05. 0807031柯柏均0807038李思霏(朴子市) 06. 0807005張琮勝0807010陳祉妤(大林鎮)

國小中年級女生組

(1) 團體賽

共6隊 取4名

1. 大林鎮

0808001潘品羽 0808002陳祉妤 0808003王怡晴 0808004林柔馨

2. 朴子市

0808017陳妍希 0808018黃湘妤 0808019陳柔潔 0808015黃士瑜 0808016李思霏

3. 新港鄉

0808020江沛玲 0808021林欣潔 0808023陳佳蓁 0808024莊采熹 0808025林品萱
0808026詹苡辰

4. 中埔鄉

0808006許沛涵 0808007呂欣興 0808008張琇濤 0808009呂吟薰 0808010何依青

5. 太保市

0808027林昱穎 0808028張羿瑩 0808029吳沛沂 0808030林詩婷 0808031張紋綾

6. 民雄鄉

0808011江嘉瑩 0808013鄭芳宜 0808012游湘翎 0808014謝品樂

(2) 單打賽

共14人 取8名

01. 0808027林昱穎(太保市) 02. 0808005呂蘊芮(大林鎮) 03. 0808012游湘翎(民雄鄉)
04. 0808004林柔馨(大林鎮) 05. 0808019陳柔潔(朴子市) 06. 0808023陳佳蓁(新港鄉)
07. 0808028張羿瑩(太保市) 08. 0808022林逸庭(新港鄉) 09. 0808013鄭芳宜(民雄鄉)
10. 0808006許沛涵(中埔鄉) 11. 0808007呂欣興(中埔鄉) 12. 0808029吳沛沂(太保市)
13. 0808020江沛玲(新港鄉) 14. 0808011江嘉瑩(民雄鄉)

(3) 雙打賽

共6組 取4名

01. 0808001潘品羽0808003王怡晴(大林鎮) 02. 0808021林欣潔0808026詹苡辰(新港鄉)
03. 0808030林詩婷0808031張紋綾(太保市) 04. 0808017陳妍希0808018黃湘妤(朴子市)
05. 0808008張琇溱0808009呂吟薰(中埔鄉) 06. 0808024莊采熹0808025林品萱(新港鄉)

桌球社會男子組團體賽預賽 第A組

4/16 11:20開始比

大同國小中正堂

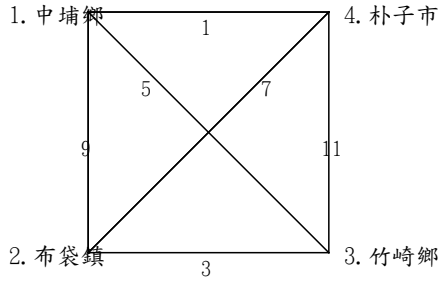

預賽 第B組

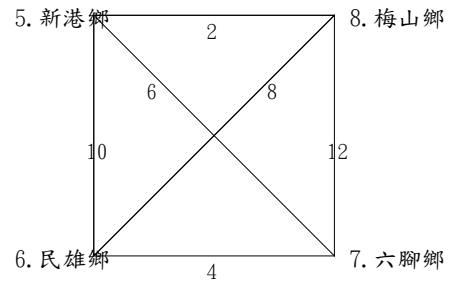

桌球社會男子組團體賽決賽

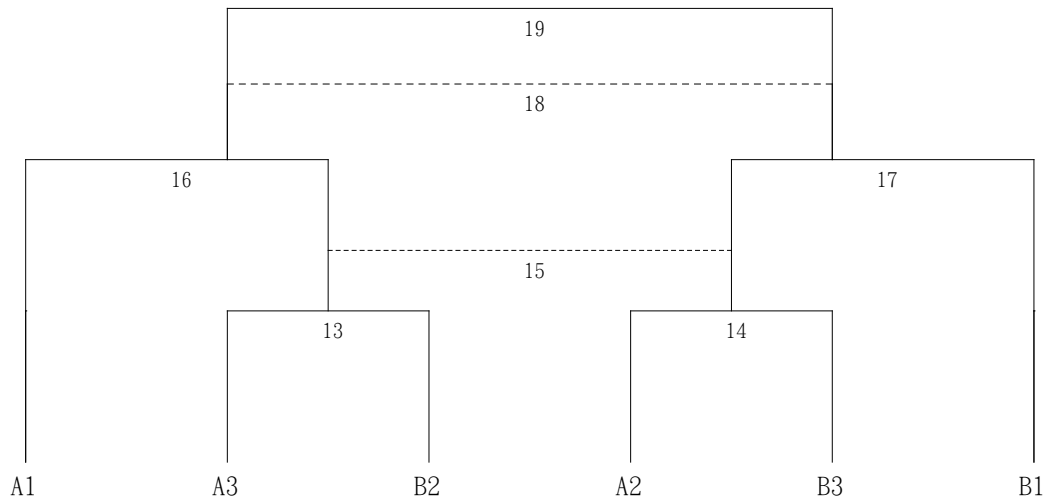

桌球社會男子組單打賽預賽 第A組

4/16 8:20開始比

大同國小中正堂

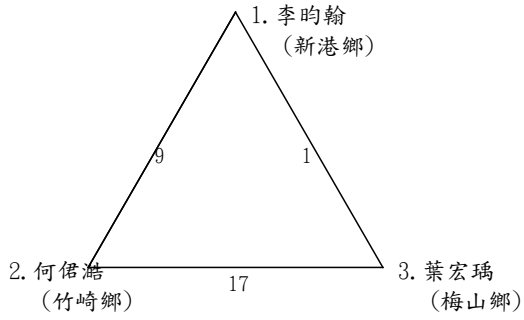

預賽 第B組

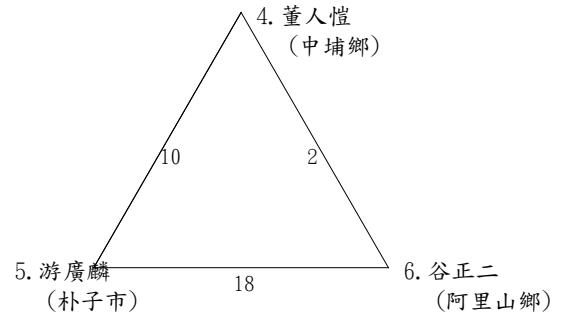

預賽 第C組

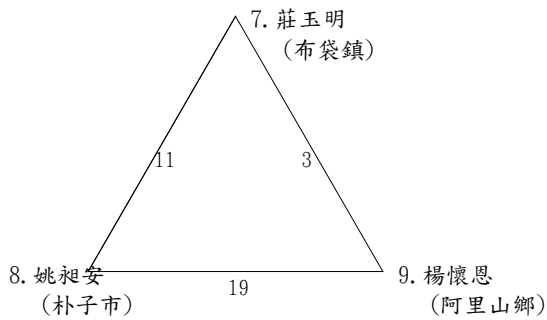

預賽 第D組

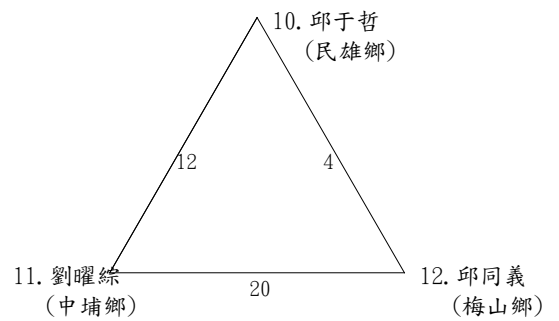

預賽 第E組

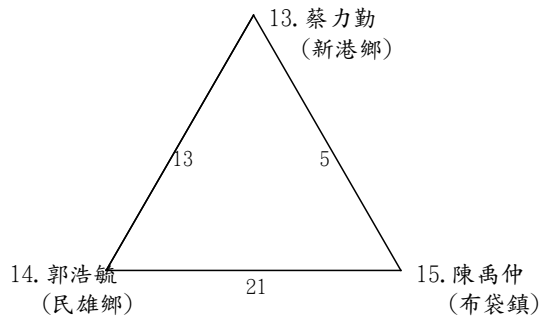

預賽 第F組

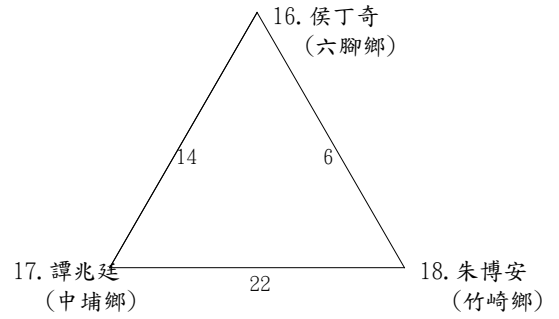

預賽 第G組

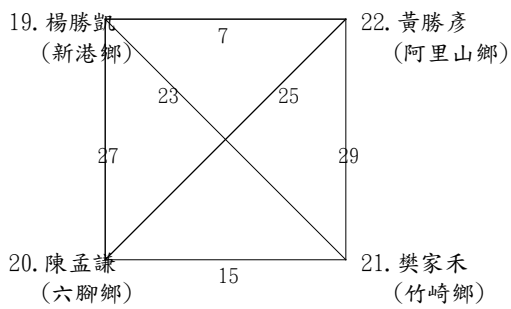

預賽 第H組

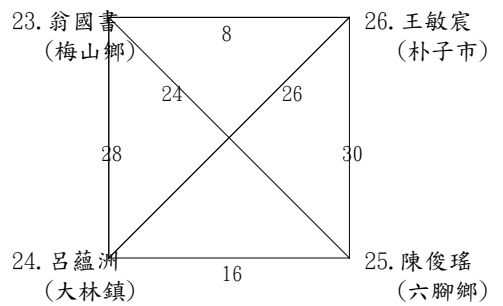

桌球社會男子組單打賽決賽

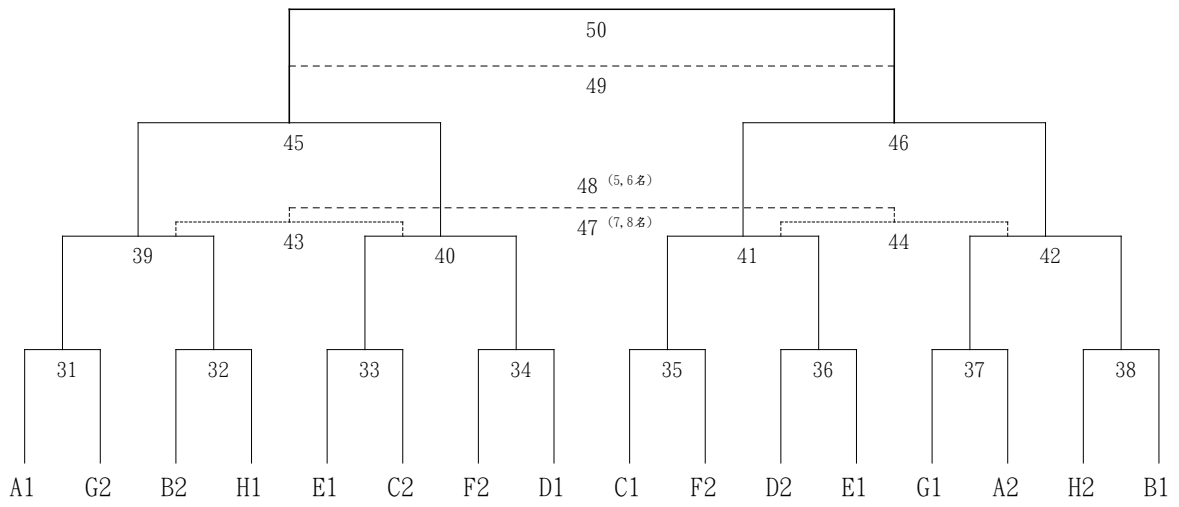

桌球社會男子組雙打賽預賽 第A組

4/15 9:00開始比

大同國小中正堂

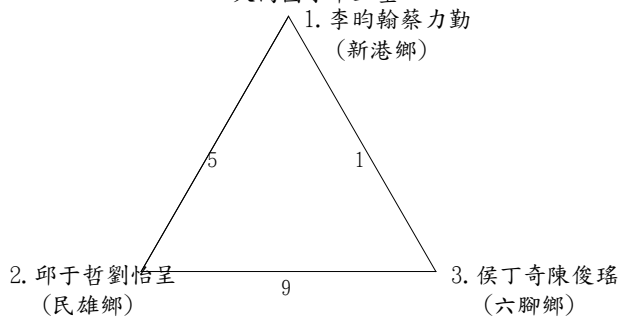

預賽 第B組

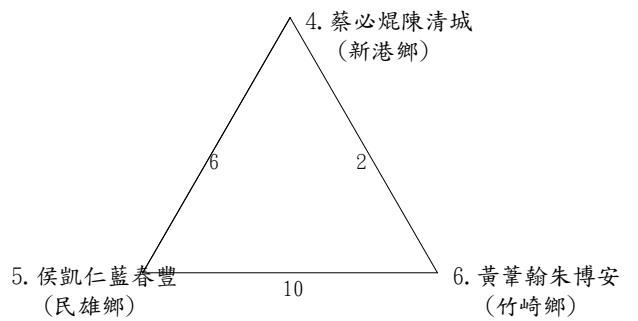

預賽 第C組

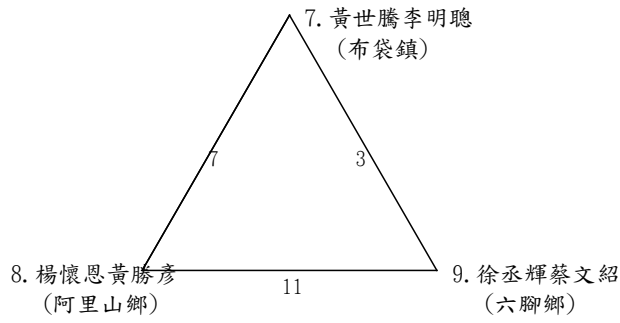

預賽 第D組

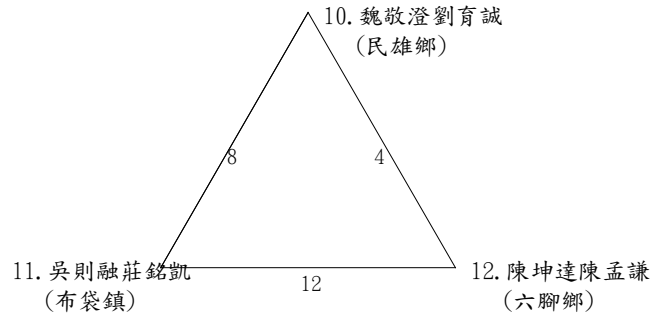

桌球社會男子組雙打賽決賽

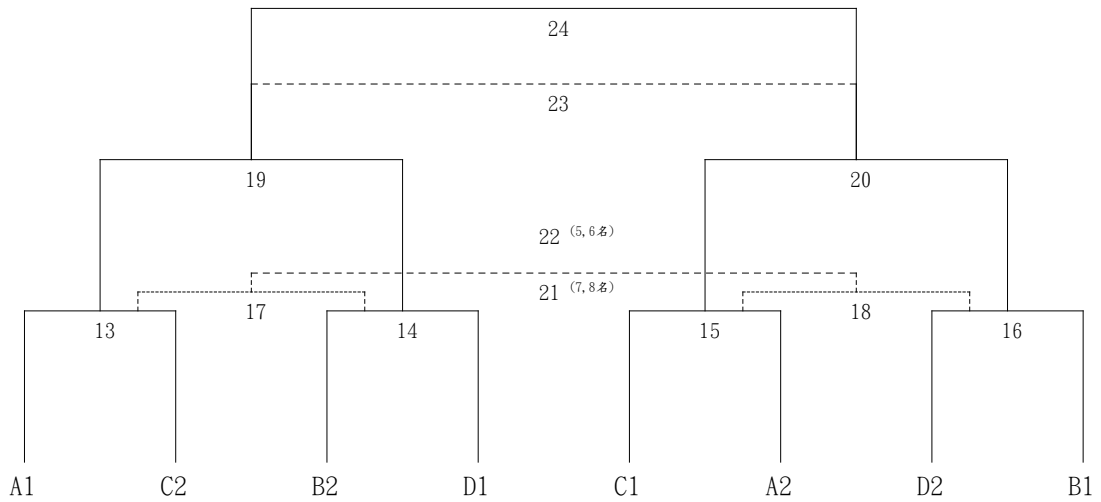

桌球社會男子組混合雙打預賽 第A組

4/15 10:20開始比

大同國小中正堂

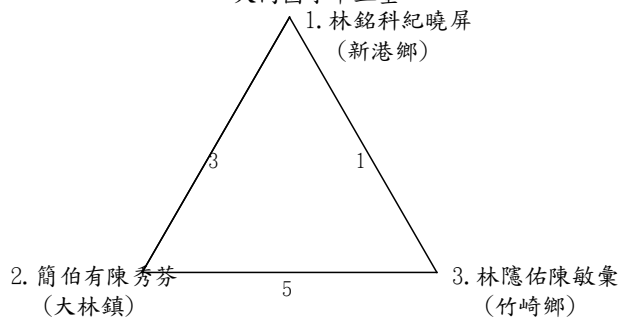

預賽 第B組

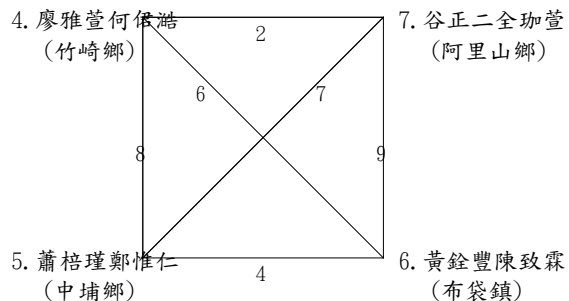

桌球社會男子組混合雙打決賽

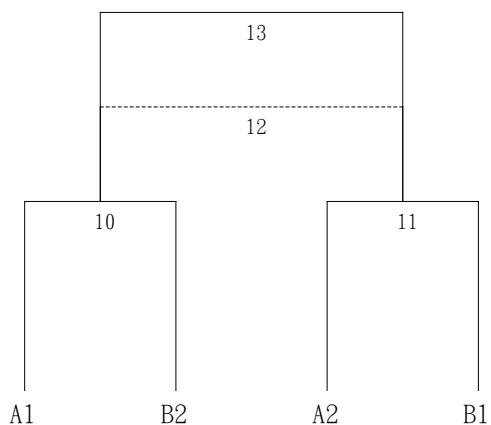

桌球社會女子組團體賽預賽 第A組

4/16 11:20開始比

大同國小中正堂

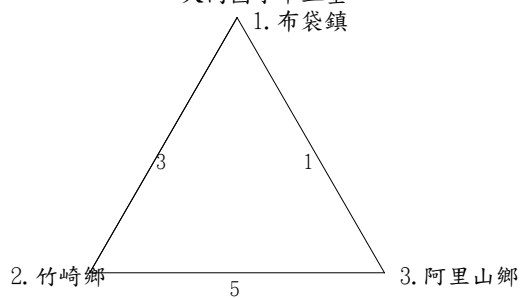

預賽 第B組

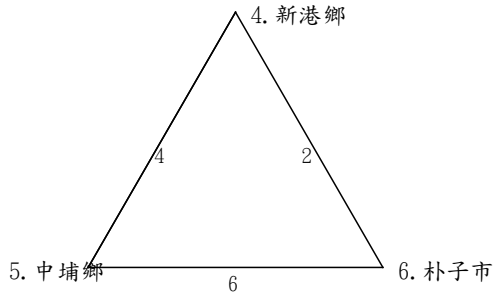

桌球社會女子組團體賽決賽

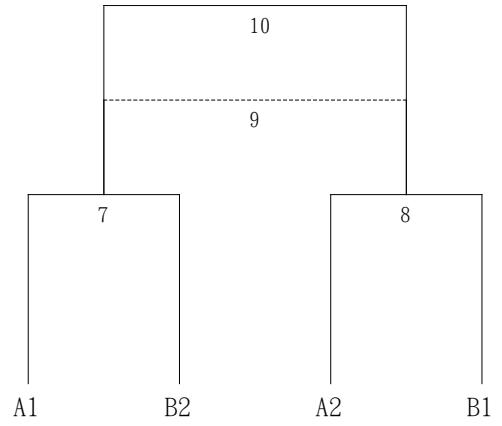

桌球社會女子組單打賽預賽 第A組

4/16 9:00開始比

大同國小中正堂

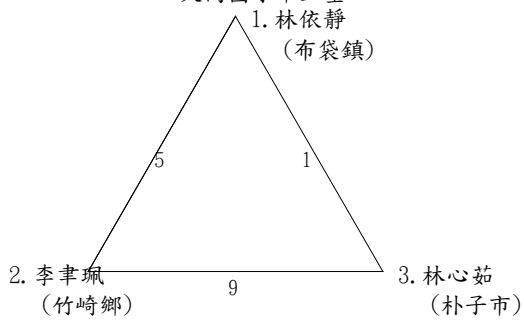

預賽 第B組

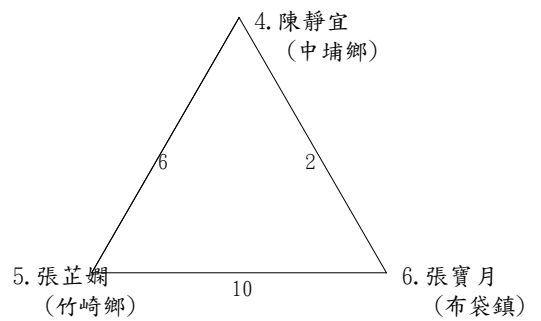

預賽 第C組

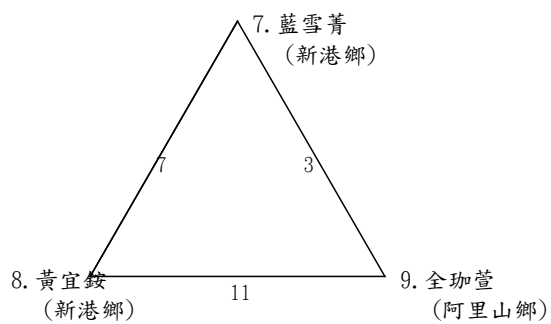

預賽 第D組

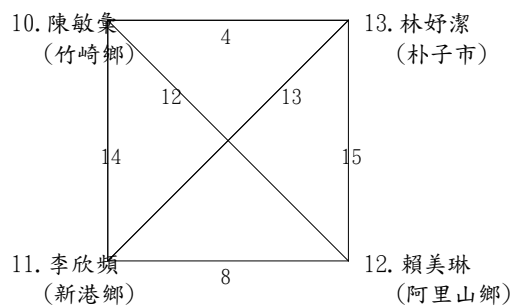

桌球社會女子組單打賽決賽

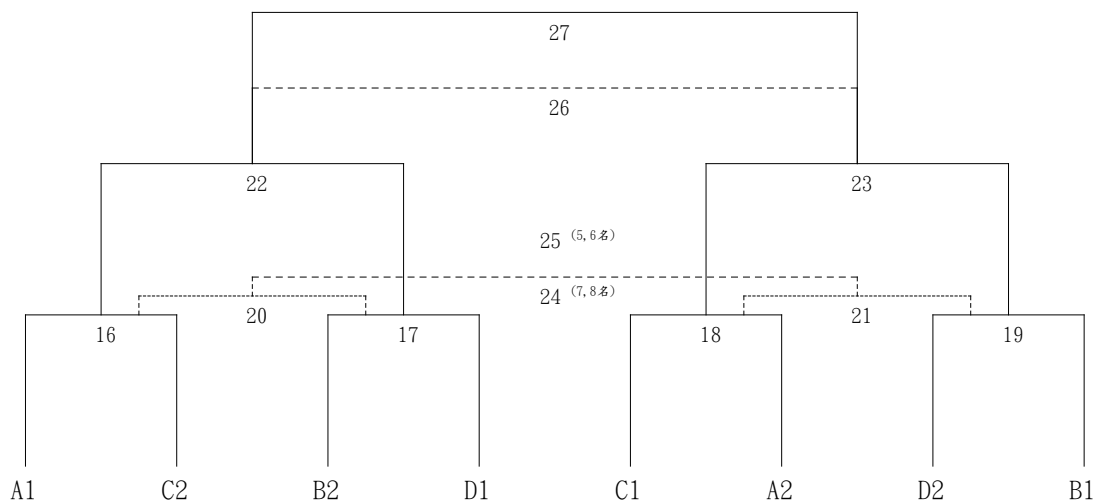

桌球社會女子組雙打賽預賽 第A組

4/15 10:20開始比

大同國小中正堂

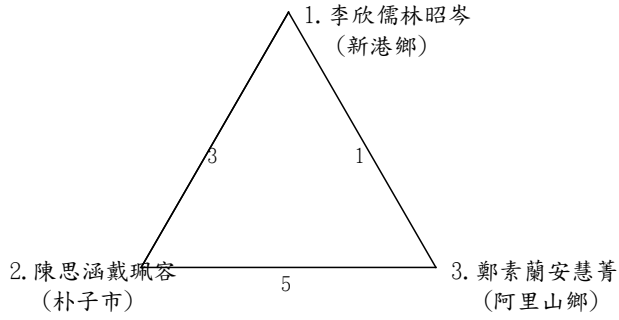

預賽 第B組

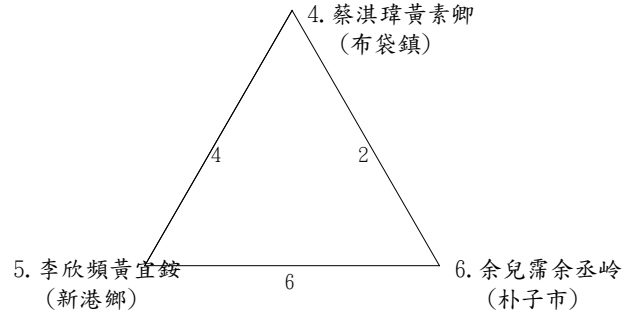

桌球社會女子組雙打賽決賽

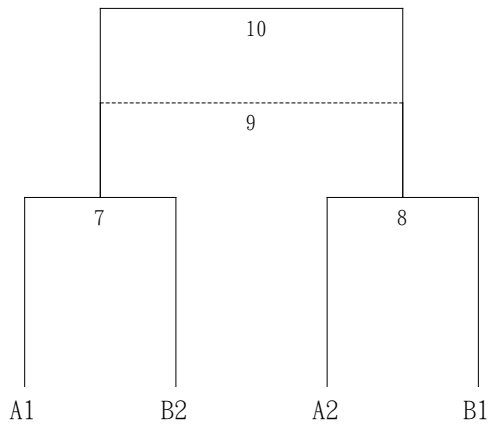

桌球國中男生組團體賽(3隊) 循環賽

4/13 8:40開始比

大同國小中正堂

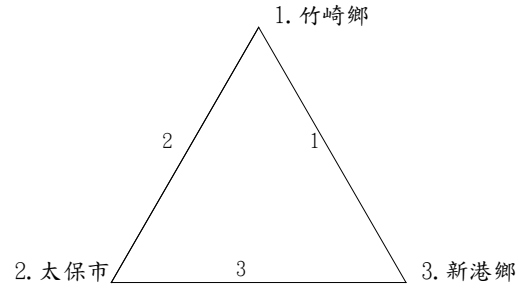

桌球國中男生組單打賽預賽 第A組

4/14 8:30開始比

大同國小中正堂

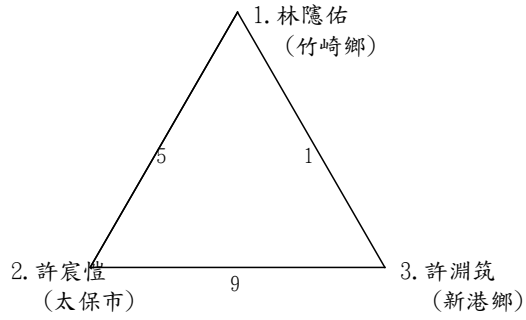

預賽 第B組

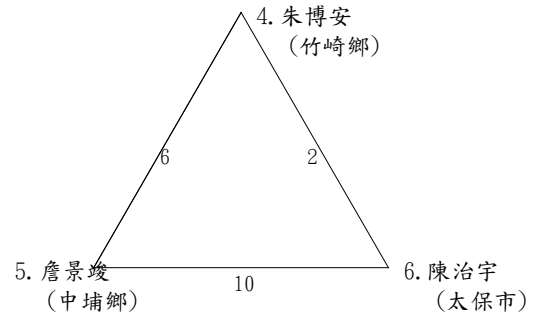

預賽 第C組

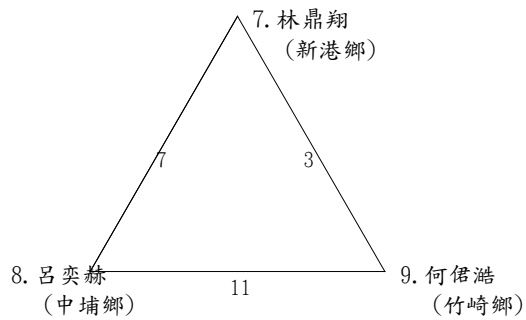

預賽 第D組

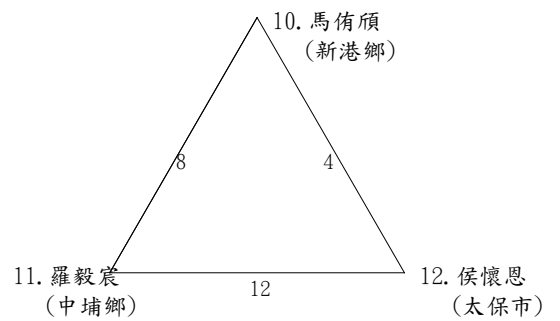

桌球國中男生組單打賽決賽

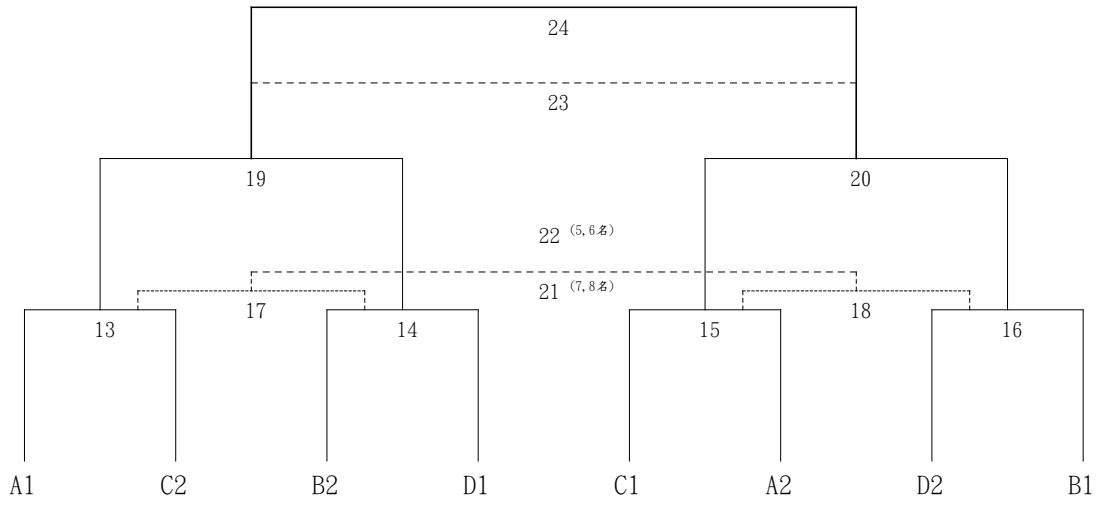

桌球國中男生組雙打賽預賽 第A組

4/13 13:00開始比

大同國小中正堂

1. 高亨通 樊家禾
(竹崎鄉)

2. 陳昱銘 郭韋呈
(太保市)

3. 蔡汶成 黃首叡
(新港鄉)

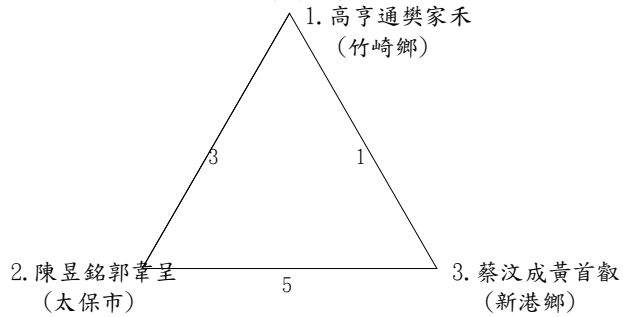

預賽 第B組

4. 何偌葦 丁啟祐
(竹崎鄉)

5. 呂亞勳 呂承宗
(太保市)

6. 侯澤傑 蔡秉佑
(太保市)

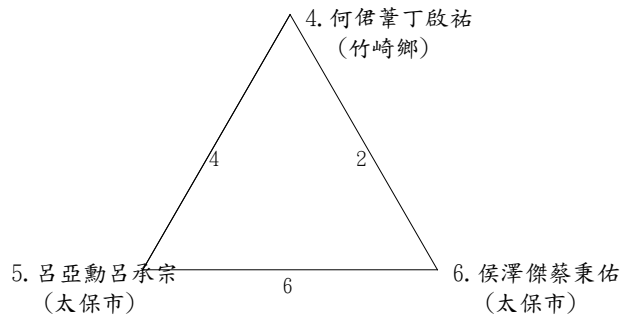

桌球國中男生組雙打賽決賽

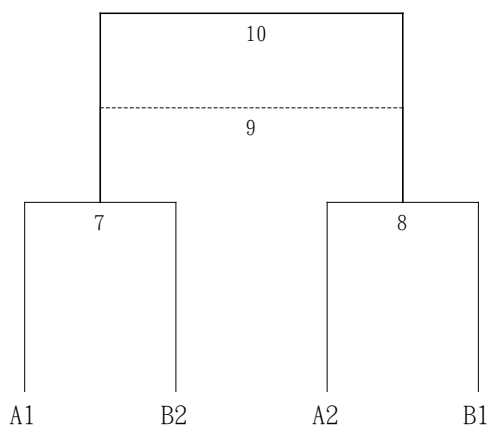

桌球國中女生組團體賽(3隊)循環賽

4/13 8:40開始比

大同國小中正堂

1. 中埔鄉

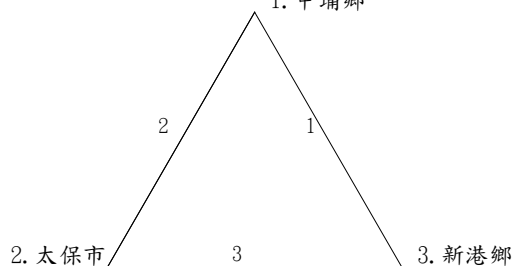

桌球國中女生組單打賽預賽 第A組

4/14 9:50開始比

大同國小中正堂

1. 黃珮璇

(布袋鎮)

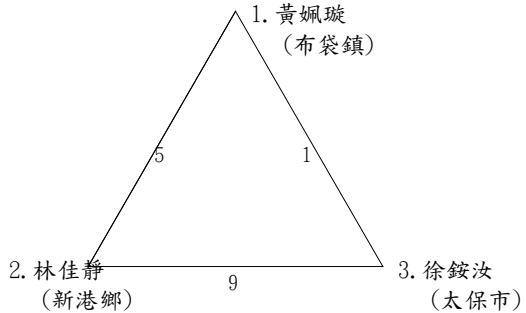

預賽 第B組

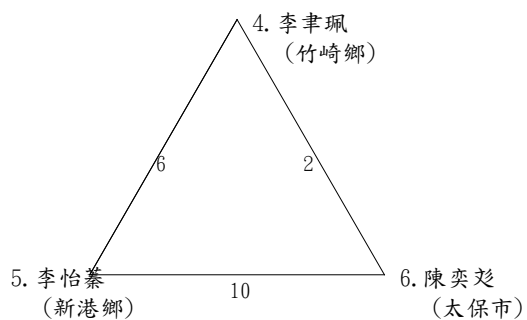

預賽 第C組

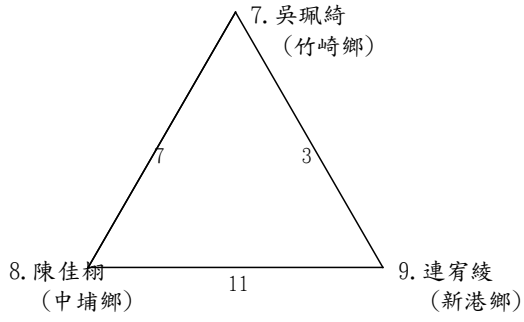

預賽 第D組

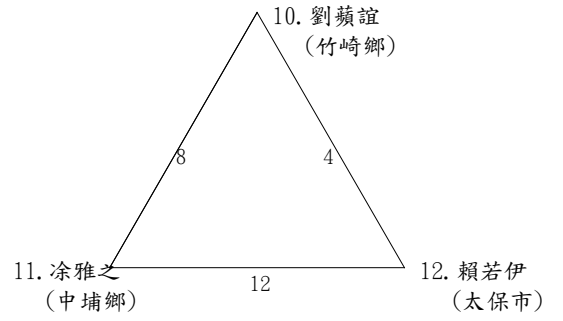

桌球國中女生組單打賽決賽

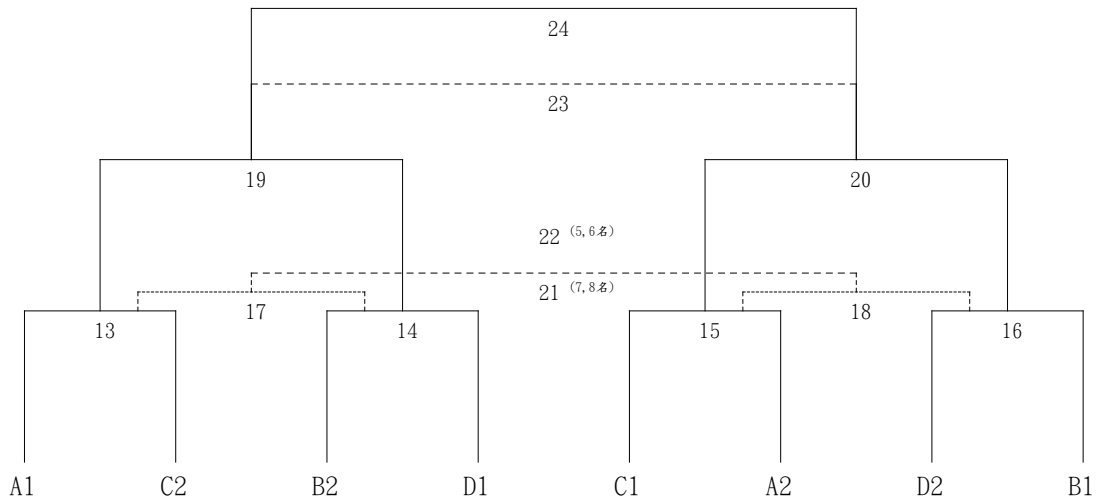

桌球國中女生組雙打賽(2組) 單淘汰

4/13 13:00開始比
大同國小中正堂

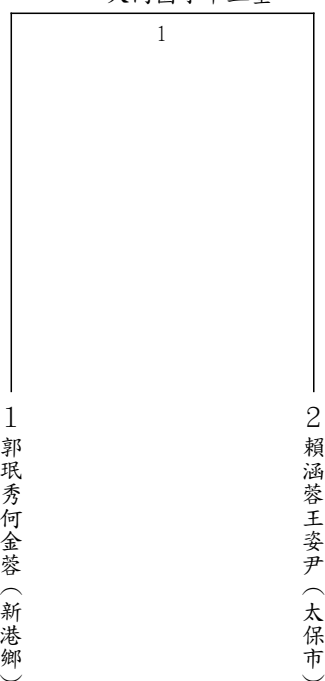

桌球國小高年級男生組團體賽預賽 第A組

4/14 8:30開始比
大同國小中正堂

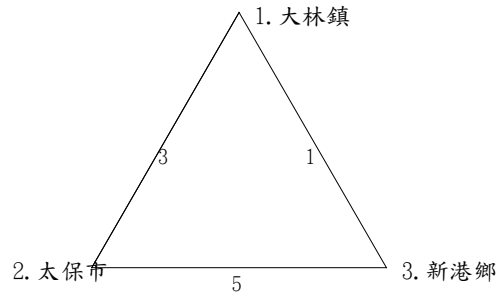

預賽 第B組

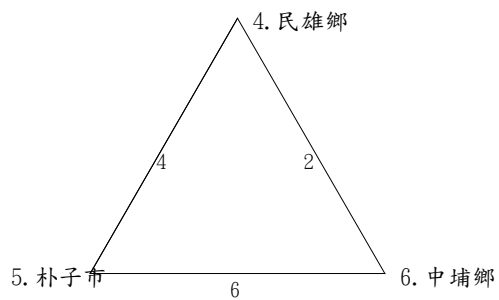

桌球國小高年級男生組團體賽決賽

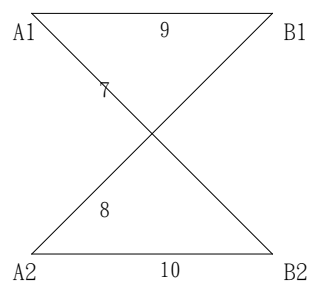

桌球國小高年級男生組單打賽預賽 第A組

4/13 8:40開始比

大同國小中正堂

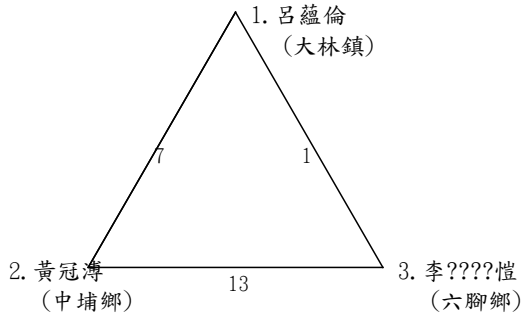

預賽 第B組

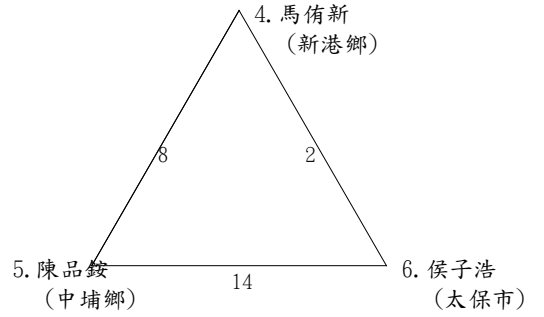

預賽 第C組

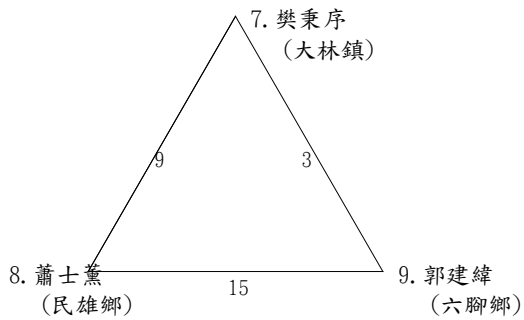

預賽 第D組

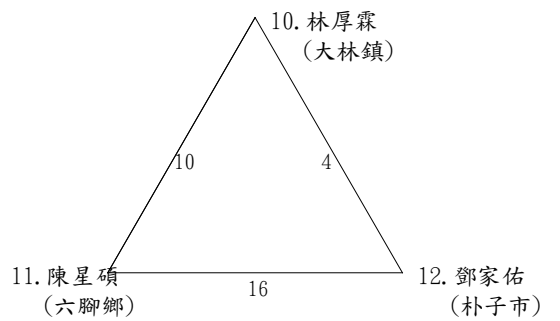

預賽 第E組

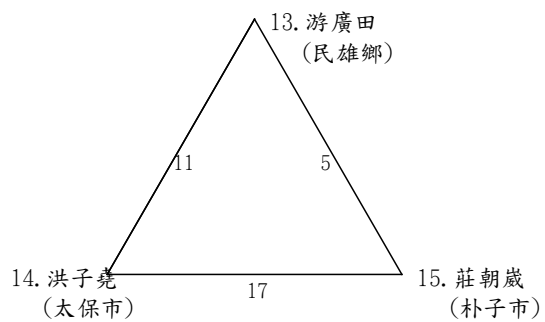

預賽 第F組

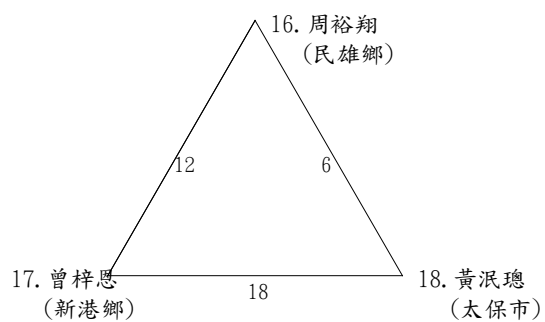

桌球國小高年級男生組單打賽決賽

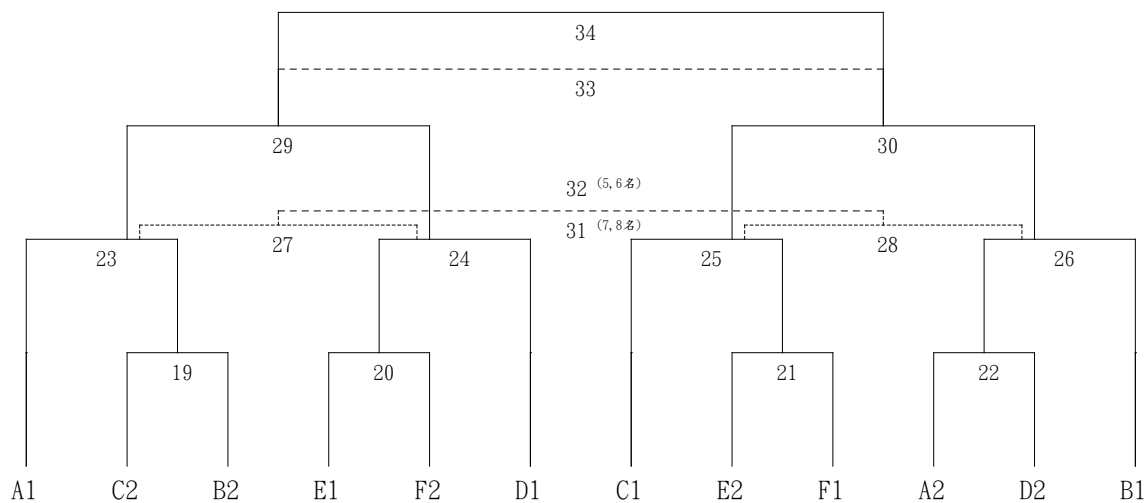

桌球國小高年級男生組雙打賽預賽 第A組

4/13 11:20開始比
大同國小中正堂

預賽 第B組

1. 張庭碩許書愷 (大林鎮) ————— 1 ————— 2. 黃獻崑王崑荏 (朴子市)

3. 游凱鈞吳柏豪 (大林鎮) ————— 2 ————— 4. 蘇耿國蘇耿彬 (朴子市)

預賽 第C組

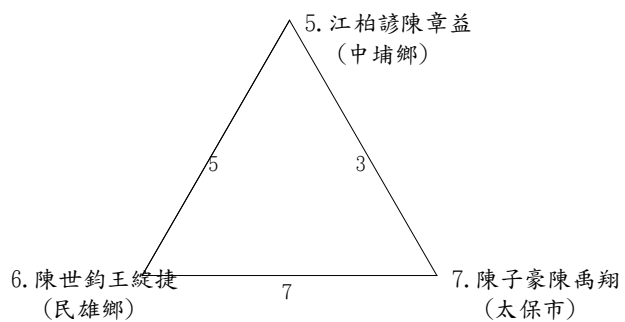

預賽 第D組

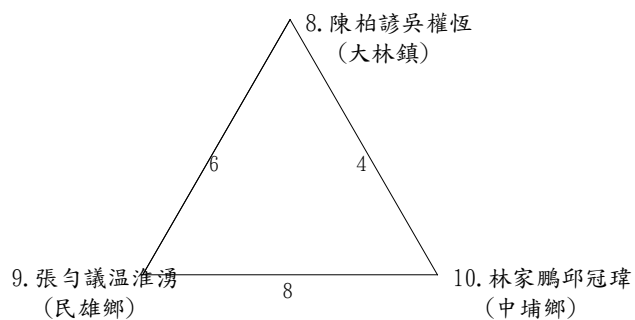

桌球國小高年級男生組雙打賽決賽

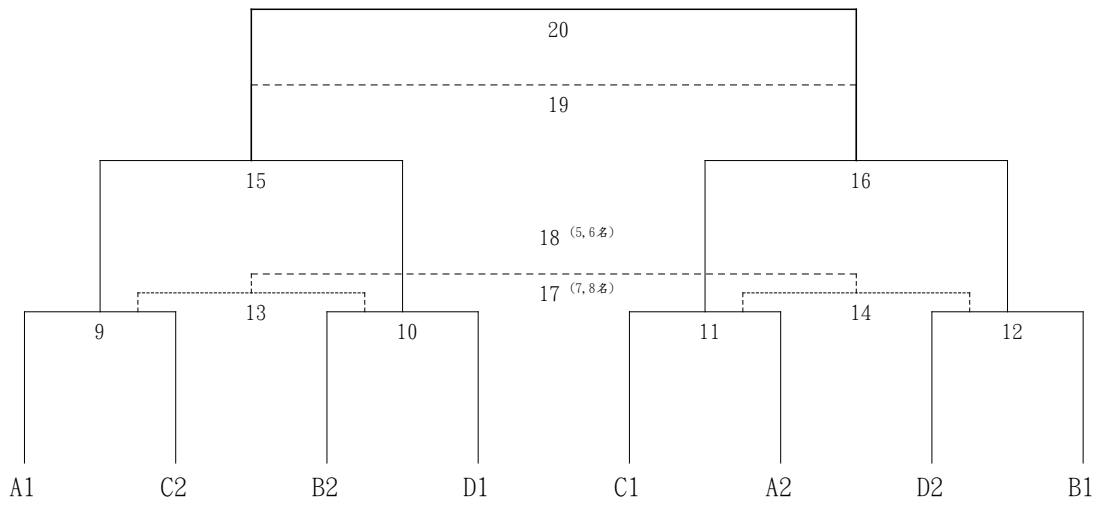

桌球國小高年級男生組混合雙打預賽 第A組

4/13 14:10開始比

大同國小中正堂

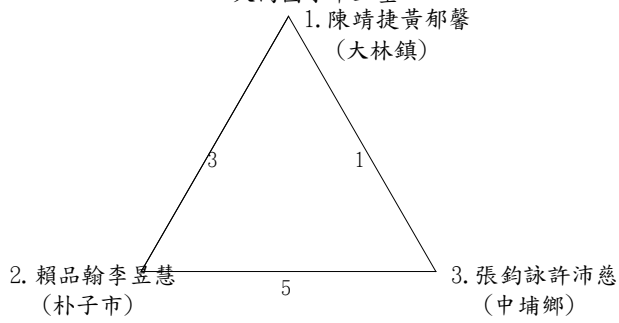

預賽 第B組

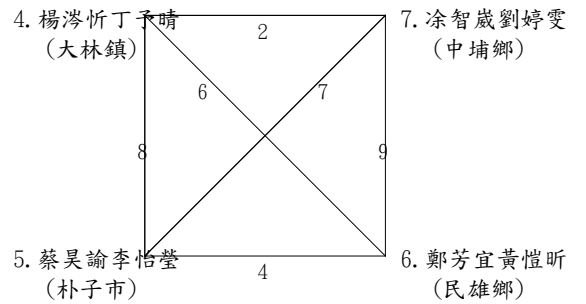

桌球國小高年級男生組混合雙打決賽

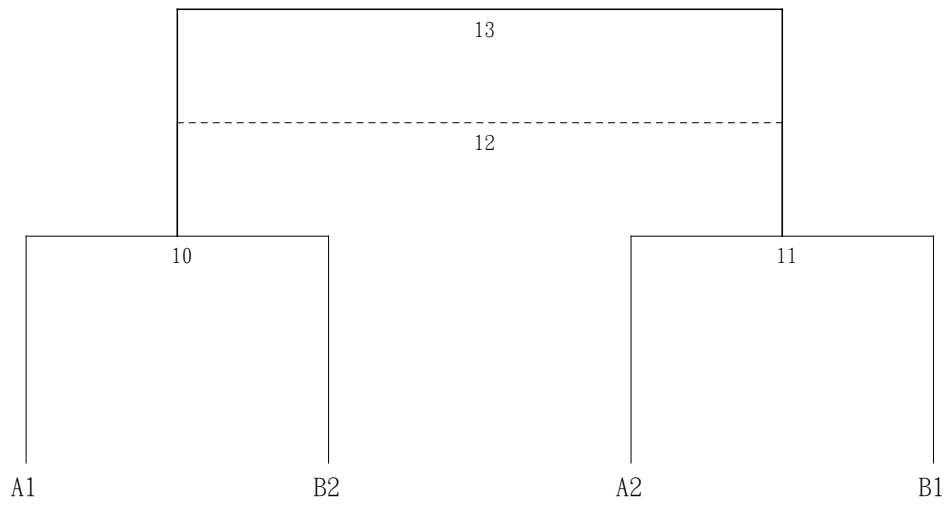

桌球國小高年級女生組團體賽(4隊) 循環賽

4/14 8:30開始比
大同國小中正堂

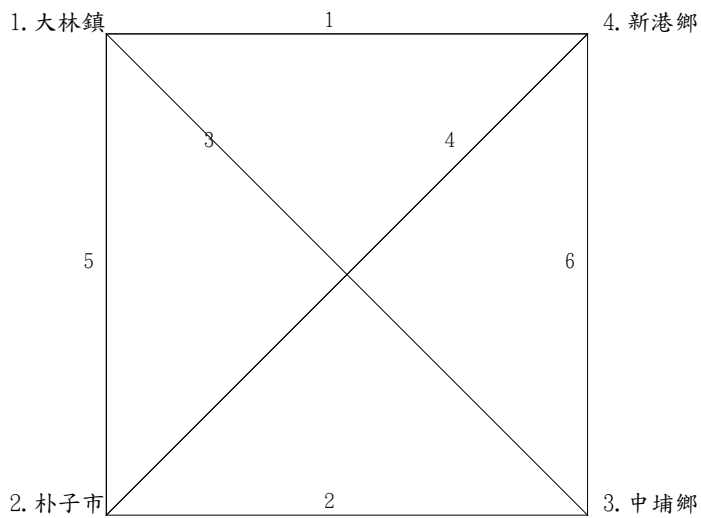

桌球國小高年級女生組單打賽預賽 第A組
4/13 14:10開始比
大同國小中正堂

預賽 第B組

1. 林汶臻 (新港鄉) ————— 1 ————— 2. 李霽璇 (民雄鄉)

3. 廖好宣 (朴子市) ————— 2 ————— 4. 黃羿晴 (民雄鄉)

預賽 第C組

預賽 第D組

5. 陳妍慈 (朴子市) ————— 3 ————— 6. 郭亭妤 (新港鄉)

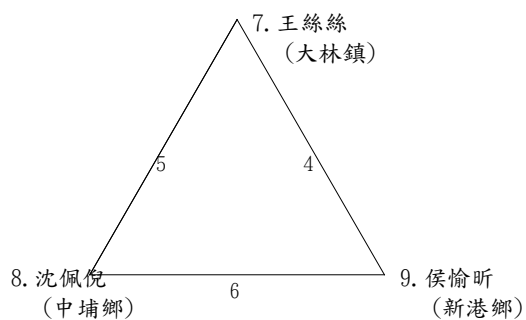

桌球國小高年級女生組單打賽決賽

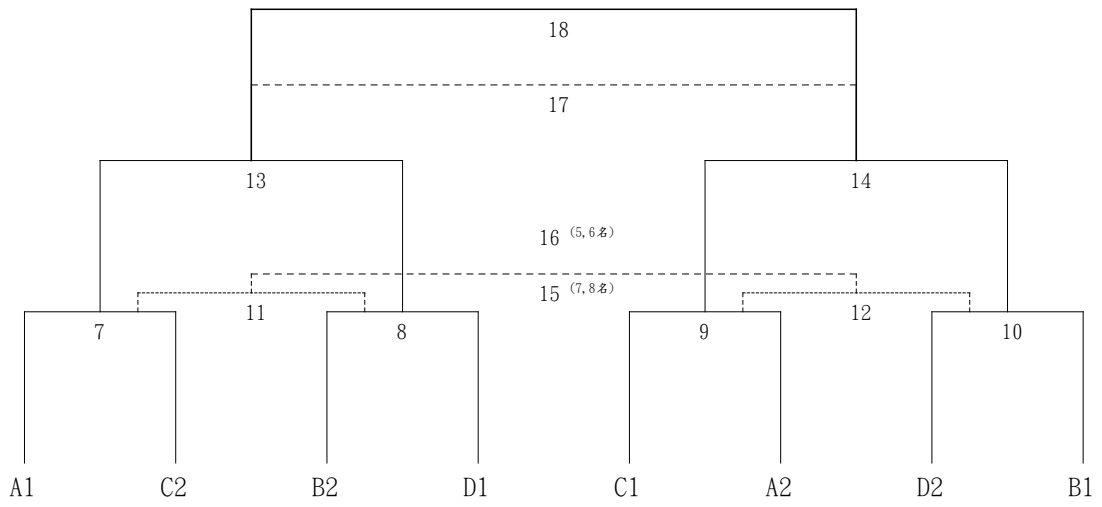

桌球國小中年級男生組團體賽(3隊) 循環賽

4/15 9:00開始比

大同國小中正堂

1. 大林鎮

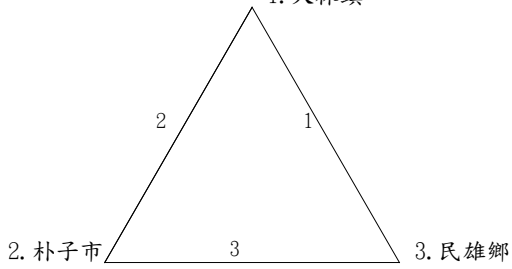

桌球國小高年級女生組雙打賽(2組) 單淘汰

4/13 10:00開始比

大同國小中正堂

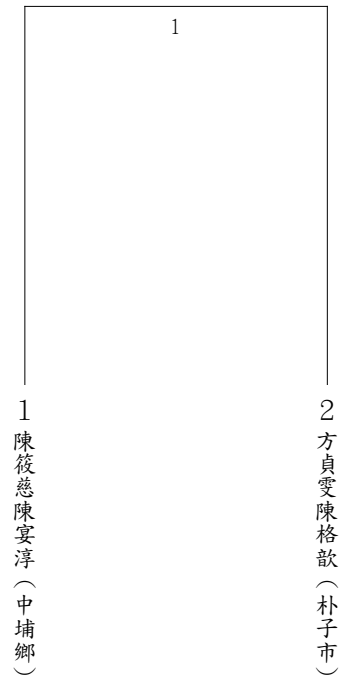

桌球國小中年級男生組單打賽預賽 第A組
 4/15 13:20開始比
 大同國小中正堂

預賽 第B組

1. 劉予瑞 (大林鎮) ————— 1 ————— 2. 吳昇儒 (新港鄉)

3. 林子期 (民雄鄉) ————— 2 ————— 4. 孫虞亮 (大林鎮)

預賽 第C組

預賽 第D組

5. 郭濬哲 (新港鄉) ————— 3 ————— 6. 周裕宸 (民雄鄉)

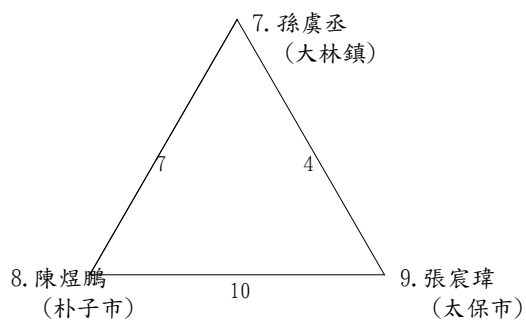

預賽 第E組

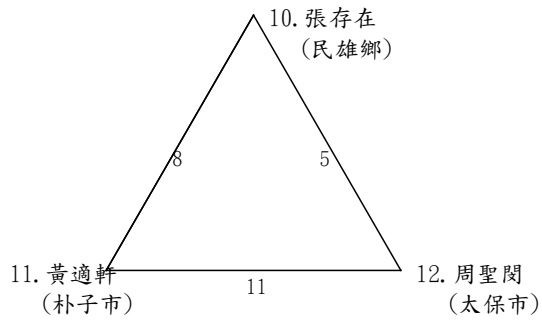

預賽 第F組

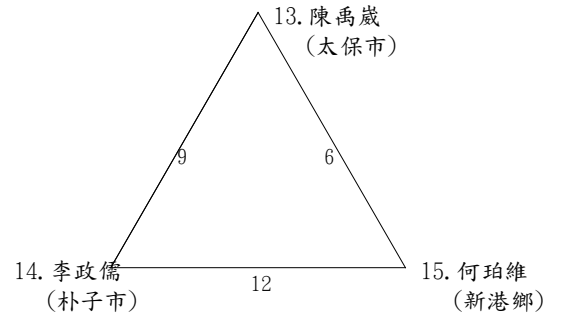

桌球國小中年級男生組單打賽決賽

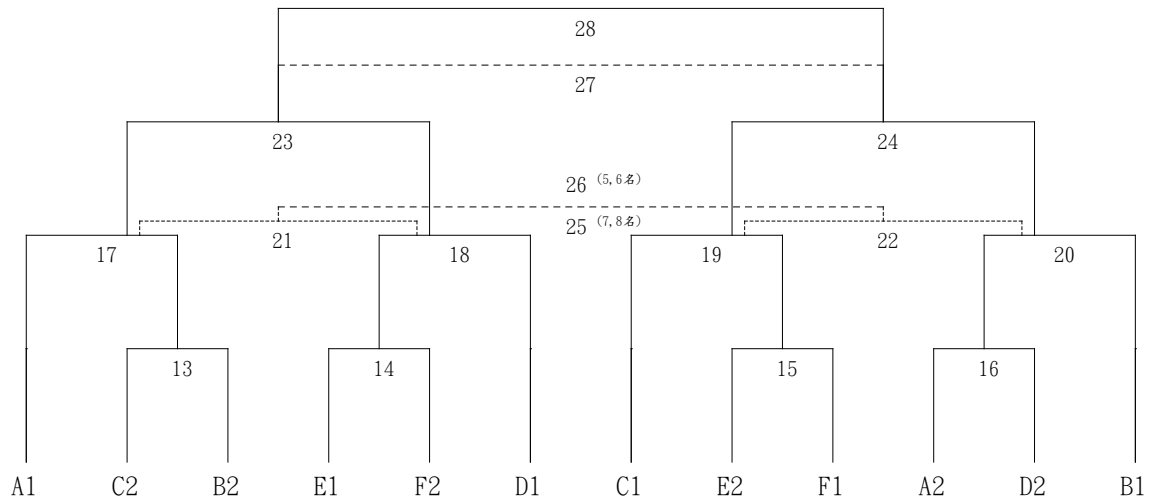

桌球國小中年級男生組雙打賽預賽 第A組

4/14 13:30開始比
大同國小中正堂

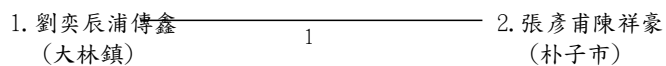

預賽 第B組

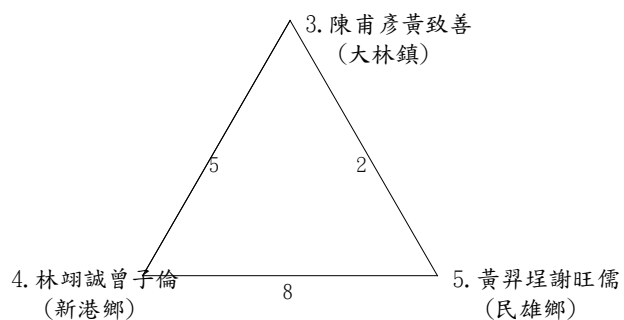

預賽 第C組

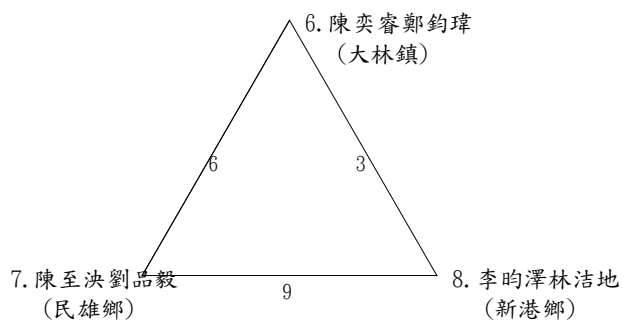

預賽 第D組

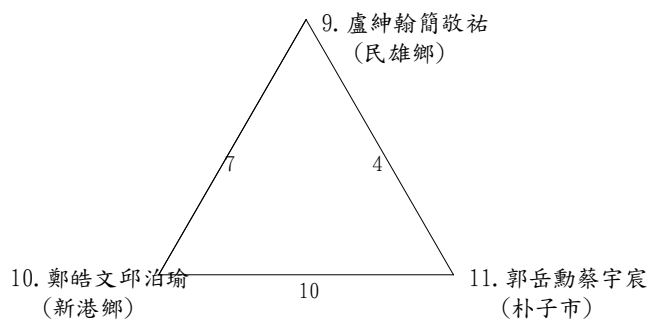

桌球國小中年級男生組雙打賽決賽

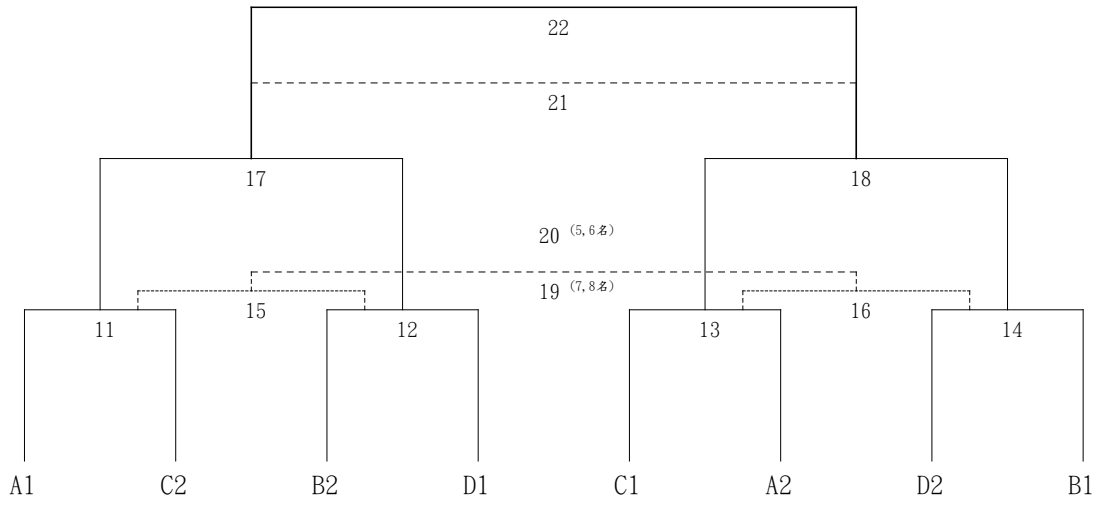

桌球國小中年級男生組混合雙打預賽 第A組

4/14 13:30開始比

大同國小中正堂

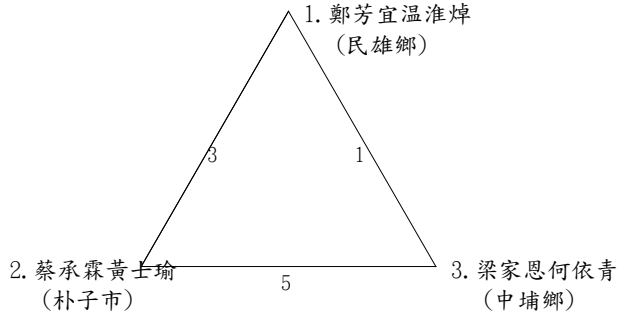

預賽 第B組

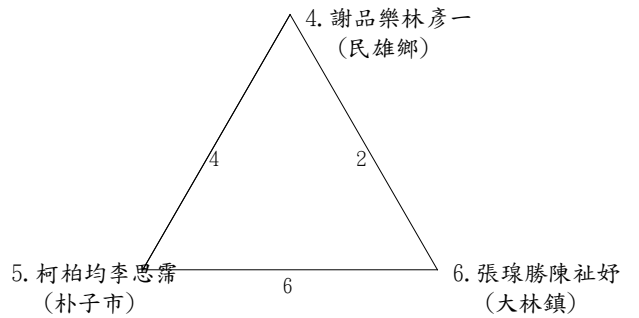

桌球國小中年級男生組混合雙打決賽

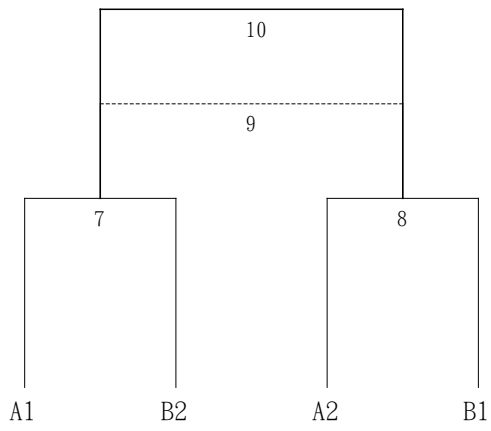

桌球國小中年級女生組團體賽預賽 第A組

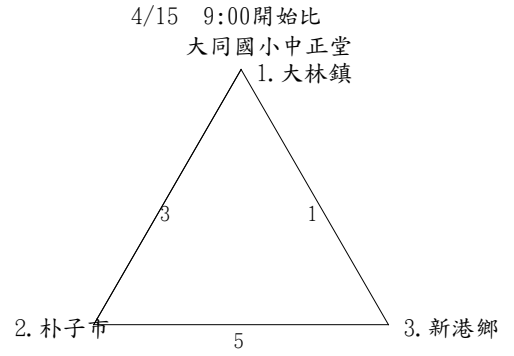

預賽 第B組

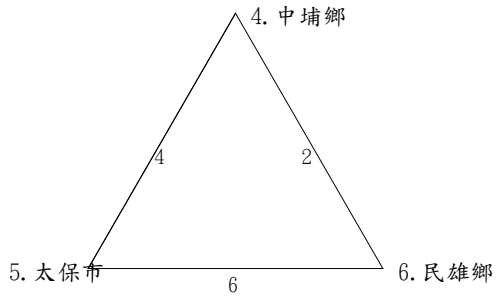

桌球國小中年級女生組團體賽決賽

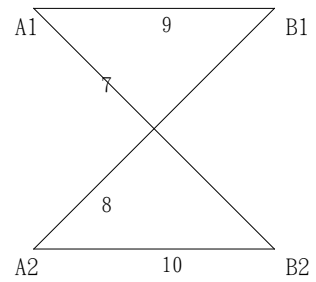

桌球國小中年級女生組單打賽預賽 第A組

4/15 13:20開始比

大同國小中正堂

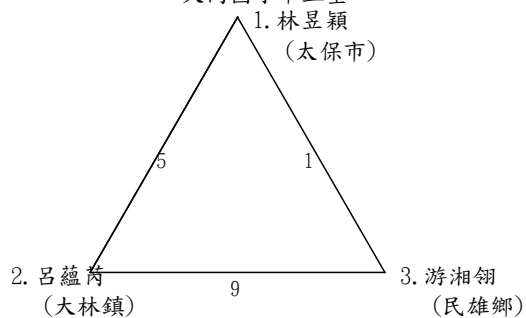

預賽 第B組

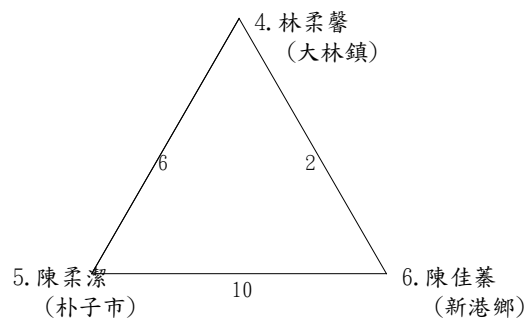

預賽 第C組

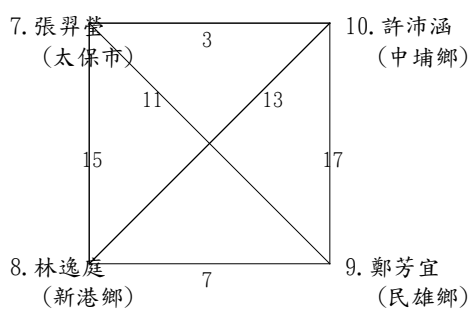

預賽 第D組

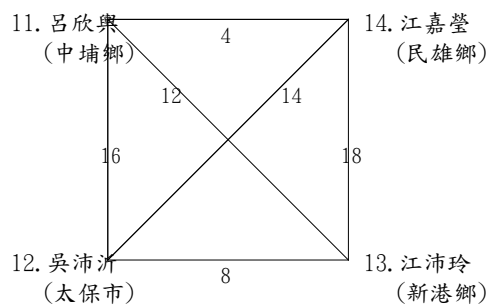

桌球國小中年級女生組單打賽決賽

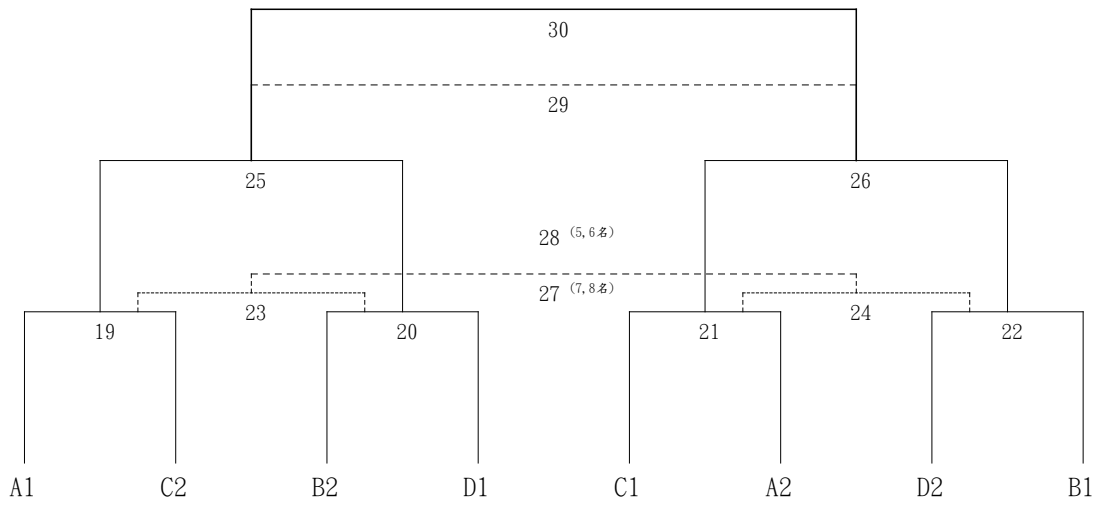

桌球國小中年級女生組雙打賽預賽 第A組

4/14 13:30開始比

大同國小中正堂

1. 潘品羽王怡晴
(大林鎮)

2. 林欣潔詹政辰
(新港鄉)

3. 林詩婷張紋綾
(太保市)

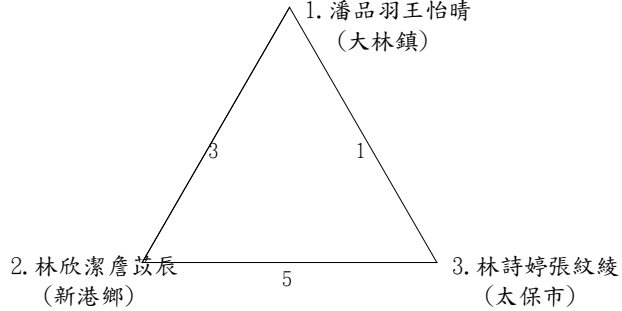

預賽 第B組

4. 陳妍希黃湘好
(朴子市)

5. 張琇濤呂吟薰
(中埔鄉)

6. 莊采蕙林品萱
(新港鄉)

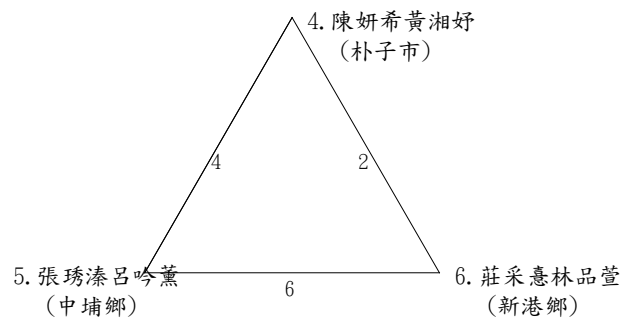

桌球國小中年級女生組雙打賽決賽

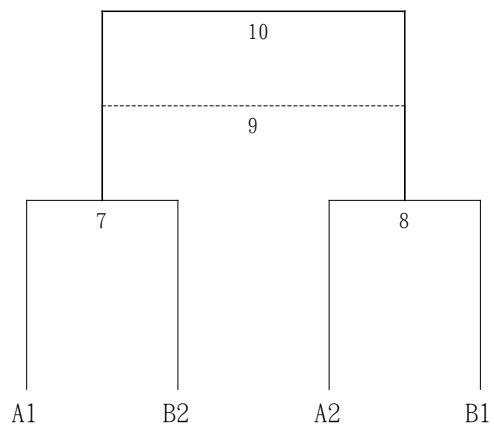

羽球隊職員名單

社會男子組

(1) 大林鎮

教練：張韻茹 管理：馮于庭 隊長：0901001曹宏裕

隊員：0901002林立仁 0901003蔡博宇 0901004林立于 0901005蔡宜宸 0901006江景弘
0901007黃翊碩

(2) 中埔鄉

領隊：陳柏麟 教練：黃東富 張韻茹 管理：林秀延 隊長：0901008盧柏松

隊員：0901009王威舜 0901010陳建志 0901011何晉豪 0901012何政憲 0901013吳東憲
0901014林奕華 0901015袁資翔 0901016黃俞荏

(3) 竹崎鄉

領隊：陳威良 教練：林宏哲 楊智充 管理：陳正原 隊長：0901017林宏哲

隊員：0901018洪鯤鵬 0901019劉家宏 0901020游明智 0901021簡致偉 0901022吳正群
0901023陳弘恩 0901024洪鯤鼎 0901025韋明宏 0901026洪健智 0901027林永成
0901028林宏璟

(4) 民雄鄉

領隊：何嘉恒 教練：劉有修 李榮仁 管理：張廷仰 隊長：0901029蔡明昇

隊員：0901030李榮仁 0901031李銘雄 0901035劉有修 0901036張廷仰 0901032尤建順
0901033蔡孟學 0901034黃奕仁

(5) 新港鄉

領隊：張淑芳 教練：陳志育 隊長：0901037郭峯佑

隊員：0901038洪揚凱 0901039林大順 0901040邱奕璋 0901041洪郁翔 0901042洪奇正
0901043郭郁恩 0901044李勗銘 0901045簡富紘

社會女子組

(1) 大林鎮

教練：張韻茹 管理：馮于庭 隊長：0902001馮于庭

隊員：0902002謝芳亭 0902003朱芸瑩 0902004李雅暄

(2) 竹崎鄉

領隊：邱怡超 教練：林宏哲 廖健智 管理：吳添財 隊長：0902005楊子賢

隊員：0902006李柔盈 0902007江珮臻 0902008李依盈 0902009劉心琳 0902010張啟僑
0902011劉庭妤 0902012蔡昶庭 0902013謝佳蕙 0902014邱欣晨 0902015蕭祈玟

國中男生組

(1) 大林鎮

領隊：簡淑玲 教練：張韻茹 管理：魏慶儀 隊長：0903001邱健傑

隊員：0903002顏呈 0903003蘇翊安 0903004蘇庭緯 0903005張祐璋 0903006謝皇廷
0903007林聖憲

(2) 竹崎鄉

教練：林宗翰 蔡虹宇 管理：馮于庭

隊員：0903008呂高毅 0903009朱竑澤 0903010何晉傑 0903011林子倫 0903012黃宥鈞
0903013洪健智 0903021蕭亨彥 0903014游閔霖 0903015江秉鈞 0903016徐立洋
0903017顏芳梧 0903018林少蕙 0903019張志韋 0903020葉柏佑 0903022林智政

(3) 新港鄉

領隊：林婉鈴 教練：許盈于 莊韻芝 管理：陳佑昌 隊長：0903023蔡育銓

隊員：0903024王柏權 0903025許捷凱 0903026洪皓宸 0903027馬子賀 0903028曾昱銘
0903029李東宥 0903030陳琮諺 0903031李健佑

(4) 太保市

隊員：0903032侯其謙 0903033吳孟致

國中女生組

(1) 大林鎮

領隊：簡淑玲 教練：張韻茹 管理：魏慶儀 隊長：0904001張芸菁

隊員：0904002劉思涵 0904003簡瑜瑩 0904004簡宜秦 0904005戴欣怡

(2) 竹崎鄉

教練：林宗翰 蔡虹宇 管理：馮于庭

隊員：0904006曾于真 0904007蕭祈玟 0904008蕭逸寧

(3) 新港鄉

領隊：林婉鈴 教練：許盈于 李盈慧 管理：陳佑昌 隊長：0904009林湘荳

隊員：0904010黃千思 0904011林子渝 0904012蔡瑞倣

國小男生組

(1) 大林鎮

領隊：謝金能 教練：楊琇惠 莊正得 管理：周慧美 隊長：0905001吳宸皓

隊員：0905002廖浩廷 0905003盧奕勳 0905004范哲豪 0905005陳芄叡 0905006陳彥宇
0905007吳和澄 0905008簡靖洋 0905009傅柏棣

(2) 中埔鄉

領隊：陳振興 教練：曾輝銘 翁世超 管理：顏維春 隊長：0905010陳柏君
隊員：0905011蔡丞昀 0905012翁晨祐 0905013林秀璋 0905014呂居祐 0905015湯凱麟
0905016沈喆堯 0905017王君彥

(3) 竹崎鄉

領隊：鍾佳穎 教練：林家安 林宏哲 管理：鄭景哲 隊長：0905018廖仕凱
隊員：0905019黃宥盛 0905020陳永育 0905021陳居楷 0905022劉冠群 0905023柳燻吏
0905024劉冠辰 0905025覃寧御 0905026何佰恩 0905027陳柏宇 0905028劉議澤
0905029洪健文

(4) 朴子市

領隊：陳志峰 教練：謝玉芬 管理：康欣怡
隊員：0905030戴茗豪

(5) 新港鄉

領隊：顏金郎 教練：張惠琪 施喬騰 管理：黃天壽 隊長：0905031許家程
隊員：0905032何柳嶧 0905033蘇珉漢 0905034何勝勳 0905035郭柏祐 0905036楊豪法
0905037黃塏灃 0905038洪崧洧 0905039李兆唯

(6) 太保市

領隊：莊政道 教練：林郁鳴 蔡宜政 管理：黃瑛璜 隊長：0905043陳宥銓
隊員：0905040李宇晏 0905041許宸銘 0905042陳建鈞 0905044林宥鉉

國小女生組

(1) 大林鎮

領隊：謝金能 教練：蔡淑娟 莊正得 管理：王怡傑 隊長：0906001溫晴筑
隊員：0906002林沛蓁

(2) 中埔鄉

領隊：陳振興 教練：曾輝銘 曾宇君 管理：顏維春 隊長：0906003翁可靠
隊員：0906004馮好瑄 0906005李立玥 0906006羅彩真 0906007李立襄 0906008湯雅筑
0906009李昀芊 0906010廖孜諦

(3) 竹崎鄉

領隊：陳威良 教練：林家安 林宏哲 管理：劉德劭 隊長：0906011蔡芷芳
隊員：0906012蔡芷芸 0906013黃于欣 0906014鍾湘儀 0906015林育旨 0906016林湘筑
0906017許詠淇 0906018許庭瑄 0906019何宜蓁 0906020楊幘惠

(4) 新港鄉

領隊：顏金郎 教練：黃天壽 王維程 管理：張惠琪 隊長：0906021吳蕎穎
隊員：0906022劉亭君 0906023王語涵 0906024林宥余 0906025溫純琳 0906026何昱萱
0906027李沛穎 0906028黃語恩 0906029李佩澄

(5) 太保市

領隊：莊政道 教練：洪雅靜 蔡宜政 管理：林郁鳴 隊長：0906030翁翌友

隊員：0906031吳昱瑩 0906032溫玳蓉 0906033蔡沛紜 0906034蔡奕萱

羽球各項目名單

社會男子組

(1) 團體賽

共5隊 取3名

1. 大林鎮

0901007黃翊碩 0901001曹宏裕 0901004林立于 0901003蔡博宇 0901002林立仁
0901006江景弘 0901005蔡宜宸

2. 新港鄉

0901037郭峯佑 0901041洪郁翔 0901040邱奕璋 0901038洪揚凱 0901042洪奇正
0901044李昺銘 0901039林大順 0901043郭郁恩 0901045簡富紘

3. 竹崎鄉

0901017林宏哲 0901018洪鯤鵬 0901019劉家宏 0901020游明智 0901021簡致偉
0901022吳正群 0901023陳弘恩 0901024洪鯤鼎 0901025韋明宏

4. 中埔鄉

0901009王威舜 0901010陳建志 0901008盧柏松 0901011何晉豪 0901012何政憲
0901015袁資翔 0901013吳東憲 0901014林奕華

5. 民雄鄉

0901029蔡明昇 0901035劉有修 0901033蔡孟學 0901030李榮仁 0901036張廷仰
0901034黃奕仁 0901031李銘雄 0901032尤建順

(2) 單打賽

共11人 取8名

01. 0901007黃翊碩(大林鎮) 02. 0901039林大順(新港鄉) 03. 0901028林宏璟(竹崎鄉)
04. 0901006江景弘(大林鎮) 05. 0901045簡富紘(新港鄉) 06. 0901027林永成(竹崎鄉)
07. 0901001曹宏裕(大林鎮) 08. 0901044李昺銘(新港鄉) 09. 0901026洪健智(竹崎鄉)
10. 0901016黃俞荏(中埔鄉) 11. 0901033蔡孟學(民雄鄉)

(3) 雙打賽

共14組 取8名

01. 0901002林立仁0901004林立于(大林鎮) 02. 0901030李榮仁0901031李銘雄(民雄鄉)
03. 0901011何晉豪0901012何政憲(中埔鄉) 04. 0901035劉有修0901036張廷仰(民雄鄉)
05. 0901018洪鯤鵬0901024洪鯤鼎(竹崎鄉) 06. 0901040邱奕璋0901043郭郁恩(新港鄉)
07. 0901003蔡博宇0901005蔡宜宸(大林鎮) 08. 0901020游明智0901022吳正群(竹崎鄉)
09. 0901037郭峯佑0901038洪揚凱(新港鄉) 10. 0901009王威舜0901010陳建志(中埔鄉)
11. 0901029蔡明昇0901032尤建順(民雄鄉) 12. 0901041洪郁翔0901042洪奇正(新港鄉)
13. 0901023陳弘恩0901021簡致偉(竹崎鄉) 14. 0901013吳東憲0901014林奕華(中埔鄉)

社會女子組

(1) 團體賽

參賽隊數不足，未成賽

竹崎鄉

0902005楊子賢 0902006李柔盈 0902007江佩臻 0902008李依盈 0902009劉心琳
0902010張啟僑 0902011劉庭好 0902012蔡昀庭 0902013謝佳蕙

(2) 單打賽

共3人 取1名

01. 0902015蕭祈玟(竹崎鄉) 02. 0902005楊子賢(竹崎鄉) 03. 0902008李依盈(竹崎鄉)

(3) 雙打賽

共5組 取3名

01. 0902006李柔盈0902007江佩臻(竹崎鄉) 02. 0902002謝芳亭0902001馮于庭(大林鎮)
03. 0902014邱欣晨0902012蔡昀庭(竹崎鄉) 04. 0902004李雅暄0902003朱芸瑩(大林鎮)
05. 0902009劉心琳0902010張啟僑(竹崎鄉)

國中男生組

(1) 團體賽

共2隊 取1名

1. 竹崎鄉

0903022林智政 0903008呂高毅 0903009朱竑堉 0903010何晉傑 0903011林子倫
0903012黃宥鈞

2. 新港鄉

0903023蔡育銓 0903025許捷凱 0903027馬子賀 0903024王柏權 0903026洪皓宸
0903028曾昱銘

(2) 單打賽

共9人 取7名

01. 0903002顏呈(大林鎮) 02. 0903025許捷凱(新港鄉) 03. 0903021蕭亨彥(竹崎鄉)
04. 0903001邱健傑(大林鎮) 05. 0903014游閔霖(竹崎鄉) 06. 0903023蔡育銓(新港鄉)
07. 0903005張祐瑋(大林鎮) 08. 0903013洪健智(竹崎鄉) 09. 0903024王柏權(新港鄉)

(3) 雙打賽

共10組 取8名

01. 0903003蘇翊安0903001邱健傑(大林鎮) 02. 0903027馬子賀0903029李東宥(新港鄉)
03. 0903015江秉鈞0903016徐立洋(竹崎鄉) 04. 0903002顏呈0903004蘇庭緯(大林鎮)
05. 0903032侯其謙0903033吳孟致(太保市) 06. 0903017顏芳梧0903018林少廷(竹崎鄉)
07. 0903031李健佑0903030陳琮諺(新港鄉) 08. 0903006謝皇廷0903007林聖憲(大林鎮)
09. 0903019張志韋0903020葉柏佑(竹崎鄉) 10. 0903028曾昱銘0903026洪皓宸(新港鄉)

國中女生組

(1) 單打賽

共7人 取5名

01. 0904006曾于真(竹崎鄉) 02. 0904002劉思涵(大林鎮) 03. 0904009林湘荳(新港鄉)
04. 0904007蕭祈玟(竹崎鄉) 05. 0904001張芸菁(大林鎮) 06. 0904004簡宜秦(大林鎮)
07. 0904008蕭逸寧(竹崎鄉)

(2) 雙打賽

共5組 取3名

01. 0904003簡瑜瑩0904005戴欣怡(大林鎮) 02. 0904011林子渝0904012蔡瑞倣(新港鄉)
03. 0904001張芸菁0904002劉思涵(大林鎮) 04. 0904006曾于真0904007蕭祈玟(竹崎鄉)
05. 0904009林湘荳0904010黃千恩(新港鄉)

國小男生組

(1) 團體賽

共5隊 取3名

1. 中埔鄉

0905010陳柏君 0905011蔡丞昀 0905012翁晨祐 0905013林秀璋 0905014呂居祐
0905015湯凱麟

2. 太保市

0905040李宇晏 0905041許宸銘 0905042陳建鈞 0905043陳宥銓 0905044林宥鎰

3. 竹崎鄉

0905018廖仕凱 0905019黃宥盛 0905020陳永育 0905021陳居楷 0905022劉冠群
0905023柳燻吏

4. 大林鎮

0905001吳宸皓 0905002廖浩廷 0905003盧奕勳 0905004范哲豪 0905005陳芄叡
0905009傅柏棣

5. 新港鄉

0905031許家程 0905035郭柏祐 0905036楊豪法 0905033蘇珉漢 0905032何柳嶧
0905034何勝勳

(2) 單打賽

共16人 取8名

01. 0905006陳彥宇(大林鎮) 02. 0905018廖仕凱(竹崎鄉) 03. 0905012翁晨祐(中埔鄉)
04. 0905030戴茗豪(朴子市) 05. 0905007吳和澄(大林鎮) 06. 0905036楊豪法(新港鄉)
07. 0905016沈喆堯(中埔鄉) 08. 0905042陳建鈞(太保市) 09. 0905008簡靖洋(大林鎮)
10. 0905031許家程(新港鄉) 11. 0905029洪健文(竹崎鄉) 12. 0905041許宸銘(太保市)
13. 0905010陳柏君(中埔鄉) 14. 0905035郭柏祐(新港鄉) 15. 0905028劉議澤(竹崎鄉)
16. 0905040李宇晏(太保市)

(3) 雙打賽

共13組 取8名

01. 0905001吳宸皜0905003盧奕勳(大林鎮) 02. 0905026何佰恩0905027陳柏宇(竹崎鄉)
03. 0905013林秀璋0905015湯凱麟(中埔鄉) 04. 0905034何勝勳0905037黃塏澧(新港鄉)
05. 0905002廖浩廷0905006陳彥宇(大林鎮) 06. 0905043陳宥銓0905044林宥鎰(太保市)
07. 0905016沈喆堯0905017王君彥(中埔鄉) 08. 0905004范哲豪0905007吳和澄(大林鎮)
09. 0905038洪崧洧0905039李兆唯(新港鄉) 10. 0905019黃宥盛0905020陳永育(竹崎鄉)
11. 0905011蔡丞昀0905014呂居祐(中埔鄉) 12. 0905032何柳嶧0905033蘇珉漢(新港鄉)
13. 0905024劉冠辰0905025覃寧御(竹崎鄉)

國小女生組

(1) 團體賽

共4隊 取2名

1. 中埔鄉

0906009李昀芊 0906005李立玥 0906006羅彩真 0906007李立襄 0906008湯雅筑
0906010廖孜諦

2. 新港鄉

0906023王語涵 0906025溫純琳 0906027李沛穎 0906024林宥余 0906026何昱萱
0906029李佩澄

3. 竹崎鄉

0906011蔡芷芳 0906012蔡芷芸 0906013黃于欣 0906014鍾湘儀 0906015林育旨
0906016林湘筑

4. 太保市

0906030翁翌友 0906031吳昱瑩 0906032溫玳蓉 0906033蔡沛紘

(2) 單打賽

共14人 取8名

01. 0906002林沛蓁(大林鎮)
02. 0906022劉亭君(新港鄉)
03. 0906008湯雅筑(中埔鄉)
04. 0906030翁翌友(太保市)
05. 0906006羅彩真(中埔鄉)
06. 0906021吳蕎穎(新港鄉)
07. 0906020楊幘惠(竹崎鄉)
08. 0906001溫晴筑(大林鎮)
09. 0906028黃語恩(新港鄉)
10. 0906015林育旨(竹崎鄉)
11. 0906032溫玳蓉(太保市)
12. 0906004馮好瑄(中埔鄉)
13. 0906034蔡奕萱(太保市)
14. 0906014鍾湘儀(竹崎鄉)

(3) 雙打賽

共11組 取8名

01. 0906001溫晴筑0906002林沛蓁(大林鎮)
02. 0906023王語涵0906024林宥余(新港鄉)
03. 0906018許庭瑄0906019何宜蓁(竹崎鄉)
04. 0906005李立玥0906007李立襄(中埔鄉)
05. 0906027李沛穎0906026何昱萱(新港鄉)
06. 0906013黃于欣0906017許詠淇(竹崎鄉)
07. 0906003翁可霏0906004馮好瑄(中埔鄉)
08. 0906034蔡奕萱0906031吳昱瑩(太保市)
09. 0906011蔡芷芳0906012蔡芷芸(竹崎鄉)
10. 0906009李昀芊0906010廖孜諦(中埔鄉)
11. 0906021吳蕎穎0906022劉亭君(新港鄉)

羽球社會男子組團體賽(5隊) 循環賽

3月19日

大林國小

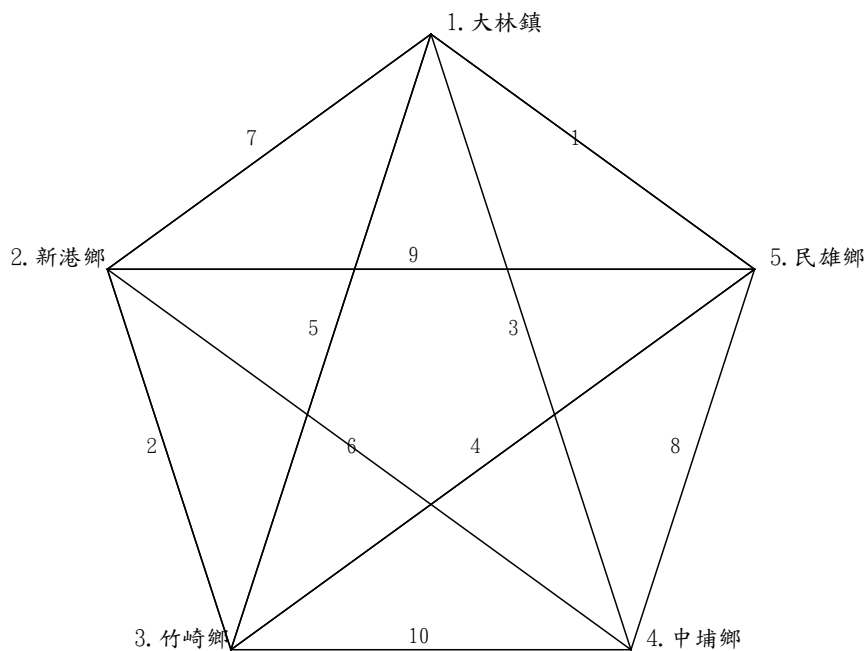

羽球社會男子組單打賽(11人) 單淘汰

3月19日

大林國小

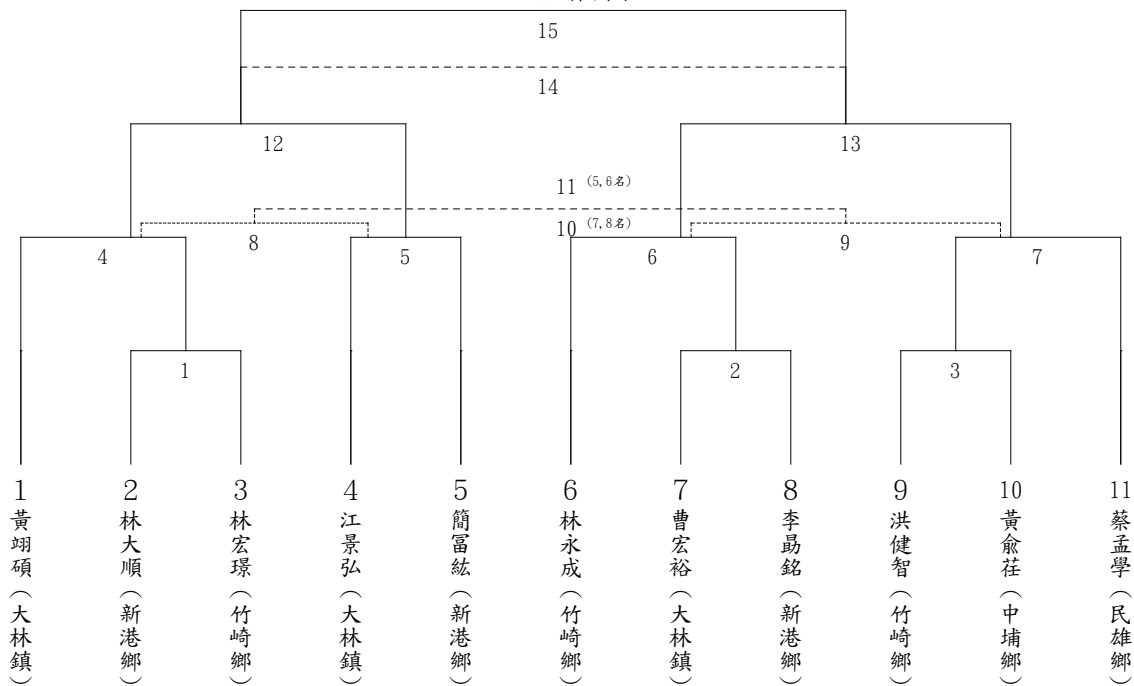

羽球社會男子組雙打賽(14組) 單淘汰

3月19日

大林國小

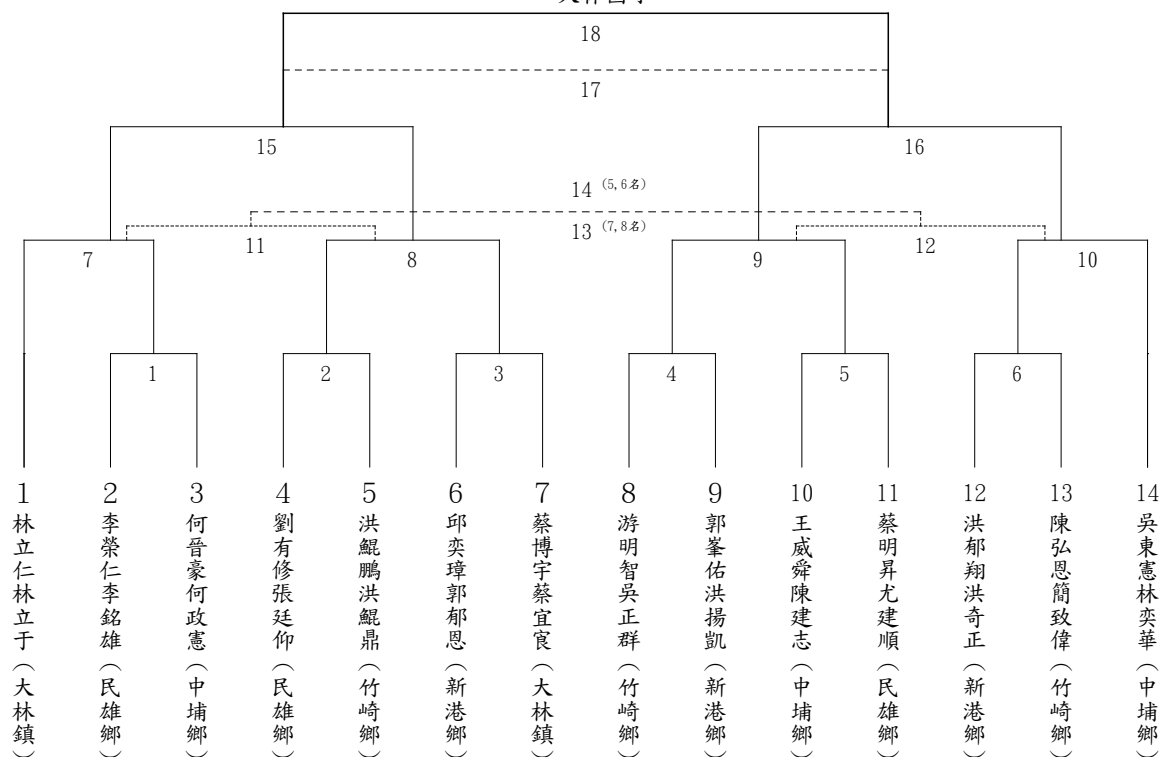

羽球社會女子組雙打賽(5組) 單淘汰

3月19日

大林國小

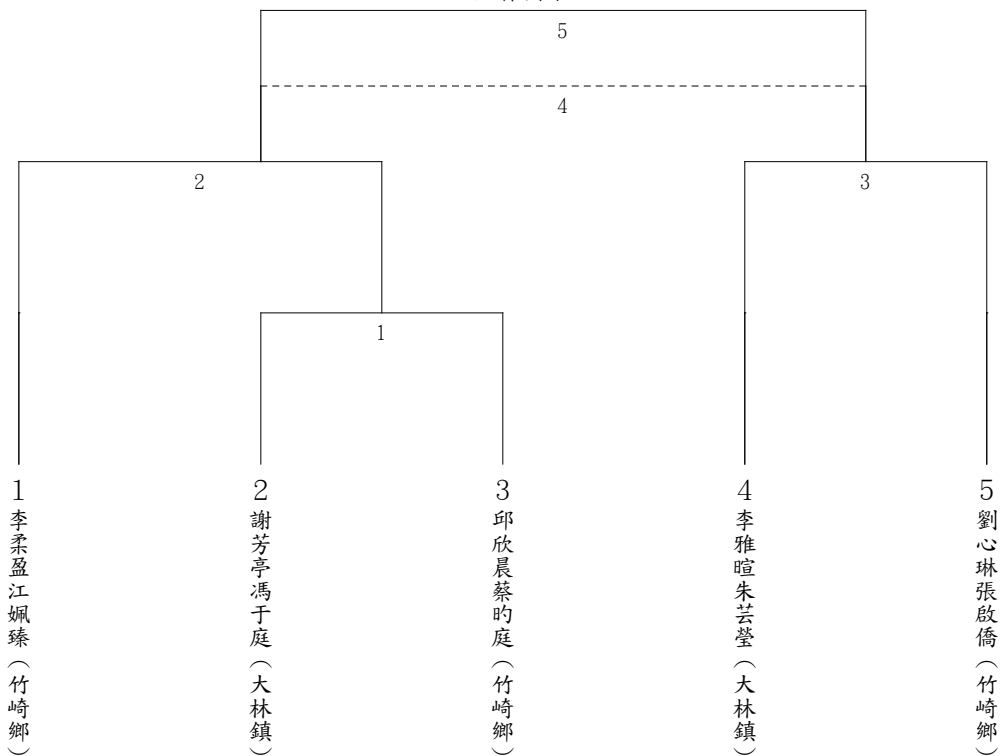

羽球社會女子組單打賽(3人) 循環賽

3月19日

大林國小

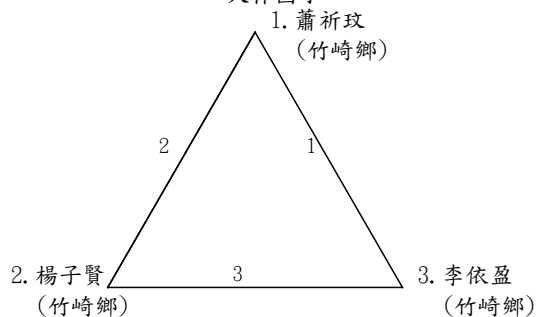

羽球國中男生組團體賽(2隊) 單淘汰

3月16日

大林國小

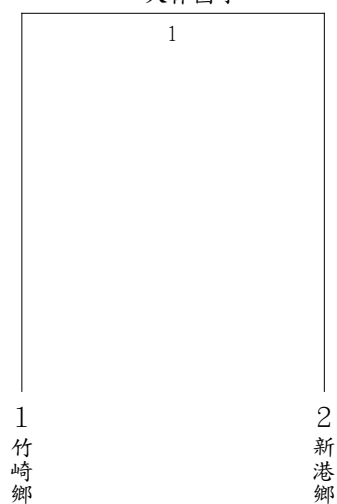

羽球國中男生組單打賽(9人) 單淘汰

3月16日

大林國小

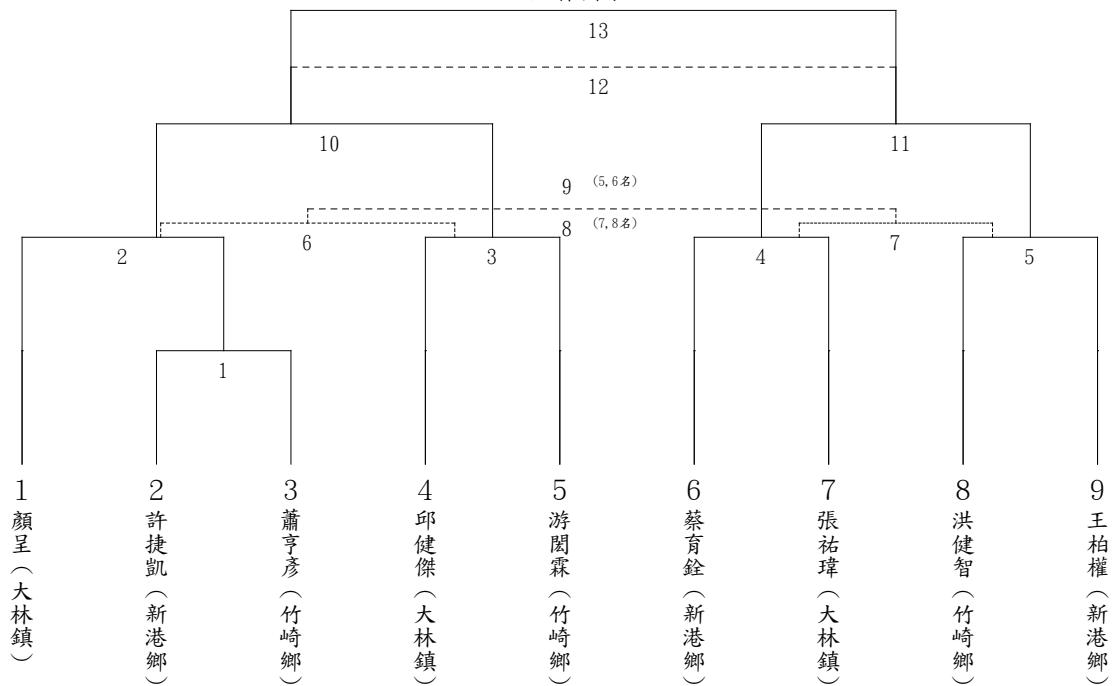

羽球國中男生組雙打賽(10組) 單淘汰

3月16日

大林國小

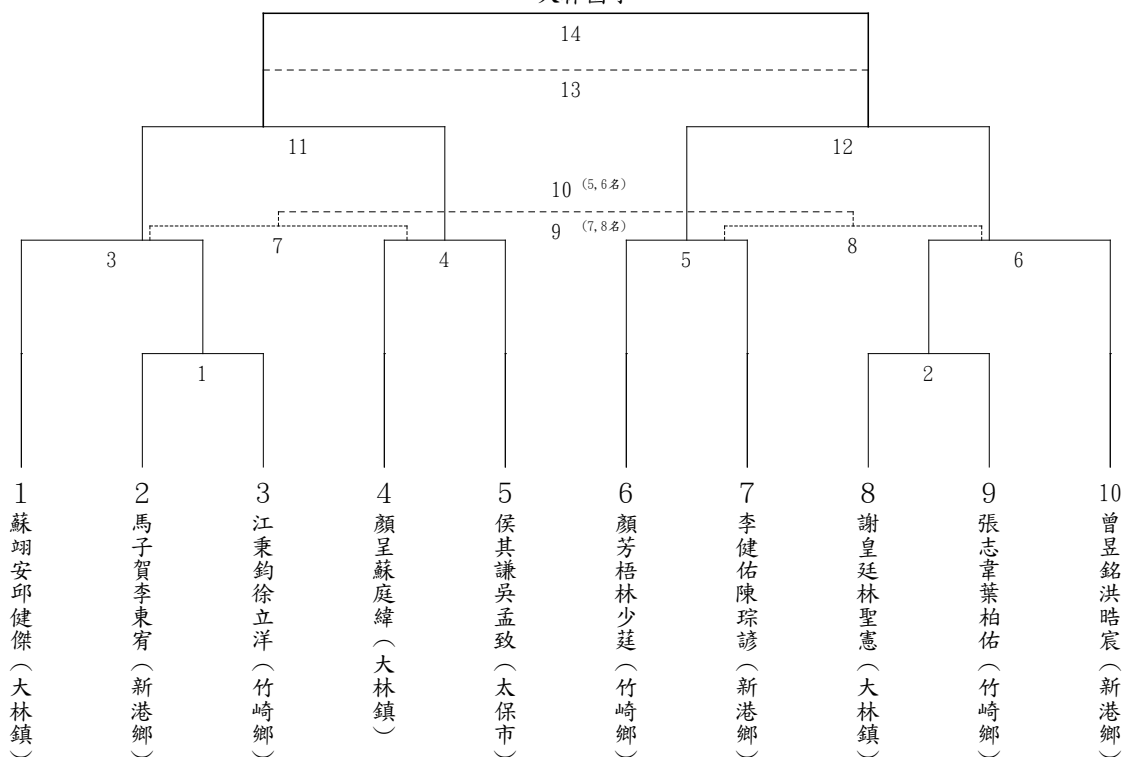

羽球國中女生組單打賽(7人) 單淘汰

3月16日

大林國小

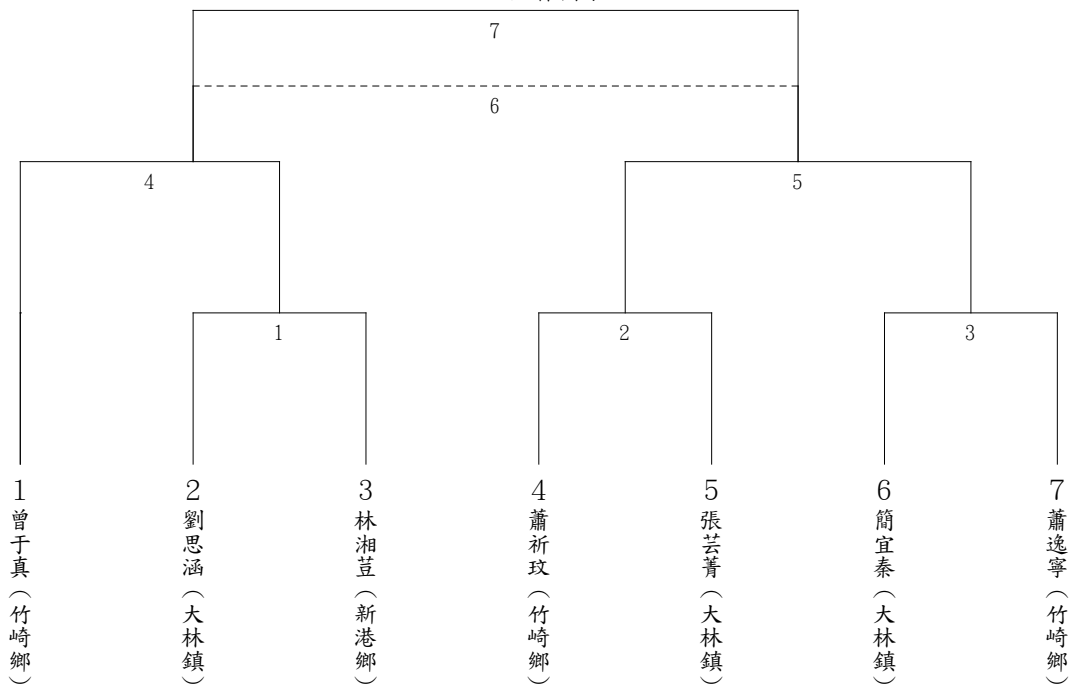

羽球國中女生組雙打賽(5組) 單淘汰

3月16日

大林國小

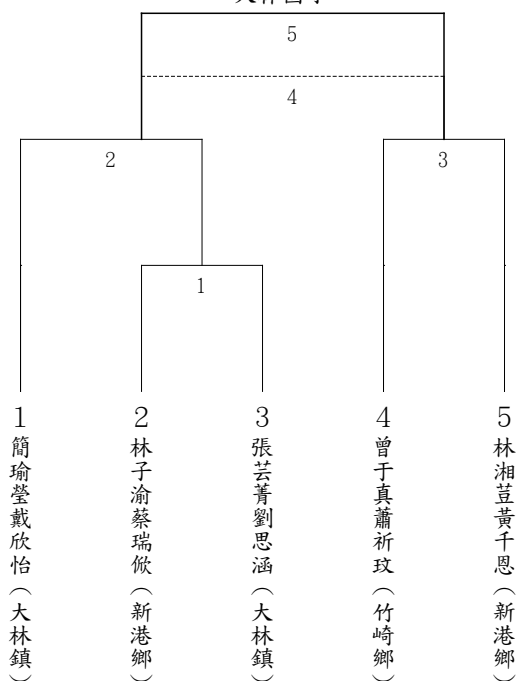

羽球國小男生組團體賽(5隊) 循環賽

3月18日

大林國小

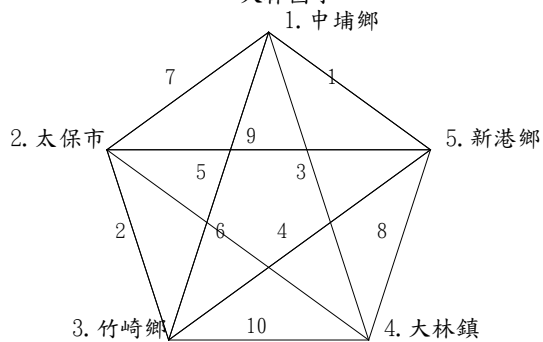

羽球國小男生組單打賽(16人) 單淘汰

3月17日

大林國小

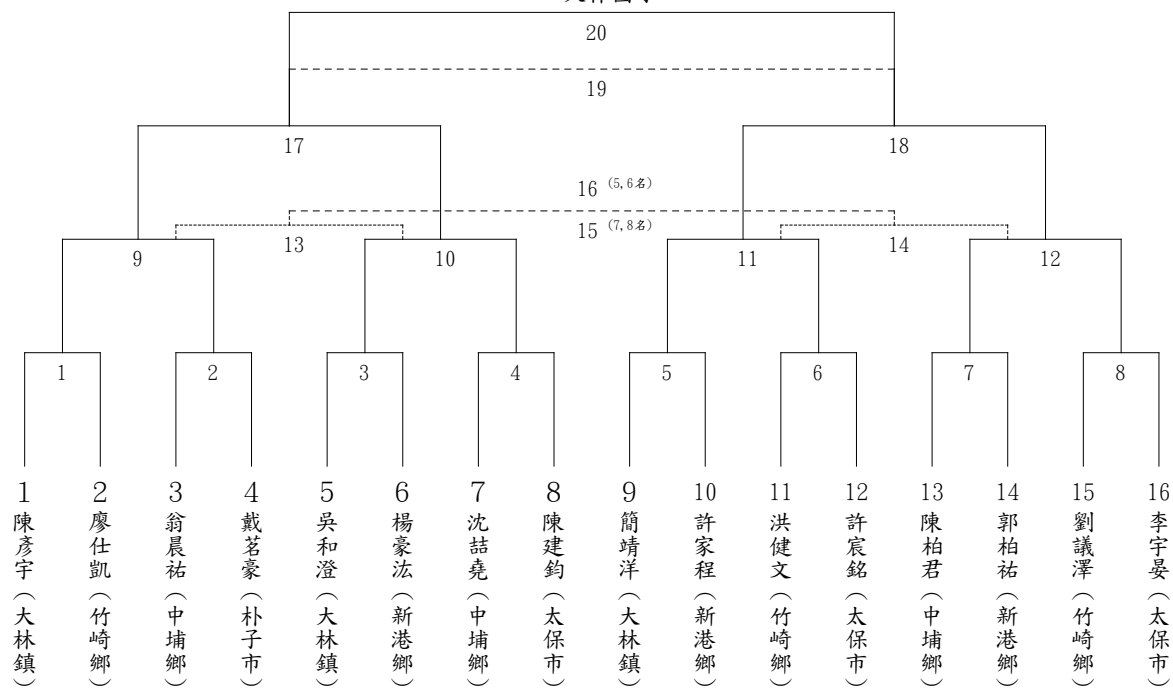

羽球國小男生組雙打賽(13組) 單淘汰

3月17日

大林國小

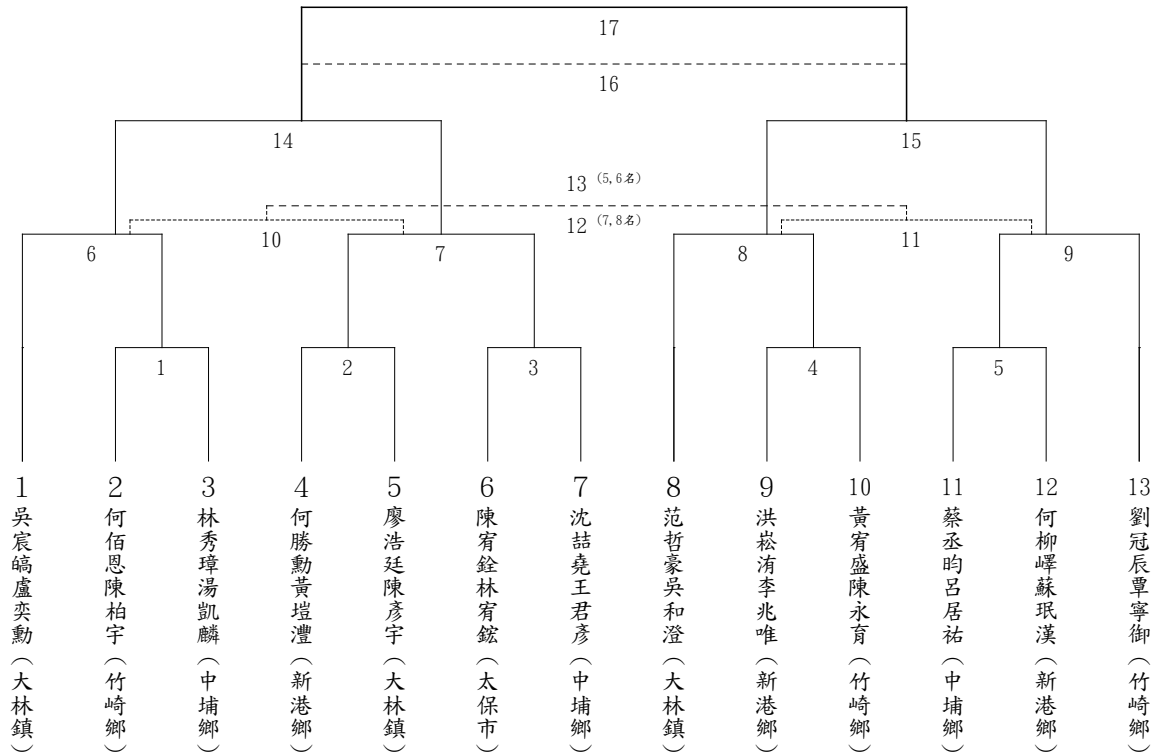

羽球國小女生組團體賽(4隊) 循環賽

3月18日

大林國小

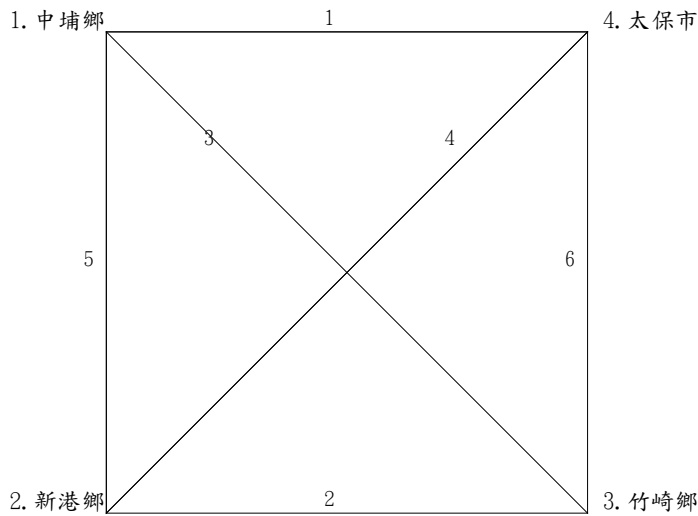

羽球賽程表

社會男子組團體賽

3月19日 大林國小10

日期	時間	場地	場次	選手/單位(1)	選手/單位(2)
3/19	09:00		1	1 大林鎮	5 民雄鄉
3/19	09:00		2	2 新港鄉	3 竹崎鄉
3/19	10:40		3	1 大林鎮	4 中埔鄉
3/19	10:40		4	3 竹崎鄉	5 民雄鄉
3/19	12:20		5	1 大林鎮	3 竹崎鄉
3/19	12:40		6	2 新港鄉	5 民雄鄉
3/19	14:00		7	1 大林鎮	2
3/19	14:00		8	4 中埔鄉	5 民雄鄉
3/19	15:00		9	2 新港鄉	5 民雄鄉
3/19	15:00		10	3 竹崎鄉	4 中埔鄉

社會男子組單打賽

3月19日 大林國小15

日期	時間	場地	場次	選手/單位(1)	選手/單位(2)
3/19	09:20		1	2 林大順(新港鄉)	3 林宏璟(竹崎鄉)
3/19	09:20		2	7 曹宏裕(大林鎮)	8 李昺銘(新港鄉)
3/19	09:20		3	9 洪健智(竹崎鄉)	10 黃愈荏(中埔鄉)
3/19	10:40		4	1 黃翊碩(大林鎮)	1勝
3/19	11:00		5	4 江景弘(大林鎮)	5 簡富紘(新港鄉)
3/19	11:20		6	6 林永成(竹崎鄉)	2勝
3/19	11:40		7	3勝	11 蔡孟學(民雄鄉)
3/19	12:40		8	4敗	5敗
3/19	13:00		9	6敗	7敗
3/19	14:00		10	8敗	9敗
3/19	14:00		11	8勝	9勝
3/19	13:20		12	4勝	5勝
3/19	13:20		13	6勝	7勝
3/19	14:20		14	12敗	13敗
3/19	14:20		15	12勝	13勝

社會男子組雙打賽

3月19日 大林國小18

日期	時間	場地	場次	選手/單位(1)	選手/單位(2)
3/19	09:40		1	2 李榮仁李銘雄(民雄鄉)	3 何晉豪何政憲(中埔鄉)
3/19	09:40		2	4 劉有修張廷仰(民雄鄉)	5 洪鯤鵬洪鯤鼎(竹崎鄉)
3/19	09:40		3	6 邱奕璋郭郁恩(新港鄉)	7 蔡博宇蔡宜宸(大林鎮)
3/19	10:00		4	8 游明智吳正群(竹崎鄉)	9 郭峯佑洪揚凱(新港鄉)
3/19	10:00		5	10 王威舜陳建志(中埔鄉)	11 蔡明昇尤建順(民雄鄉)
3/19	10:00		6	12 洪郁翔洪奇正(新港鄉)	13 陳弘恩簡致偉(竹崎鄉)
3/19	10:40		7	1 林立仁林立于(大林鎮)	1勝
3/19	10:40		8	2勝	3勝
3/19	11:00		9	4勝	5勝
3/19	11:00		10	6勝	14 吳東憲林奕華(中埔鄉)
3/19	13:40		11	7敗	8敗
3/19	13:40		12	9敗	10敗
3/19	14:20		13	11敗	12敗
3/19	14:40		14	11勝	12勝
3/19	13:40		15	7勝	8勝
3/19	14:00		16	9勝	10勝
3/19	14:40		17	15敗	16敗
3/19	14:40		18	15勝	16勝

社會女子組單打賽

3月19日 大林國小3

日期	時間	場地	場次	選手/單位(1)	選手/單位(2)
3/19	09:00		1	1 蕭祈玟(竹崎鄉)	3 李依盈(竹崎鄉)
3/19	10:20		2	1 蕭祈玟(竹崎鄉)	2 楊子賢(竹崎鄉)
3/19	12:00		3	2 楊子賢(竹崎鄉)	3 李依盈(竹崎鄉)

社會女子組雙打賽

3月19日 大林國小5

日期	時間	場地	場次	選手/單位(1)	選手/單位(2)
3/19	09:00		1	2 謝芳亭馮于庭(大林鎮)	3 邱欣晨蔡昶庭(竹崎鄉)

日期	時間	場地	場次	選手/單位(1)	選手/單位(2)
3/19	10:20		2	1 李柔盈江佩臻(竹崎鄉)	1勝
3/19	10:20		3	4 李雅暄朱芸瑩(大林鎮)	5 劉心琳張啟僑(竹崎鄉)
3/19	12:20		4	2敗	3敗
3/19	12:20		5	2勝	3勝

國中男生組團體賽

3月16日 大林國小1

日期	時間	場地	場次	選手/單位(1)	選手/單位(2)
3/16	10:00		1	1 竹崎鄉	2 新港鄉

國中男生組單打賽

3月16日 大林國小13

日期	時間	場地	場次	選手/單位(1)	選手/單位(2)
3/16	10:20		1	2 許捷凱(新港鄉)	3 蕭亨彥(竹崎鄉)
3/16	11:00		2	1 顏呈(大林鎮)	1勝
3/16	11:00		3	4 邱健傑(大林鎮)	5 游閔霖(竹崎鄉)
3/16	11:20		4	6 蔡育銓(新港鄉)	7 張祐璋(大林鎮)
3/16	11:20		5	8 洪健智(竹崎鄉)	9 王柏權(新港鄉)
3/16	12:20		6	2敗	3敗
3/16	12:20		7	4敗	5敗
3/16	13:40		8	6敗	7敗
3/16	13:40		9	6勝	7勝
3/16	12:40		10	2勝	3勝
3/16	12:40		11	4勝	5勝
3/16	14:00		12	10敗	11敗
3/16	14:00		13	10勝	11勝

國中男生組雙打賽

3月16日 大林國小14

日期	時間	場地	場次	選手/單位(1)	選手/單位(2)
3/16	10:20		1	2 馬子賀李東宥(新港鄉)	3 徐立洋江秉鈞(竹崎鄉)
3/16	10:40		2	8 謝皇廷林聖憲(大林鎮)	9 張志韋葉柏佑(竹崎鄉)

日期	時間	場地	場次	選手/單位(1)	選手/單位(2)
3/16	11:20		3	1 蘇翊安邱健傑(大林鎮)	1勝
3/16	11:40		4	4 顏呈蘇庭緯(大林鎮)	5 侯其謙吳孟致(太保市)
3/16	11:40		5	6 顏芳梧林少廷(竹崎鄉)	7 李健佑陳琮諺(新港鄉)
3/16	11:40		6	2勝	10 曾昱銘洪皓宸(新港鄉)
3/16	12:40		7	3敗	4敗
3/16	13:00		8	5敗	6敗
3/16	14:00		9	7敗	8敗
3/16	14:20		10	7勝	8勝
3/16	13:00		11	3勝	4勝
3/16	13:00		12	5勝	6勝
3/16	14:20		13	11敗	12敗
3/16	14:20		14	11勝	12勝

國中女生組單打賽

3月16日 大林國小7

日期	時間	場地	場次	選手/單位(1)	選手/單位(2)
3/16	10:40		1	2 劉思涵(大林鎮)	3 林湘荳(新港鄉)
3/16	11:00		2	4 蕭祈玟(竹崎鄉)	5 張芸菁(大林鎮)
3/16	11:00		3	6 簡宜秦(大林鎮)	7 蕭逸寧(竹崎鄉)
3/16	12:00		4	1 曾于真(竹崎鄉)	1勝
3/16	12:20		5	2勝	3勝
3/16	13:20		6	4敗	5敗
3/16	13:20		7	4勝	5勝

國中女生組雙打賽

3月16日 大林國小5

日期	時間	場地	場次	選手/單位(1)	選手/單位(2)
3/16	10:20		1	2 林子渝蔡瑞愷(新港鄉)	3 張芸菁劉思涵(大林鎮)
3/16	12:00		2	1 簡瑜瑩戴欣怡(大林鎮)	1勝
3/16	12:00		3	4 曾于真蕭祈玟(竹崎鄉)	5 林湘荳黃千恩(新港鄉)
3/16	13:20		4	2敗	3敗
3/16	13:40		5	2勝	3勝

國小男生組團體賽

3月18日 大林國小10

日期	時間	場地	場次	選手/單位(1)	選手/單位(2)
3/18	09:20		1	1 中埔鄉	5 新港鄉
3/18	09:40		2	2 太保市	3 竹崎鄉
3/18	10:40		3	1 中埔鄉	4 大林鎮
3/18	11:00		4	3 竹崎鄉	5 新港鄉
3/18	12:00		5	1 中埔鄉	3 竹崎鄉
3/18	12:20		6	2 太保市	4 大林鎮
3/18	13:20		7	1 中埔鄉	2 太保市
3/18	13:40		8	4 大林鎮	5 新港鄉
3/18	14:00		9	2 太保市	5 新港鄉
3/18	14:20		10	3 竹崎鄉	4 大林鎮

國小男生組單打賽

3月17日 大林國小20

日期	時間	場地	場次	選手/單位(1)	選手/單位(2)
3/17	08:40		1	1 陳彥宇(大林鎮)	2 廖仕凱(竹崎鄉)
3/17	08:40		2	3 翁晨祐(中埔鄉)	4 戴茗豪(朴子市)
3/17	08:40		3	5 吳和澄(大林鎮)	6 楊豪泓(新港鄉)
3/17	09:00		4	7 沈喆堯(中埔鄉)	8 陳建鈞(太保市)
3/17	09:00		5	9 簡靖洋(大林鎮)	10 許家程(新港鄉)
3/17	09:00		6	11 洪健文(竹崎鄉)	12 許宸銘(太保市)
3/17	09:20		7	13 陳柏君(中埔鄉)	14 郭柏祐(新港鄉)
3/17	09:20		8	15 劉議澤(竹崎鄉)	16 李宇晏(太保市)
3/17	11:00		9	1勝	2勝
3/17	11:00		10	3勝	4勝
3/17	11:20		11	5勝	6勝
3/17	11:20		12	7勝	8勝
3/17	12:40		13	9敗	10敗
3/17	13:00		14	11敗	12敗
3/17	14:40		15	13敗	14敗
3/17	14:40		16	13勝	14勝
3/17	13:00		17	9勝	10勝

日期	時間	場地	場次	選手/單位(1)	選手/單位(2)
3/17	13:00		18	11勝	12勝
3/17	14:40		19	17敗	18敗
3/17	15:00		20	17勝	18勝

國小男生組雙打賽

3月17日 大林國小17

日期	時間	場地	場次	選手/單位(1)	選手/單位(2)
3/17	10:00		1	2 何佰恩陳柏宇(竹崎鄉)	3 林秀璋湯凱麟(中埔鄉)
3/17	10:20		2	4 何勝勳黃瑄灃(新港鄉)	5 廖浩廷陳彥宇(大林鎮)
3/17	10:20		3	6 陳宥銓林宥鎰(太保市)	7 沈喆堯王君彥(中埔鄉)
3/17	10:20		4	9 洪崧洧李兆唯(新港鄉)	10 黃宥盛陳永育(竹崎鄉)
3/17	10:40		5	11 蔡丞昀呂居祐(中埔鄉)	12 何柳嶧蘇珉漢(新港鄉)
3/17	12:00		6	1 吳宸崎盧奕勳(大林鎮)	1勝
3/17	12:00		7	2勝	3勝
3/17	12:00		8	8 范哲豪吳和澄(大林鎮)	4勝
3/17	12:20		9	5勝	13 劉冠辰覃寧御(竹崎鄉)
3/17	13:40		10	6敗	7敗
3/17	13:40		11	8敗	9敗
3/17	15:20		12	10敗	11敗
3/17	15:40		13	10勝	11勝
3/17	14:00		14	6勝	7勝
3/17	14:00		15	8勝	9勝
3/17	15:40		16	14敗	15敗
3/17	15:40		17	14勝	15勝

國小女生組團體賽

3月18日 大林國小6

日期	時間	場地	場次	選手/單位(1)	選手/單位(2)
3/18	10:00		1	1 中埔鄉	4 太保市
3/18	10:20		2	2 新港鄉	3 竹崎鄉
3/18	11:20		3	1 中埔鄉	3 竹崎鄉
3/18	11:40		4	2 新港鄉	4 太保市
3/18	12:40		5	1 中埔鄉	2 新港鄉

日期	時間	場地	場次	選手/單位(1)	選手/單位(2)
3/18	13:00		6	3 竹崎鄉	4 太保市

國小女生組單打賽

3月17日 大林國小18

日期	時間	場地	場次	選手/單位(1)	選手/單位(2)
3/17	09:20		1	2 劉亭君(新港鄉)	3 湯雅筑(中埔鄉)
3/17	09:40		2	4 翁翌友(太保市)	5 羅彩真(中埔鄉)
3/17	09:40		3	6 吳蕎穎(新港鄉)	7 楊慎惠(竹崎鄉)
3/17	09:40		4	8 溫晴筑(大林鎮)	9 黃語恩(新港鄉)
3/17	10:00		5	10 林育旨(竹崎鄉)	11 溫玳蓉(太保市)
3/17	10:00		6	12 馮妤瑄(中埔鄉)	13 蔡奕萱(太保市)
3/17	11:20		7	1 林沛蓁(大林鎮)	1勝
3/17	11:40		8	2勝	3勝
3/17	11:40		9	4勝	5勝
3/17	11:40		10	6勝	14 鍾湘儀(竹崎鄉)
3/17	13:20		11	7敗	8敗
3/17	13:20		12	9敗	10敗
3/17	15:00		13	11敗	12敗
3/17	15:00		14	11勝	12勝
3/17	13:20		15	7勝	8勝
3/17	13:40		16	9勝	10勝
3/17	15:20		17	15敗	16敗
3/17	15:20		18	15勝	16勝

國小女生組雙打賽

3月17日 大林國小15

日期	時間	場地	場次	選手/單位(1)	選手/單位(2)
3/17	10:40		1	2 王語涵林宥余(新港鄉)	3 許庭瑄何宜蓁(竹崎鄉)
3/17	10:40		2	7 翁可霏馮妤瑄(中埔鄉)	8 蔡奕萱吳昱瑩(太保市)
3/17	11:00		3	9 蔡芷芳蔡芷芸(竹崎鄉)	10 李昀芊廖孜諦(中埔鄉)
3/17	12:20		4	1 溫晴筑林沛蓁(大林鎮)	1勝
3/17	12:20		5	4 李立琪李立襄(中埔鄉)	5 李沛穎何昱瑩(新港鄉)
3/17	12:40		6	6 黃于欣許詠淇(竹崎鄉)	2勝

日期	時間	場地	場次	選手/單位(1)	選手/單位(2)
3/17	12:40		7	3勝	11 吳蕎穎劉亭君(新港鄉)
3/17	14:00		8	4敗	5敗
3/17	14:20		9	6敗	7敗
3/17	16:00		10	8敗	9敗
3/17	16:00		11	8勝	9勝
3/17	14:20		12	4勝	5勝
3/17	14:20		13	6勝	7勝
3/17	16:00		14	12敗	13敗
3/17	16:00		15	12勝	13勝

跆拳道隊職員名單

社會男子組

(1) 大林鎮

教練：范峻銘 隊長：1001001楊亮軒

(2) 東石鄉

領隊：許志耀 教練：張瑋玲 吳韋呈 管理：林恬仔 隊長：1001002吳韋呈
隊員：1001003蔡辰泓 1001004張辰安 1001005楊秉修

(3) 中埔鄉

領隊：李碧菁 教練：蕭安婷 廖冠賓 管理：陳尚羽 隊長：1001006黃柏霖
隊員：1001007陳禹璋 1001008童丞佑 1001009鄧翔紘 1001010蔡宗晟 1001011陳鎮楠
1001012施奕安 1001013葉恩睿 1001014孫崇恩 1001015鍾柏霖 1001016陳尚羽
1001017王柏勳

(4) 竹崎鄉

教練：童天智
隊員：1001018蕭豪佐 1001019劉啟舜

(5) 民雄鄉

教練：翁國明
隊員：1001020翁子晉

(6) 新港鄉

領隊：鍾順水 教練：胡采蓁 梁欣渝 管理：陳尚羽 隊長：1001021陳建中
隊員：1001022劉晏佑 1001023簡毓廷 1001024江振華 1001025蕭柏鈞 1001026何宗翰
1001027盧宗澤 1001028洪頌翔 1001029何嘉恩

(7) 太保市

教練：詹長吉
隊員：1001030陳建中

社會女子組

(1) 東石鄉

領隊：許志耀 教練：張瑋玲 吳韋呈 管理：林恬仔 隊長：1002001曾羿瑄
隊員：1002002陳品臻 1002003簡琦霏 1002004陳惠嵐 1002005許茵如 1002006吳佩謙

(2) 中埔鄉

領隊：李碧菁 教練：蕭安婷 廖冠賓 管理：陳尚羽 隊長：1002007蕭安婷
隊員：1002008洪子晴 1002009江佳美 1002010林思婷 1002011鄭照君 1002012柳雅齡
1002013高雅筠 1002014邱念慈 1002015蔡怡婷 1002016呂姿儀 1002017何宜蓁

(3) 竹崎鄉

教練：童天智

隊員：1002018林家好

(4) 梅山鄉

教練：范峻銘 隊長：1002019郭曉娟

(5) 民雄鄉

教練：賴岳宏 葉庭嘉 管理：蔡天財 隊長：1002021顏鈺珊

隊員：1002020譚夏玲 1002022許毓洳 1002023盧昱蓁

(6) 新港鄉

領隊：蔡文豪 教練：蕭安婷 管理：陳尚羽 隊長：1002024梁欣渝

隊員：1002025李雨蓉 1002026林育萱

(7) 義竹鄉

領隊：陳淑芬 隊長：1002027郭茹鈺

國中男生組

(1) 布袋鎮

領隊：吳敏男 教練：孟聖凱 管理：邱妙蟬 隊長：1003001許煒生

隊員：1003002邱淳宸 1003003黃焱熙 1003004邱宥承 1003005蔡博存 1003006李易鴻

(2) 大林鎮

教練：范峻銘 管理：莊蕙甄 隊長：1003007謝冠宏

隊員：1003008林志翰 1003009簡偉倫 1003010陳冠霖 1003011劉翊璿 1003012黃郁展

1003013游弘宇 1003014吳柏諺

(3) 東石鄉

領隊：許志耀 教練：張瑋玲 吳韋呈 管理：林恬仔 隊長：1003015林恩宇

隊員：1003016高文彥 1003017陳鈞宏 1003018吳嘉和 1003019陳泓任 1003020鄭臣軒

1003021吳志文 1003022黃柏源 1003023劉秉憲 1003024李泓佑

(4) 鹿草鄉

領隊：歐陽群宏 教練：黃頌舜 林宜青 管理：雷涓茹

隊員：1003025黃宥笙

(5) 民雄鄉

教練：葉哲言 吳盈勳 管理：侯政宏

隊員：1003026黃丞豪 1003027周玉啟 1003028林晉杰

(6) 水上鄉

教練：徐國宏 隊長：1003029詹岳佑

(7) 太保市

領隊：張家碩 教練：邱登鎰 吳英慶 管理：蔡蕙蓬 隊長：1003030郭翹杙
隊員：1003031蘇威仁 1003032林典源 1003033葉柏毅 1003034黃滋裕 1003035李侑晟

(8) 義竹鄉

領隊：蔣佳樺 教練：陳淑芬 呂琬琳 管理：陳隆誌 隊長：1003036蔡濬宇
隊員：1003037蕭偉志 1003038侯博昇 1003039蔡秉汎 1003040蘇品丞 1003041蕭淳程
1003042邱進峯 1003043黃宥澄

國中女生組

(1) 布袋鎮

領隊：吳敏男 管理：邱妙蟬 孟聖凱 隊長：1004001蔡雅宣
隊員：1004002邱筱舫

(2) 大林鎮

教練：范峻銘 管理：莊蕙甄 隊長：1004003謝值茗
隊員：1004004陳雅玲 1004005劉文琳 1004006顏綺君 1004007莊沛琿

(3) 東石鄉

領隊：許志耀 教練：張瑋玲 吳韋呈 管理：林恬仔

(4) 梅山鄉

教練：范峻銘 隊長：1004008許軒伊

(5) 民雄鄉

教練：陳怡儒 葉芝彤 管理：鄭宇軒 隊長：1004010王思涵
隊員：1004009翁詠捷 1004011賴怡臻

(6) 朴子市

領隊：曾崇賢 教練：張瑋玲 吳韋呈 管理：林恬仔 隊長：1004012林琬婷
隊員：1004013張詠妍 1004014王家秦 1004015姚鳳軒

(7) 太保市

領隊：張家碩 教練：邱登鎰 管理：林佳秀 隊長：1004016陳宥蓁
隊員：1004017許惠珊 1004018許汶惠

(8) 義竹鄉

領隊：蔣佳樺 教練：陳淑芬 黃俊璋 管理：陳隆誌 隊長：1004019林意琿
隊員：1004020邱宥樺 1004021鄭淑惠 1004022翁蕙茹 1004023陳思妤 1004024黃秀瑜
1004025溫云嫻 1004026蔡芳樺 1004027邱彩羚 1004028郭芳均 1004029蔡安宥
1004030蔡湄涓

國小男生組

(1) 布袋鎮

教練：李天讚

隊員：1005001蔡馭臣 1005002蕭紹峰 1005003蕭辰安 1005004黃釗緒

(2) 大林鎮

教練：范峻銘 管理：莊蕙甄 隊長：1005005何軒宇

隊員：1005006童義竣 1005007楊助泓 1005008張庭碩 1005009陳冠均 1005010顏廷樺
1005011范凱鈞 1005012范凱翔 1005013黃宥棋 1005014曾子益 1005015謝尚耘
1005016陳建亦

(3) 東石鄉

領隊：許志耀 教練：張瑋玲 吳韋呈 管理：林恬仔 隊長：1005017吳昕諺

(4) 番路鄉

領隊：劉秀燕 教練：陳宥心 管理：陳協進 隊長：1005018高瑋祥

(5) 竹崎鄉

領隊：陳永昇 教練：童天智 吳盈勳

隊員：1005019李易宸 1005020陳育孝 1005021李益守 1005022鍾昕叡

(6) 梅山鄉

領隊：林金枝 教練：范峻銘 管理：楊秀如 隊長：1005023翁承佑

隊員：1005024張永濬 1005025朱祥銘 1005026陳玟維 1005027賴佑宸 1005028謝弘二
1005029賴佑豪 1005030劉益兆 1005031何元翔 1005032劉益誌 1005033陳玟濤

(7) 民雄鄉

教練：翁國明 葉丞博 管理：陳惠敏 隊長：1005034賴冠智

隊員：1005038李騏成 1005035林暄祐 1005039蘇丞翊 1005036吳楨逸 1005040蔡棋豐
1005037吳楨翔 1005041郭書辰 1005042孫玄祐 1005043楊永坤 1005044黃瀚億
1005045廖柏睿 1005046李昊騰 1005047何易駿

(8) 朴子市

領隊：吳順發 教練：徐禮慧 張瑋玲 管理：莊博仰 隊長：1005048莊凱文

隊員：1005049劉榮利 1005050莊景全 1005051許明哲 1005052黃仁宥 1005053陳品諺
1005054馮奕瑞 1005055黃東允 1005056李韋志 1005057黃泯諺 1005058陳泳旭
1005059侯詠恩

(9) 太保市

領隊：闕裕清 教練：蕭宇辰 陳世凱 管理：蘇玲賀 隊長：1005060黃泮駿

隊員：1005061蕭聖恩 1005062游承豪 1005063徐竑恩 1005064陳品熙 1005065黃偉城
1005066呂承翰 1005067潘宇豪 1005068林煒儒 1005069潘宇恩 1005070林奕澄
1005071王滋喆 1005072簡培臣 1005073楊珽皓 1005074李沛陽 1005075許棋淵

國小女生組

(1) 布袋鎮

教練：李天讚

(2) 大林鎮

教練：范峻銘 管理：莊蕙甄 隊長：1006001林芷瑩

隊員：1006002黃浚晴 1006003陳以樂 1006004黃子玲 1006005沈妘佳

(3) 東石鄉

領隊：許志耀 教練：張瑋玲 吳韋呈 管理：林恬仔 隊長：1006006吳思萱

(4) 中埔鄉

領隊：李碧菁 教練：蕭安婷 管理：陳尚羽 隊長：1006007沈佩倪

隊員：1006008沈佩栩 1006009陳佳甄 1006010黃湄煊 1006011鄧汝淇

(5) 竹崎鄉

教練：童天智

隊員：1006012鄭詒恩

(6) 梅山鄉

領隊：林金枝 教練：范峻銘 管理：楊秀如 隊長：1006013李庭瑀

(7) 民雄鄉

教練：葉錦舜 管理：陳柔穎 隊長：1006014許毓芯

隊員：1006015陳佩真 1006016蔡采恩 1006017蕭宥蘭 1006018林詠綺 1006019孫可桐

1006020溫凱甯 1006021張詠淳 1006022李宜蓁 1006023徐唯真

(8) 朴子市

領隊：吳順發 教練：徐禮慧 張瑋玲 管理：林佩瑩 隊長：1006024張詠琇

隊員：1006025蘇芷萱 1006026謝昀珍 1006027陳禹彤 1006028曾晴依

(9) 太保市

教練：詹竣宇 陳世凱 管理：彭敷明 隊長：1006029李侑宣

隊員：1006030陳靖菲 1006031陳雨萌 1006032張采蓁 1006033陳彥蓉 1006034邱柔禎

1006035侯姿亞

跆拳道各項目名單

社會男子組

(1) 品勢個人

共10人 取8名

1001006黃柏霖(中埔鄉) 1001007陳禹璋(中埔鄉) 1001015鍾柏霖(中埔鄉)
1001001楊亮軒(大林鎮) 1001022劉晏佑(新港鄉) 1001021陳建中(新港鄉)
1001026何宗翰(新港鄉) 1001020翁子晉(民雄鄉) 1001003蔡辰泓(東石鄉)
1001004張辰安(東石鄉)

(2) 品勢團體

共4隊 取2名

中埔鄉

1001006黃柏霖 1001007陳禹璋 1001015鍾柏霖

新港鄉(A)

1001022劉晏佑 1001021陳建中 1001026何宗翰

新港鄉(B)

1001025蕭柏鈞 1001028洪頌翔 1001024江振華

東石鄉

1001003蔡辰泓 1001004張辰安 1001002吳韋呈

(3) 54公斤級

共4人 取2名

01. 1001022劉晏佑(新港鄉) 02. 1001007陳禹璋(中埔鄉) 03. 1001025蕭柏鈞(新港鄉)
04. 1001029何嘉恩(新港鄉)

(4) 58公斤級

共2人 取1名

01. 1001005楊秉修(東石鄉) 02. 1001003蔡辰泓(東石鄉)

(5) 63公斤級

共4人 取2名

01. 1001030陳建中(太保市) 02. 1001023簡毓廷(新港鄉) 03. 1001018蕭豪佐(竹崎鄉)
04. 1001004張辰安(東石鄉)

(6) 68公斤級

共4人 取2名

01. 1001009鄧翔紘(中埔鄉) 02. 1001006黃柏霖(中埔鄉) 03. 1001002吳韋呈(東石鄉)
04. 1001021陳建中(新港鄉)

(7) 74公斤級

共3人 取1名

01. 1001010蔡宗晟(中埔鄉) 02. 1001019劉啟舜(竹崎鄉) 03. 1001008童丞佑(中埔鄉)

(8) 80公斤級

共3人 取1名

01. 1001011陳鎮楠(中埔鄉) 02. 1001013葉恩睿(中埔鄉) 03. 1001024江振華(新港鄉)

(9) 87公斤級

共3人 取1名

01. 1001015鍾柏霖(中埔鄉) 02. 1001016陳尚羽(中埔鄉) 03. 1001012施奕安(中埔鄉)

(10) 87公斤以上

共5人 取3名

01. 1001028洪頌翔(新港鄉) 02. 1001027盧宗澤(新港鄉) 03. 1001017王柏勳(中埔鄉)
04. 1001014孫崇恩(中埔鄉) 05. 1001026何宗翰(新港鄉)

社會女子組

(1) 品勢個人

共13人 取8名

1002007蕭安婷(中埔鄉) 1002008洪子晴(中埔鄉) 1002014邱念慈(中埔鄉)
1002019郭曉娟(梅山鄉) 1002024梁欣渝(新港鄉) 1002025李雨蓉(新港鄉)
1002026林育萱(新港鄉) 1002003簡琦霏(東石鄉) 1002002陳品臻(東石鄉)
1002004陳惠嵐(東石鄉) 1002021顏鈺珊(民雄鄉) 1002022許毓洳(民雄鄉)
1002023盧昱蓁(民雄鄉)

(2) 品勢團體

共3隊 取1名

中埔鄉

1002007蕭安婷 1002008洪子晴 1002014邱念慈

新港鄉

1002024梁欣渝 1002025李雨蓉 1002026林育萱

東石鄉

1002003簡琦霏 1002002陳品臻 1002004陳惠嵐

(3) 46公斤級

共2人 取1名

01. 1002020譚夏玲(民雄鄉) 02. 1002001曾羿瑄(東石鄉)

(4) 49公斤級

共4人 取2名

01. 1002016呂姿儀(中埔鄉) 02. 1002026林育萱(新港鄉) 03. 1002018林家好(竹崎鄉)
04. 1002015蔡怡婷(中埔鄉)

(5) 53公斤級

共5人 取3名

01. 1002025李雨蓉(新港鄉) 02. 1002014邱念慈(中埔鄉) 03. 1002009江佳美(中埔鄉)
04. 1002027郭茹鈺(義竹鄉) 05. 1002012柳雅齡(中埔鄉)

(6) 57公斤級

共5人 取3名

01. 1002011鄭照君(中埔鄉) 02. 1002024梁欣淪(新港鄉) 03. 1002003簡琦霏(東石鄉)
04. 1002008洪子晴(中埔鄉) 05. 1002010林思婷(中埔鄉)

(7) 62公斤級

共3人 取1名

01. 1002007蕭安婷(中埔鄉) 02. 1002017何宜蓁(中埔鄉) 03. 1002013高雅筠(中埔鄉)

(8) 67公斤級

共2人 取1名

01. 1002006吳佩謙(東石鄉) 02. 1002005許茵如(東石鄉)

國中男生組

(1) 品勢色帶

共13人 取8名

1003032林典源(太保市) 1003033葉柏毅(太保市) 1003034黃滋裕(太保市)
1003028林晉杰(民雄鄉) 1003013游弘宇(大林鎮) 1003039蔡秉汎(義竹鄉)
1003038侯博昇(義竹鄉) 1003037蕭偉志(義竹鄉) 1003006李易鴻(布袋鎮)
1003005蔡博存(布袋鎮) 1003017陳鈞宏(東石鄉) 1003018吳嘉和(東石鄉)
1003019陳泓任(東石鄉)

(2) 品勢黑帶

共10人 取8名

1003025黃宥笙(鹿草鄉) 1003030郭翊杙(太保市) 1003031蘇威仁(太保市)
1003035李侑晟(太保市) 1003008林志翰(大林鎮) 1003012黃郁展(大林鎮)
1003007謝冠宏(大林鎮) 1003036蔡濬宇(義竹鄉) 1003022黃柏源(東石鄉)
1003027周玉啟(民雄鄉)

(3) 品勢團體

共3隊 取1名

太保市

1003030郭翊杙 1003031蘇威仁 1003034黃泓裕

大林鎮(A)

1003007謝冠宏 1003008林志翰 1003009簡偉倫

大林鎮(B)

1003011劉翊璿 1003012黃郁展 1003014吳柏諺

(4) 45公斤級

共7人 取5名

01. 1003012黃郁展(大林鎮) 02. 1003003黃焱熙(布袋鎮) 03. 1003016高文彥(東石鄉)
04. 1003035李侑晟(太保市) 05. 1003029詹岳佑(水上鄉) 06. 1003028林晉杰(民雄鄉)
07. 1003014吳柏諺(大林鎮)

(5) 48公斤級

共4人 取2名

01. 1003032林典源(太保市) 02. 1003002邱淳宸(布袋鎮) 03. 1003040蘇品丞(義竹鄉)
04. 1003026黃丞豪(民雄鄉)

(6) 51公斤級

共3人 取1名

01. 1003004邱宥承(布袋鎮) 02. 1003031蘇威仁(太保市) 03. 1003018吳嘉和(東石鄉)

(7) 55公斤級

共3人 取1名

01. 1003008林志翰(大林鎮) 02. 1003030郭翊杙(太保市) 03. 1003025黃宥笙(鹿草鄉)

(8) 59公斤級

共5人 取3名

01. 1003043黃宥澄(義竹鄉) 02. 1003007謝冠宏(大林鎮) 03. 1003017陳鈞宏(東石鄉)
04. 1003034黃泓裕(太保市) 05. 1003009簡偉倫(大林鎮)

(9) 63公斤級

共4人 取2名

01. 1003013游弘宇(大林鎮) 02. 1003022黃柏源(東石鄉) 03. 1003011劉翊璿(大林鎮)
04. 1003015林恩宇(東石鄉)

(10) 68公斤級

共4人 取2名

01. 1003041蕭淳程(義竹鄉) 02. 1003042邱進峯(義竹鄉) 03. 1003023劉秉憲(東石鄉)
04. 1003019陳泓任(東石鄉)

(11) 73公斤級

共3人 取1名

01. 1003024李泓佑(東石鄉) 02. 1003021吳志文(東石鄉) 03. 1003001許煒生(布袋鎮)

(12) 78公斤級

參賽人數不足，未成賽

1003033葉柏毅(太保市)

(13) 78公斤以上

共2人 取1名

01. 1003010陳冠霖(大林鎮) 02. 1003020鄭臣軒(東石鄉)

國中女生組

(1) 品勢色帶

共11人 取8名

1004016陳宥蓁(太保市) 1004017許惠珊(太保市) 1004018許汶惠(太保市)
1004004陳雅玲(大林鎮) 1004007莊沛琄(大林鎮) 1004027邱彩玲(義竹鄉)
1004025溫沄嫻(義竹鄉) 1004023陳思妤(義竹鄉) 1004002邱筱舫(布袋鎮)
1004001蔡雅宣(布袋鎮) 1004010王思涵(民雄鄉)

(2) 品勢黑帶

共9人 取7名

1004006顏綺君(大林鎮) 1004005劉文琳(大林鎮) 1004003謝值茗(大林鎮)
1004019林意琄(義竹鄉) 1004009翁詠捷(民雄鄉) 1004011賴怡臻(民雄鄉)
1004012林琬婷(朴子市) 1004013張詠妍(朴子市) 1004014王家秦(朴子市)

(3) 品勢團體

參賽隊數不足，未成賽

朴子市

1004012林琬婷 1004013張詠妍 1004014王家秦

(4) 42公斤級

共4人 取2名

01. 1004028郭芳均(義竹鄉) 02. 1004004陳雅玲(大林鎮) 03. 1004014王家秦(朴子市)

04. 1004015姚鳳軒(朴子市)

(5) 44公斤級

共2人 取1名

01. 1004007莊沛瑀(大林鎮) 02. 1004023陳思妤(義竹鄉)

(6) 46公斤級

共4人 取2名

01. 1004006顏綺君(大林鎮) 02. 1004013張詠妍(朴子市) 03. 1004029蔡安宥(義竹鄉)

04. 1004025溫沄嫻(義竹鄉)

(7) 49公斤級

參賽人數不足，未成賽

1004021鄭淑惠(義竹鄉)

(8) 52公斤級

共3人 取1名

01. 1004012林琬婷(朴子市) 02. 1004026蔡芳樺(義竹鄉) 03. 1004008許軒伊(梅山鄉)

(9) 55公斤級

共3人 取1名

01. 1004027邱彩羚(義竹鄉) 02. 1004003謝值茗(大林鎮) 03. 1004024黃秀瑜(義竹鄉)

(10) 59公斤級

參賽人數不足，未成賽

1004020邱宥樺(義竹鄉)

(11) 68公斤級

參賽人數不足，未成賽

1004030蔡湄涓(義竹鄉)

(12) 68公斤以上

參賽人數不足，未成賽

1004022翁蕙茹(義竹鄉)

國小男生組

(1) 品勢高年級色帶

共16人 取8名

1005020陳育孝(竹崎鄉) 1005060黃宏駿(太保市) 1005063徐竑恩(太保市)

1005005何軒宇(大林鎮) 1005009陳冠均(大林鎮) 1005023翁承佑(梅山鄉)

1005024張永濬(梅山鄉) 1005028謝弘二(梅山鄉) 1005075許棋淵(太保市)

1005049劉榮利(朴子市) 1005048莊凱文(朴子市) 1005017吳昕諺(東石鄉)

1005002蕭紹峰(布袋鎮) 1005044黃瀚億(民雄鄉) 1005035林暄祐(民雄鄉)

1005037吳楨翔(民雄鄉)

(2) 品勢高年級黑帶

共8人 取6名

1005021李益守(竹崎鄉) 1005022鍾昕叡(竹崎鄉) 1005006童義竣(大林鎮)

1005008張庭碩(大林鎮) 1005007楊助泓(大林鎮) 1005025朱祥銘(梅山鄉)

1005034賴冠智(民雄鄉) 1005038李騏成(民雄鄉)

(3) 品勢中年級色帶

共16人 取8名

1005061蕭聖恩(太保市) 1005062游承豪(太保市) 1005010顏廷樺(大林鎮)

1005011范凱鈞(大林鎮) 1005015謝尚耘(大林鎮) 1005030劉益兆(梅山鄉)

1005027賴佑宸(梅山鄉) 1005026陳玟維(梅山鄉) 1005036吳楨逸(民雄鄉)

1005043楊永坤(民雄鄉) 1005042孫玄祐(民雄鄉) 1005050莊景全(朴子市)

1005053陳品諺(朴子市) 1005051許明哲(朴子市) 1005003蕭辰安(布袋鎮)

1005004黃釗緒(布袋鎮)

(4) 品勢中年級黑帶

共4人 取2名

1005066呂承翰(太保市) 1005045廖柏睿(民雄鄉) 1005046李昊騰(民雄鄉)

1005047何易駿(民雄鄉)

(5) 品勢低年級色帶

共14人 取8名

1005019李易宸(竹崎鄉) 1005064陳品熙(太保市) 1005065黃偉城(太保市)

1005012范凱翔(大林鎮) 1005013黃宥棋(大林鎮) 1005014曾子益(大林鎮)

1005031何元翔(梅山鄉) 1005033陳玟濤(梅山鄉) 1005052黃仁宥(朴子市)

1005055黃東允(朴子市) 1005054馮奕瑞(朴子市) 1005039蘇丞翊(民雄鄉)
1005040蔡棋豐(民雄鄉) 1005041郭書辰(民雄鄉)

(6) 品勢團體A組

參賽隊數不足，未成賽

民雄鄉

1005045廖柏睿 1005046李昊騰 1005047何易駿

(7) 品勢團體B組

參賽隊數不足，未成賽

大林鎮

1005006童義竣 1005008張庭碩 1005007楊助泓

(8) 25公斤級

共8人 取6名

01. 1005012范凱翔(大林鎮) 02. 1005069潘宇恩(太保市) 03. 1005059侯詠恩(朴子市)
04. 1005051許明哲(朴子市) 05. 1005027賴佑宸(梅山鄉) 06. 1005001蔡馭臣(布袋鎮)
07. 1005029賴佑豪(梅山鄉) 08. 1005052黃仁宥(朴子市)

(9) 27公斤級

共3人 取1名

01. 1005032劉益誌(梅山鄉) 02. 1005020陳育孝(竹崎鄉) 03. 1005053陳品諺(朴子市)

(10) 29公斤級

共3人 取1名

01. 1005074李沛陽(太保市) 02. 1005057黃泯諺(朴子市) 03. 1005062游承豪(太保市)

(11) 31公斤級

共5人 取3名

01. 1005021李益守(竹崎鄉) 02. 1005024張永濬(梅山鄉) 03. 1005073楊珽皓(太保市)
04. 1005004黃釗緒(布袋鎮) 05. 1005064陳品熙(太保市)

(12) 34公斤級

共4人 取2名

01. 1005050莊景全(朴子市) 02. 1005009陳冠均(大林鎮) 03. 1005068林煒儒(太保市)
04. 1005071王浚喆(太保市)

(13) 37公斤級

共5人 取3名

01. 1005055黃東允(朴子市) 02. 1005060黃泮駿(太保市) 03. 1005049劉榮利(朴子市)
04. 1005061蕭聖恩(太保市) 05. 1005056李韋志(朴子市)

(14) 40公斤級

共7人 取5名

01. 1005066呂承翰(太保市) 02. 1005018高瑋祥(番路鄉) 03. 1005023翁承佑(梅山鄉)
04. 1005011范凱鈞(大林鎮) 05. 1005072簡培臣(太保市) 06. 1005008張庭碩(大林鎮)
07. 1005022鍾昕叡(竹崎鄉)

(15) 44公斤級

共2人 取1名

01. 1005016陳建亦(大林鎮) 02. 1005005何軒宇(大林鎮)

(16) 48公斤級

共4人 取2名

01. 1005058陳泳旭(朴子市) 02. 1005025朱祥銘(梅山鄉) 03. 1005017吳昕諺(東石鄉)
04. 1005067潘宇豪(太保市)

(17) 53公斤級

共3人 取1名

01. 1005006童義竣(大林鎮) 02. 1005026陳玟維(梅山鄉) 03. 1005048莊凱文(朴子市)

(18) 58公斤級

參賽人數不足，未成賽

1005070林奕澄(太保市)

(19) 58公斤以上

共2人 取1名

01. 1005065黃偉城(太保市) 02. 1005063徐竑恩(太保市)

國小女生組

(1) 品勢高年級色帶

共6人 取4名

1006029李侑宣(太保市) 1006032張采蓁(太保市) 1006007沈佩倪(中埔鄉)
1006009陳佳甄(中埔鄉) 1006024張詠琇(朴子市) 1006016蔡采恩(民雄鄉)

(2) 品勢高年級黑帶

共7人 取5名

1006033陳彥蓉(太保市) 1006010黃湄煊(中埔鄉) 1006001林芷瑩(大林鎮)
1006013李庭瑀(梅山鄉) 1006014許毓芯(民雄鄉) 1006022李宜蓁(民雄鄉)
1006023徐唯真(民雄鄉)

(3) 品勢中年級色帶

共10人 取8名

1006012鄭詒恩(竹崎鄉) 1006030陳靖菲(太保市) 1006008沈佩翎(中埔鄉)
1006002黃溪晴(大林鎮) 1006005沈妘佳(大林鎮) 1006004黃子玲(大林鎮)
1006027陳禹彤(朴子市) 1006025蘇芷萱(朴子市) 1006028曾晴依(朴子市)
1006006吳思萱(東石鄉)

(4) 品勢中年級黑帶

共4人 取2名

1006035侯姿亞(太保市) 1006019孫可桐(民雄鄉) 1006020溫凱甯(民雄鄉)
1006021張詠淳(民雄鄉)

(5) 品勢低年級色帶

共3人 取1名

1006031陳雨萌(太保市) 1006003陳以樂(大林鎮) 1006015陳佩真(民雄鄉)

(6) 品勢低年級黑帶

共2人 取1名

1006017蕭宥蘭(民雄鄉) 1006018林詠綺(民雄鄉)

(7) 品勢團體A組

參賽隊數不足，未成賽

民雄鄉

1006017蕭宥蘭 1006018林詠綺 1006020溫凱甯

(8) 品勢團體B組

參賽隊數不足，未成賽

民雄鄉

1006014許毓芯 1006019孫可桐 1006022李宜蓁

(9) 25公斤級

共3人 取1名

01. 1006008沈佩栩(中埔鄉) 02. 1006027陳禹彤(朴子市) 03. 1006006吳思萱(東石鄉)

(10) 31公斤級

共2人 取1名

01. 1006026謝昀珍(朴子市) 02. 1006001林芷瑩(大林鎮)

(11) 34公斤級

共2人 取1名

01. 1006025蘇芷萱(朴子市) 02. 1006007沈佩倪(中埔鄉)

(12) 37公斤級

共3人 取1名

01. 1006002黃浚晴(大林鎮) 02. 1006029李侑宣(太保市) 03. 1006024張詠琇(朴子市)

(13) 40公斤級

共2人 取1名

01. 1006034邱柔禎(太保市) 02. 1006033陳彥蓉(太保市)

(14) 43公斤級

共2人 取1名

01. 1006011鄧汝淇(中埔鄉) 02. 1006009陳佳甄(中埔鄉)

(15) 50公斤級

共2人 取1名

01. 1006030陳靖菲(太保市) 02. 1006032張采蓁(太保市)

跆拳道社會男子組54公斤級(4人) 單淘汰

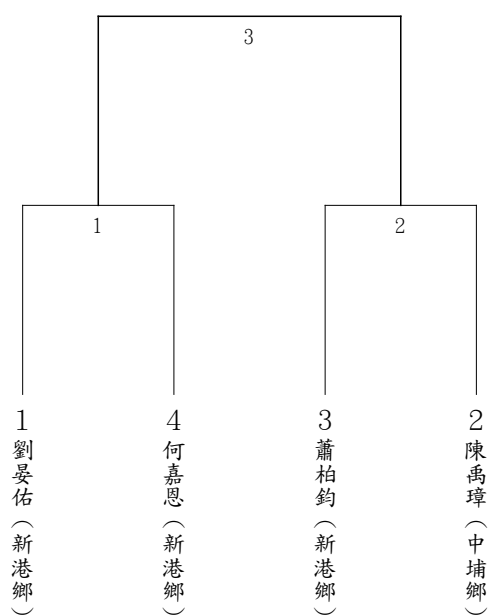

跆拳道社會男子組58公斤級(2人) 單淘汰

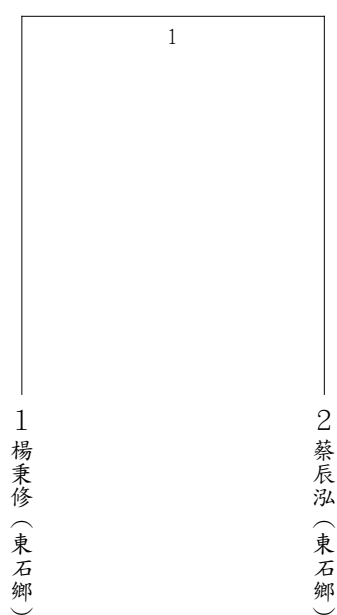

跆拳道社會男子組63公斤級(4人) 單淘汰

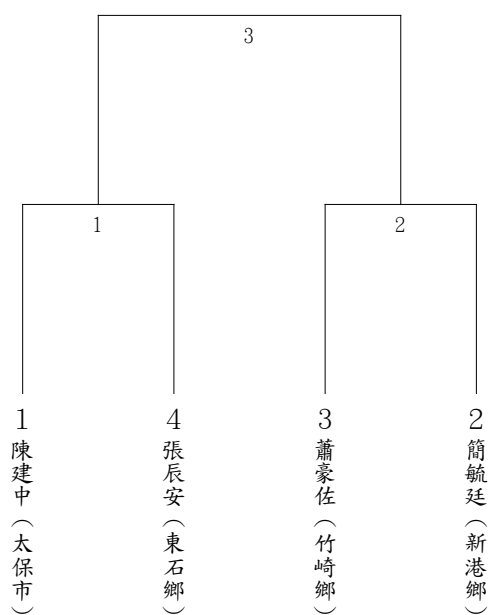

跆拳道社會男子組68公斤級(4人) 單淘汰

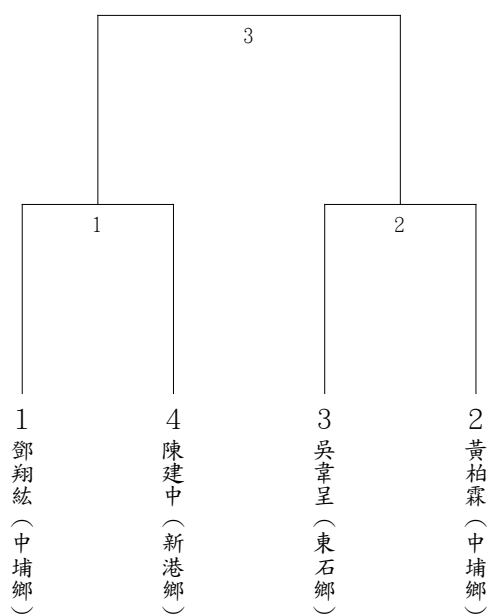

跆拳道社會男子組74公斤級(3人) 單淘汰

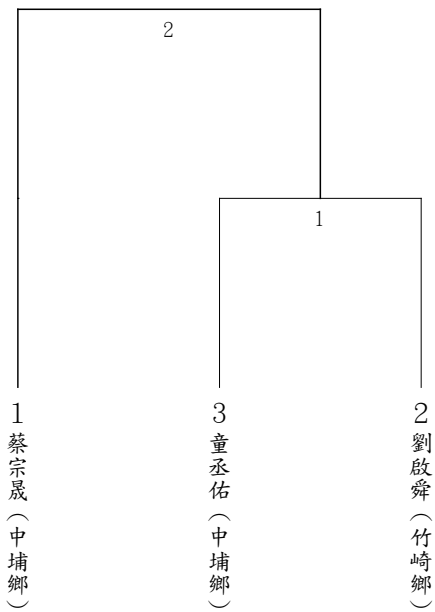

跆拳道社會男子組80公斤級(3人) 單淘汰

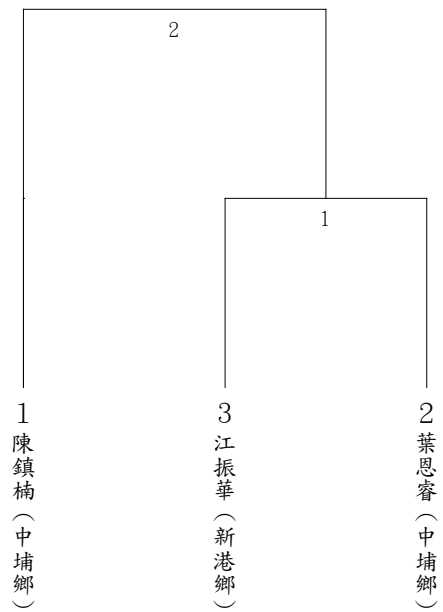

跆拳道社會男子組87公斤級(3人) 單淘汰

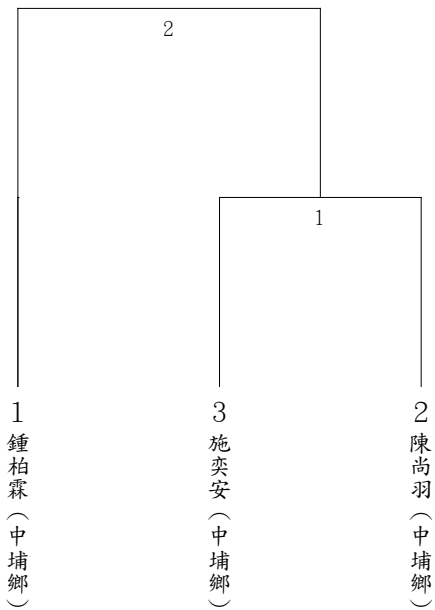

跆拳道社會男子組87公斤以上(5人) 單淘汰

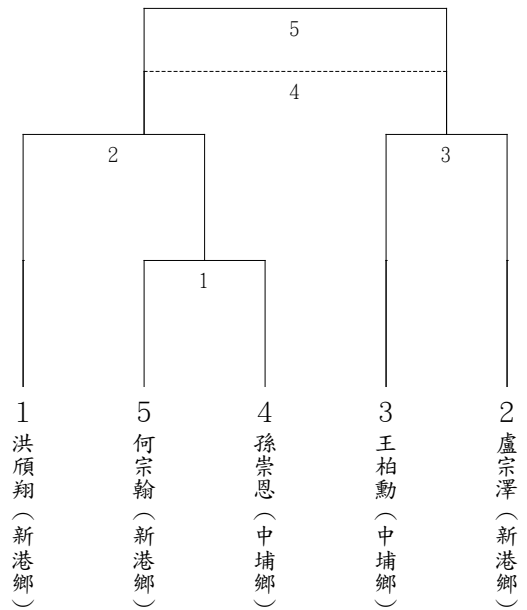

跆拳道社會女子組46公斤級(2人) 單淘汰

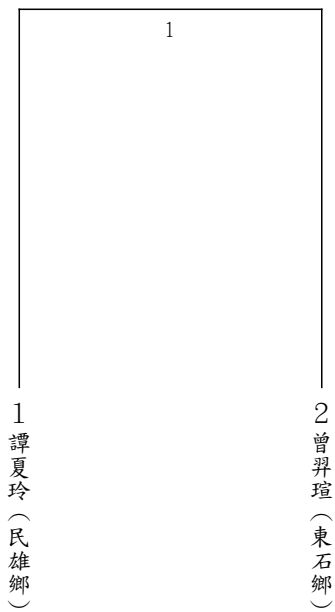

跆拳道社會女子組49公斤級(4人) 單淘汰

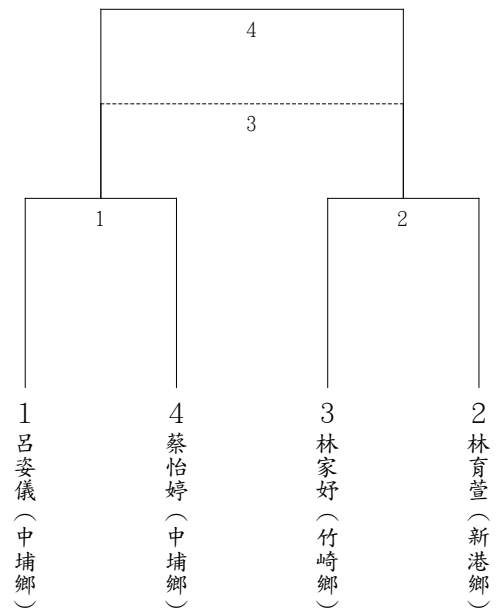

跆拳道社會女子組53公斤級(5人) 單淘汰

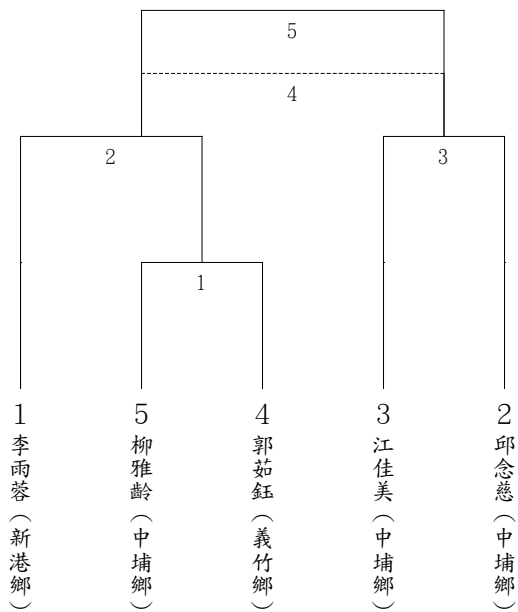

跆拳道社會女子組57公斤級(5人) 單淘汰

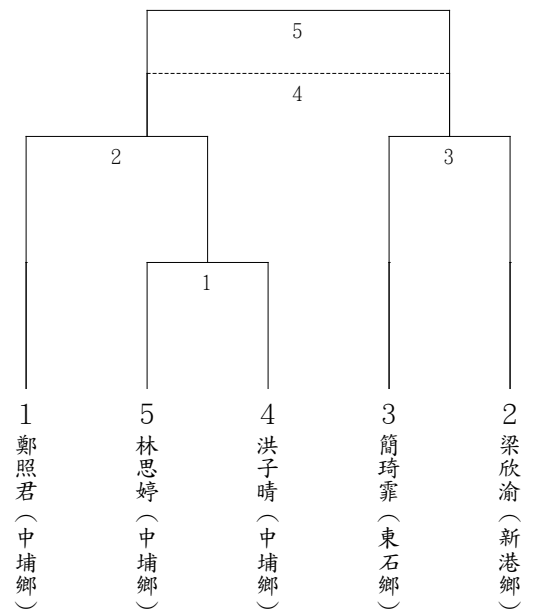

跆拳道社會女子組62公斤級(3人) 單淘汰

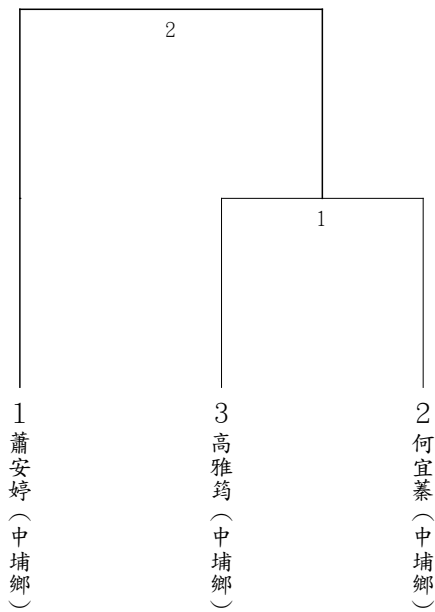

跆拳道社會女子組67公斤級(2人) 單淘汰

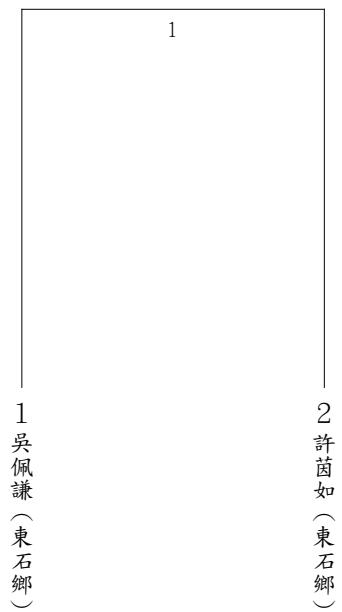

跆拳道國中男生組45公斤級(7人) 單淘汰

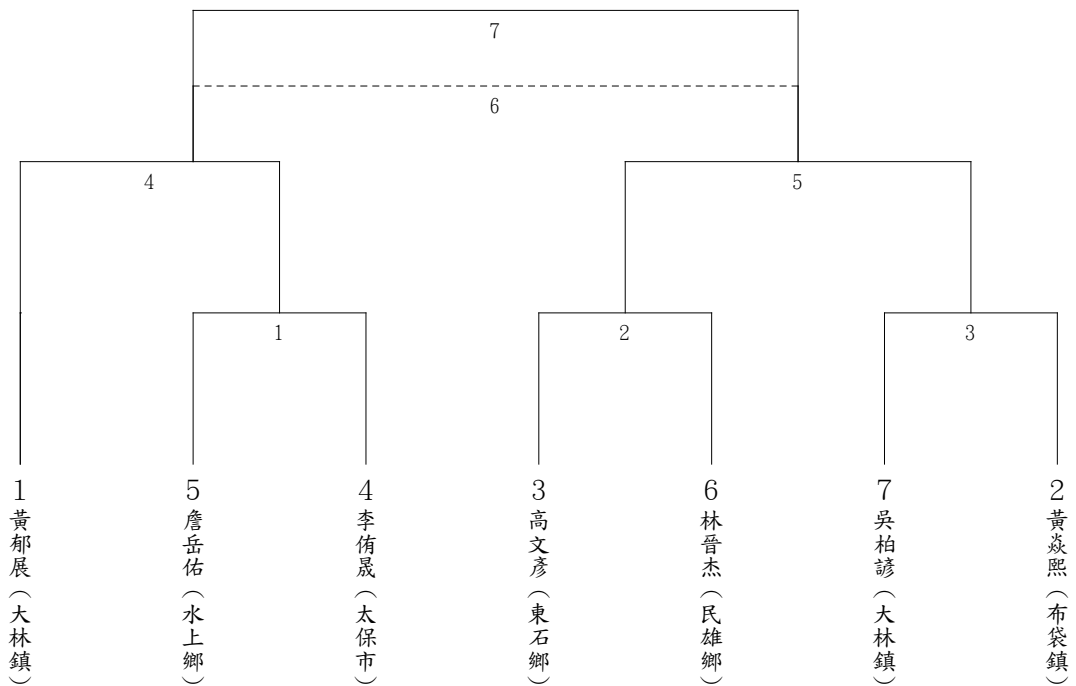

跆拳道國中男生組48公斤級(4人) 單淘汰

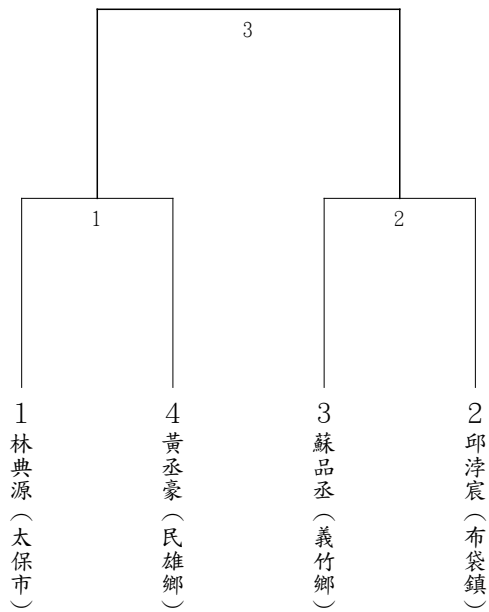

跆拳道國中男生組51公斤級(3人) 單淘汰

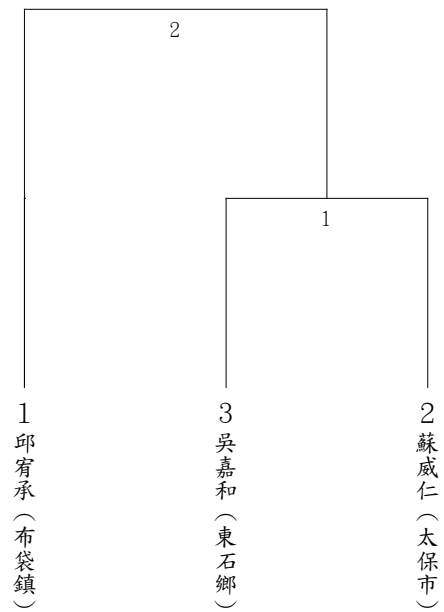

跆拳道國中男生組55公斤級(3人) 單淘汰

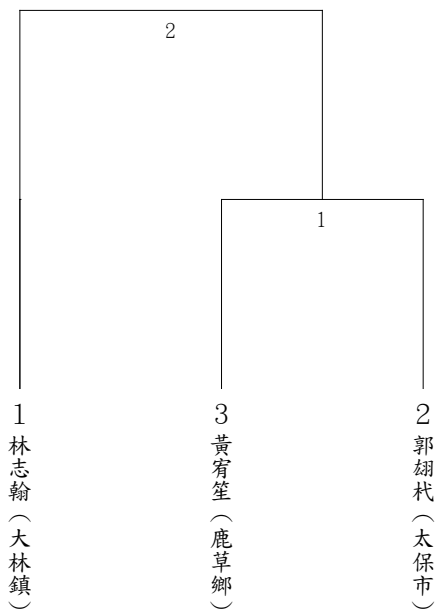

跆拳道國中男生組59公斤級(5人) 單淘汰

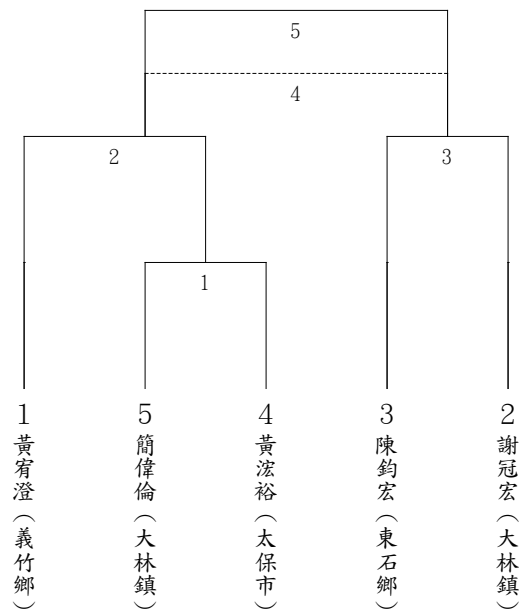

跆拳道國中男生組63公斤級(4人) 單淘汰

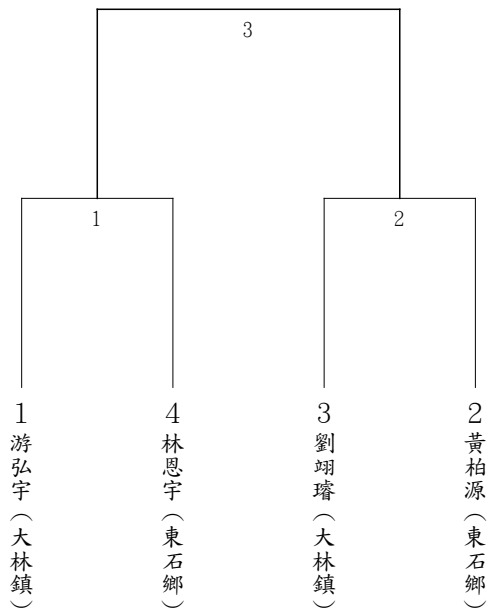

跆拳道國中男生組68公斤級(4人) 單淘汰

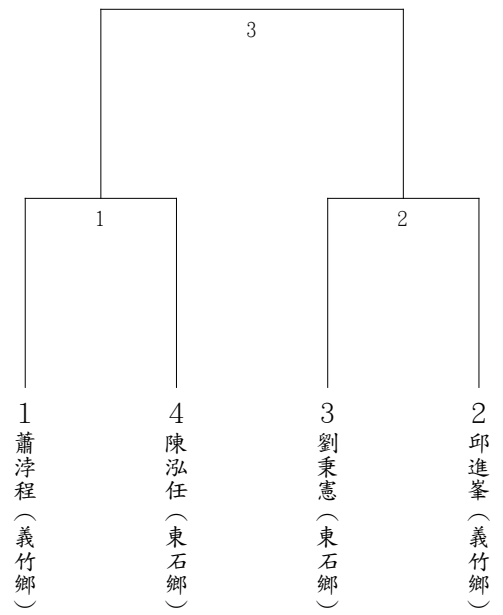

跆拳道國中男生組73公斤級(3人) 單淘汰

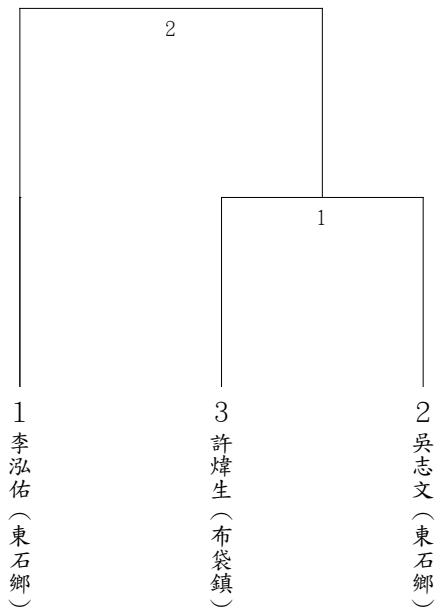

跆拳道國中男生組78公斤以上(2人) 單淘汰

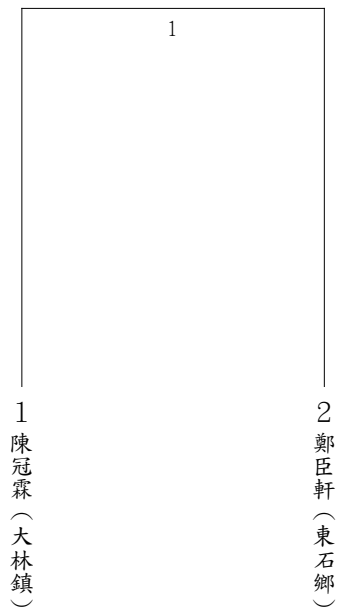

跆拳道國中女生組42公斤級(4人) 單淘汰

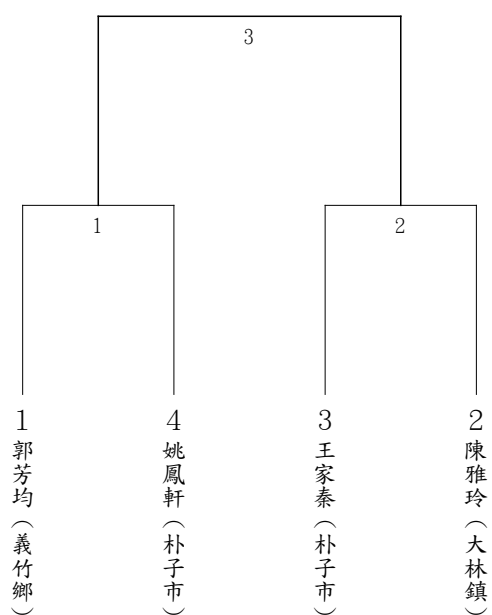

跆拳道國中女生組44公斤級(2人) 單淘汰

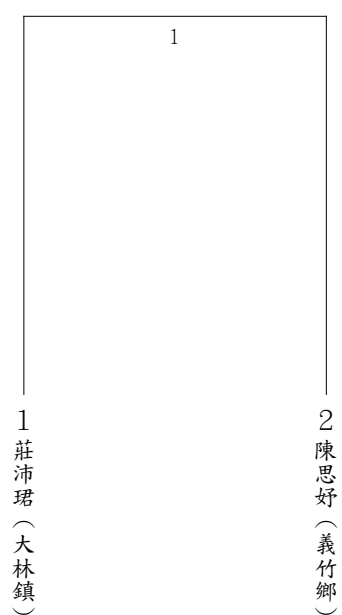

跆拳道國中女生組46公斤級(4人) 單淘汰

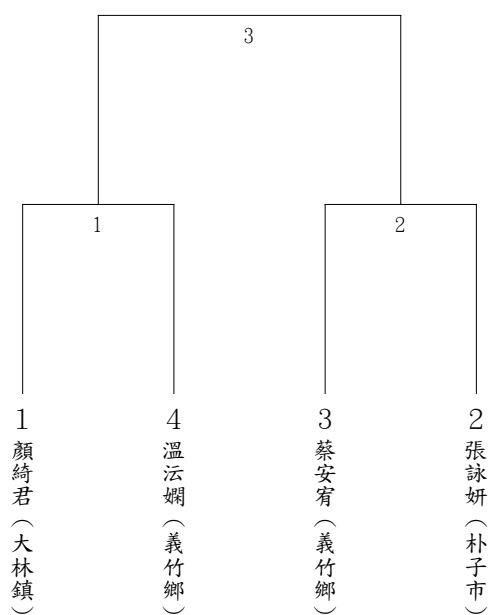

跆拳道國中女生組52公斤級(3人) 單淘汰

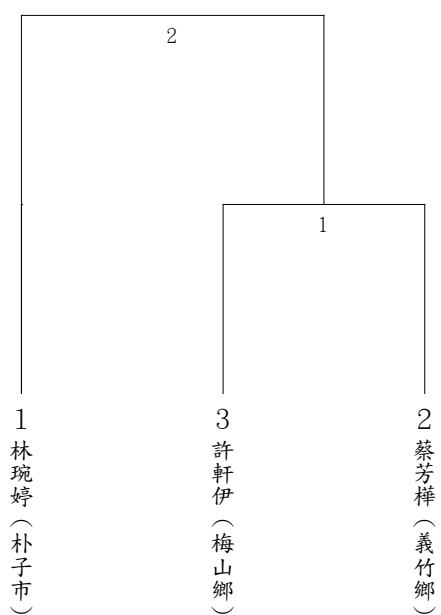

跆拳道國小男生組25公斤級(8人) 單淘汰

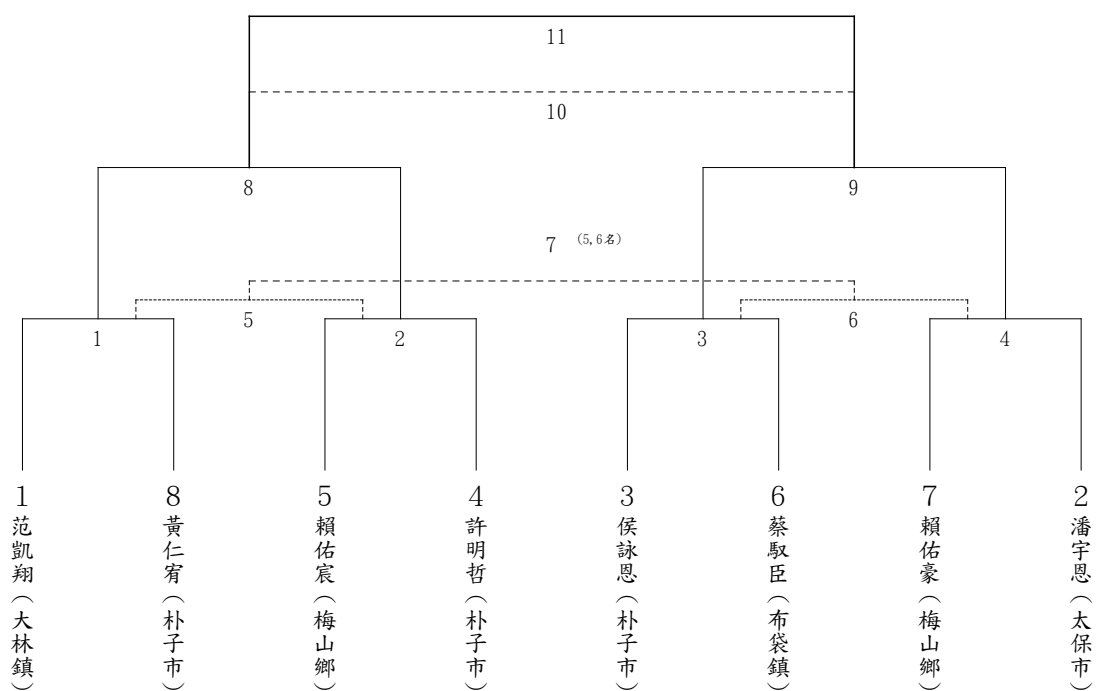

跆拳道國中女生組55公斤級(3人) 單淘汰

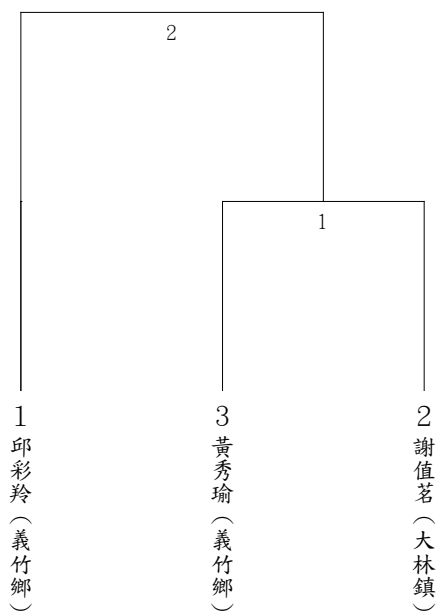

跆拳道國小男生組27公斤級(3人) 單淘汰

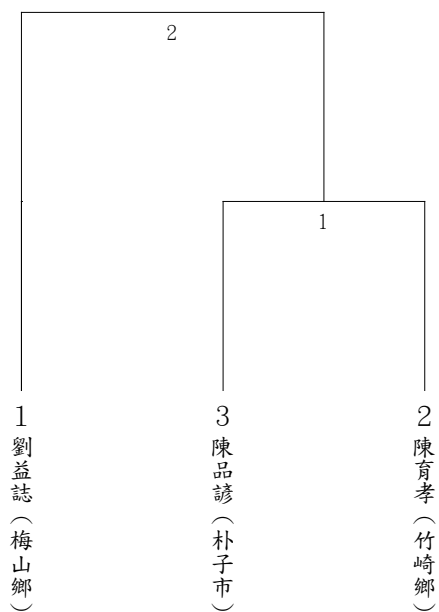

跆拳道國小男生組29公斤級(3人) 單淘汰

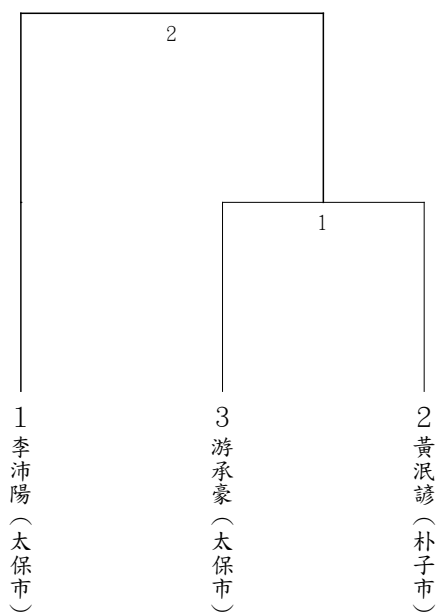

跆拳道國小男生組31公斤級(5人) 單淘汰

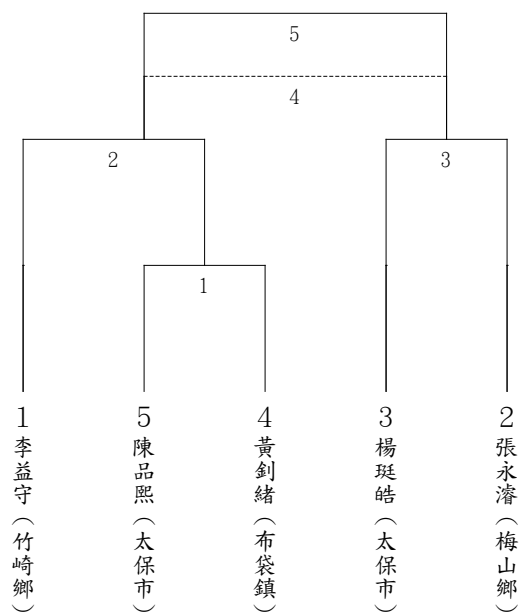

跆拳道國小男生組34公斤級(4人) 單淘汰

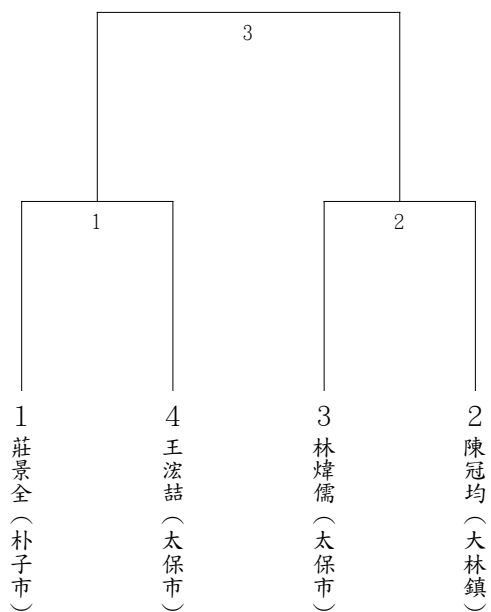

跆拳道國小男生組37公斤級(5人) 單淘汰

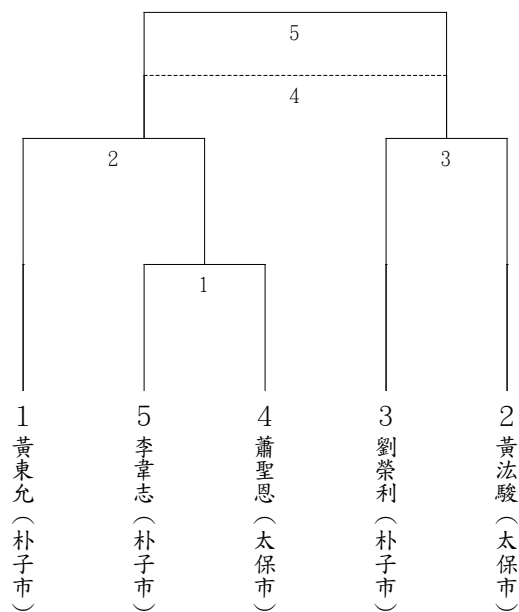

跆拳道國小男生組40公斤級(7人) 單淘汰

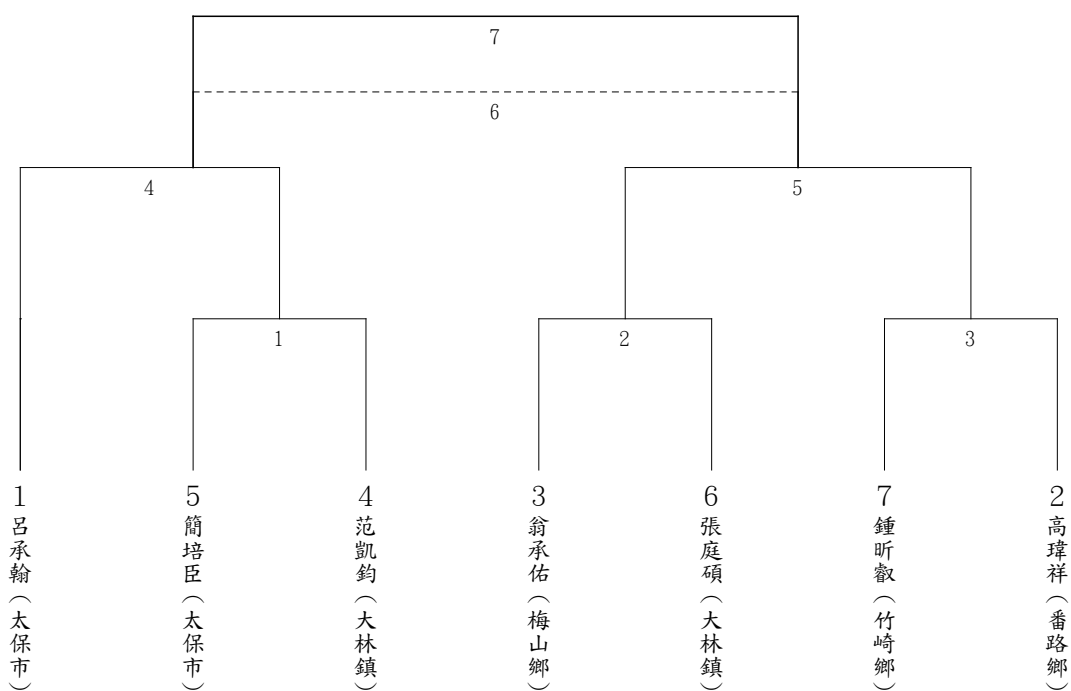

跆拳道國小男生組44公斤級(2人) 單淘汰

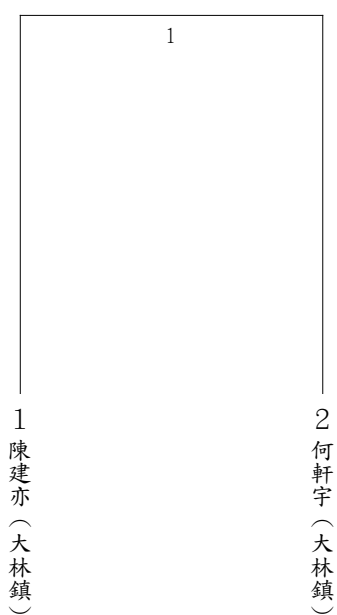

跆拳道國小男生組48公斤級(4人) 單淘汰

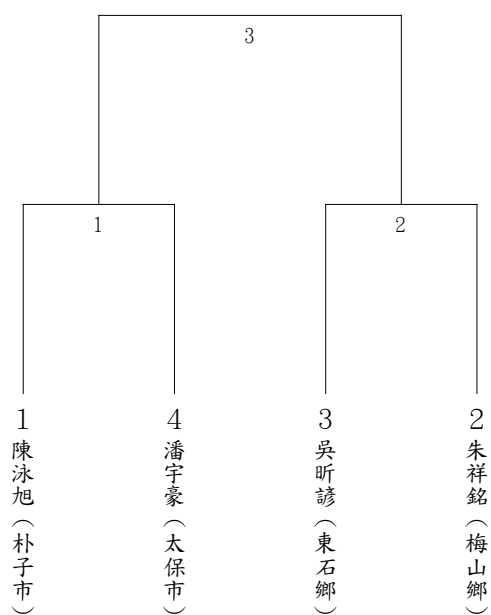

跆拳道國小男生組53公斤級(3人) 單淘汰

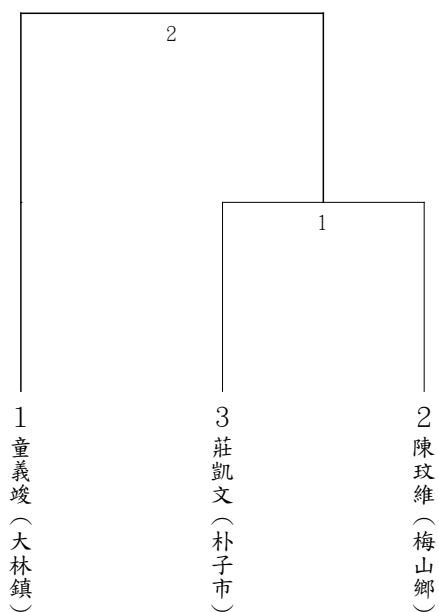

跆拳道國小男生組58公斤以上(2人) 單淘汰

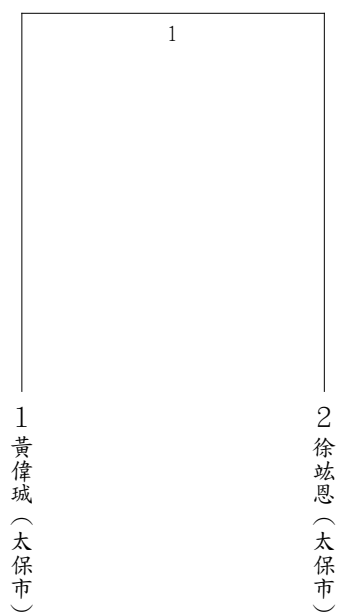

跆拳道國小女生組25公斤級(3人) 單淘汰

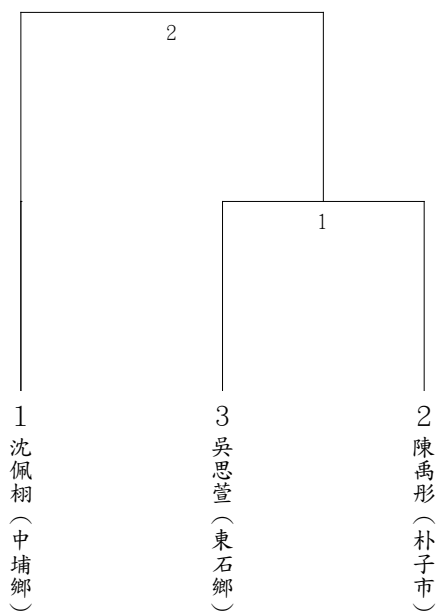

跆拳道國小女生組31公斤級(2人) 單淘汰

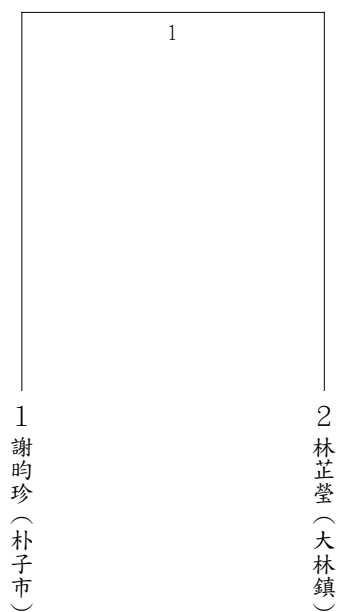

跆拳道國小女生組34公斤級(2人) 單淘汰

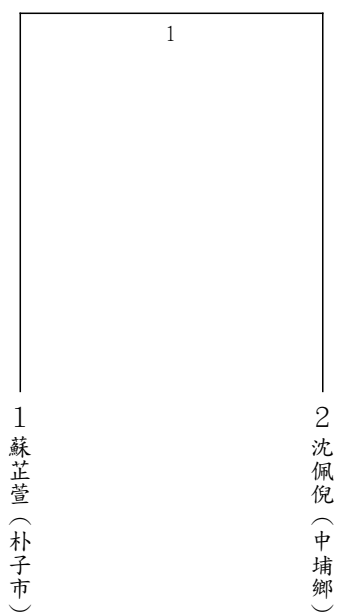

跆拳道國小女生組37公斤級(3人) 單淘汰

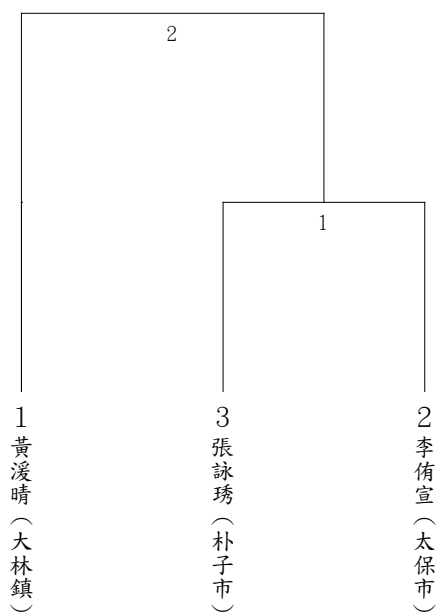

跆拳道國小女生組40公斤級(2人) 單淘汰

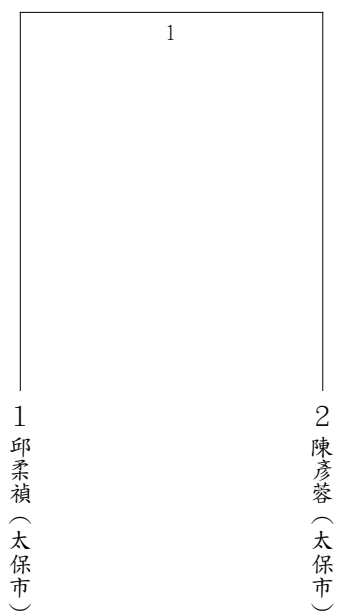

跆拳道國小女生組43公斤級(2人) 單淘汰

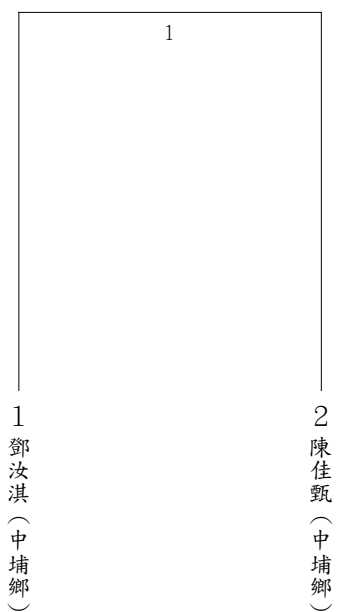

跆拳道國小女生組50公斤級(2人) 單淘汰

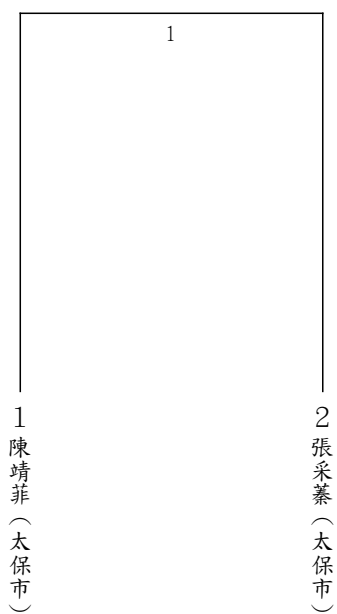

角力隊職員名單

社會男子組

(1) 布袋鎮

領隊：柯志明 教練：黃俊勝 莊淑芳 管理：林家吉 隊長：1101001侯文健
隊員：1101002高承恩 1101003安峻樑 1101004黃偉翔 1101005黃柏瑜 1101006陳柏昇
1101007吳秉薰 1101008李宗穎 1101009簡裕政 1101010李信衡 1101011何亞倫
1101012王邦亦 1101013翁祥維 1101014李勝昱 1101015侯文宗

(2) 梅山鄉

領隊：劉彥碩 教練：陳孟志 管理：侯英全 隊長：1101016簡鈺晟
隊員：1101017江重誼 1101018林昱進 1101019林耀霆 1101020吳承駿 1101021吳柏諺
1101022許智巖 1101023翁珍璟 1101024林子淵 1101025劉宥騰

(3) 民雄鄉

領隊：黃俊傑 教練：侯旻汶 林峻瑋 管理：王昇界 隊長：1101037林峻瑋
隊員：1101026劉汶燁 1101027簡柏安 1101028溫佳軒 1101029蔡宗甫 1101030陳楷捷
1101031楊世民 1101032莊明智 1101033周沅駿 1101034湯璨鴻 1101035郭峰佑
1101036曾泰竣

(4) 朴子市

教練：張文霞 隊長：1101038劉振邦
隊員：1101039黃品翰 1101040陳冠平 1101041陳又境 1101042康嘉慶

(5) 太保市

領隊：陳義禮 教練：莊峻岳 莊富翔 管理：陳彥榕 隊長：1101043林玄斌
隊員：1101044陳仁杰 1101045張家賓 1101046陳宗陽 1101047羅文祥 1101048陳成冠
1101049林祐弦 1101050傅智軒 1101051林鈺程 1101052石佳和 1101053呂韋呈
1101054柯俊義 1101055官建均

社會女子組

(1) 布袋鎮

領隊：柯志明 教練：黃俊勝 莊淑芳 管理：林家吉
隊員：1102001莊茵婷

(2) 梅山鄉

領隊：劉彥碩 教練：陳孟志 管理：陳姿君 隊長：1102003陳俞熏
隊員：1102002簡珮珊

(3) 民雄鄉

領隊：黃俊傑 教練：林峻瑋 侯旻汶 管理：曾智輝 隊長：1102007侯旻汶
隊員：1102004張芸瑄 1102005陳怡姝 1102006王柔茵

(4) 朴子市

教練：張文霞 隊長：1102008蔡芳瑜
隊員：1102009陳怡靜 1102010蔡令美

(5) 太保市

領隊：陳義禮 教練：莊峻岳 莊富翔 管理：吳秀娟 隊長：1102011林宜靖
隊員：1102012林秀宣 1102013林姿綺 1102014施育純 1102015潘儀君 1102016陳珮琪
1102017官佳鏘

國中男生組

(1) 布袋鎮

領隊：柯志明 教練：莊淑芳 莊茵婷 管理：林家吉 隊長：1103001陳啓元
隊員：1103002黃益霆 1103003莊宇僑 1103004溫方皓恩

(2) 六腳鄉

領隊：徐文成 教練：王思蘋 謝瑞宸 管理：李燕如 隊長：1103005方漢均
隊員：1103006陳尚閔 1103007趙彥銘 1103008張書睿 1103009黃子龍 1103010朱弘園
1103011張睿濬 1103012黃丞民 1103013趙俊銘 1103014陳奕安 1103015吳宗達
1103016黃力宏 1103017林峻彬

(3) 梅山鄉

領隊：劉彥碩 教練：陳孟志 管理：侯英全 隊長：1103018林振宇
隊員：1103019江宥儀 1103020吳峻維 1103021李銘維 1103022林昱葳 1103023簡哲育
1103024劉軒佑 1103025簡丞偉 1103026胡庭愷 1103027葉家愷 1103028楊明傑
1103029簡睿陞 1103030黃宥翔 1103031官伯彰 1103032邱志傑 1103033楊昕翰
1103034吳冠融 1103035廖宏晉 1103036李士宏 1103037林東瑜 1103038蔡易霖
1103039吳加豪 1103040陳志銓 1103041陳靖智

(4) 民雄鄉

領隊：黃俊傑 教練：侯旻汶 林峻瑋 管理：林志誠 隊長：1103042林育丞
隊員：1103043簡丞宇 1103044陳弘文 1103045賴育閔 1103046林嘉祥 1103047施威佑
1103048王家瑞

(5) 太保市

領隊：陳義禮 教練：莊峻岳 莊淑雅 管理：吳秀娟 隊長：1103067王佑承
隊員：1103049羅誠偉 1103050呂函恒 1103051呂泰佑 1103052王建和 1103053吳得樟
1103054官郁杰 1103055葉少鏞 1103056何偉興 1103057蔡育林 1103058官威誠
1103059吳家鈞 1103060呂春和 1103061沈俊宏 1103062官紋漢 1103063許宸愷
1103064劉子豪 1103065蔡祐程 1103066簡乙豪 1103068呂亞勳 1103069官俊呈
1103070林岳賢 1103071陳佑綸 1103072陳冠宇 1103073黃堉恩 1103074劉哲維

國中女生組

(1) 梅山鄉

領隊：劉彥碩 教練：陳孟志 管理：周宗模 隊長：1104001沈珮儀
隊員：1104002吳姿俞 1104003許翊葶 1104004巫紫瑄 1104005許軒伊 1104006郭婕怡
1104007李季蓁

(2) 民雄鄉

領隊：黃俊傑 教練：侯旻汶 林峻璋 管理：林佩陵 隊長：1104008許雅婷

(3) 太保市

領隊：陳義禮 教練：陳仁杰 莊峻岳 管理：林佳蕙 隊長：1104009呂佳津
隊員：1104010呂顛亭 1104011胡均昔 1104012黃映茜 1104013沈欣誼 1104014羅佩棋
1104015官婕綺 1104016林芳琪 1104017鄭禕嫻

國小男生組

(1) 東石鄉

領隊：葉佳椰 教練：羅志祥 管理：吳立群 隊長：1105001李祥宇
隊員：1105002蘇立巖 1105003黃柏東 1105004吳易達

(2) 六腳鄉

領隊：吳沛珊 教練：林美珠 謝瑞宸 管理：呂哲夫 隊長：1105006許家銘
隊員：1105005黃馨弘 1105007陳泳任 1105008王允樂 1105009侯宗廷 1105010侯至恩
1105011余祐德 1105012侯柏璋 1105013鄭立承 1105014陳柏志

(3) 鹿草鄉

領隊：葉炳成 教練：陳皇宏 官易祺 管理：王朝興 隊長：1105015林竦倫
隊員：1105016李鴻祥 1105017莊鑫聖 1105018汪裕家

(4) 民雄鄉

領隊：曾智輝 教練：侯旻汶 林峻璋 管理：饒采萍 隊長：1105019何豐傑
隊員：1105020曾于晏 1105021曾于祐

(5) 朴子市

領隊：楊人和 教練：黃俊勝 許凱翔 管理：楊幼棠 隊長：1105022黃子儀
隊員：1105023侯冠呈 1105032蔡祐晴 1105024黃柏翔 1105025鄭駿澤 1105033蔡德億
1105026黃韋禎 1105027柯喬偉 1105034陳建勳 1105028吳鈺樟 1105035詹博勳
1105029張維峻 1105036宋嘉翔 1105030楊涓淪 1105037游柏昕 1105031蘇晏鈞
1105038胡柏勝 1105039潘冠宙 1105040王絃聖 1105041李尚穎

(6) 義竹鄉

領隊：蔡鎮名 教練：黃永舜 林碧鳳 管理：許元懋

隊員：1105042施亞彤 1105043廖子毅 1105044張圳言

國小女生組

(1) 東石鄉

領隊：葉佳榔 教練：羅志祥 管理：吳立群 隊長：1106001蘇莉緹

隊員：1106002何曉芸

(2) 六腳鄉

領隊：許瑞陽 教練：林建安 王思蘋 管理：葉怡琇 隊長：1106003王允蘋

隊員：1106004鄭羽芹

(3) 鹿草鄉

領隊：葉炳成 教練：陳皇宏 官易祺 管理：王朝興 隊長：1106005鄧玉瀆

隊員：1106006陳容甄 1106007吳奕霏

(4) 梅山鄉

領隊：林金枝 教練：朱素賢

隊員：1106008江惟心

(5) 民雄鄉

領隊：何恆聿 教練：侯旻汶 林峻瑋 管理：陳文鈴 隊長：1106009何丞月

(6) 朴子市

領隊：林金進 教練：黃俊勝 許凱翔 管理：楊幼棠 隊長：1106010蔡宜潔

隊員：1106011吳珮綺 1106012涂宸瑜 1106013黃珞旖 1106014杜禹葳 1106015吳光惠

1106016王亮媿 1106017黃于桐 1106018李苡琪 1106019李姿蔓

角力各項目名單

社會男子組

(1) 自由式第一級

共8人 取6名

01. 1101049林祐弦(太保市) 02. 1101029蔡宗甫(民雄鄉) 03. 1101020吳承駿(梅山鄉)
04. 1101001侯文健(布袋鎮) 05. 1101043林玄斌(太保市) 07. 1101017江重誼(梅山鄉)
08. 1101016簡鈺晟(梅山鄉) 09. 1101011何亞倫(布袋鎮)

(2) 自由式第二級

共5人 取3名

01. 1101002高承恩(布袋鎮) 02. 1101019林耀霆(梅山鄉) 03. 1101028溫佳軒(民雄鄉)
04. 1101003安峻樑(布袋鎮) 05. 1101004黃偉翔(布袋鎮)

(3) 自由式第三級

共5人 取3名

01. 1101005黃柏瑜(布袋鎮) 02. 1101021吳柏諺(梅山鄉) 03. 1101015侯文宗(布袋鎮)
04. 1101027簡柏安(民雄鄉) 05. 1101006陳柏昇(布袋鎮)

(4) 自由式第四級

共2人 取1名

01. 1101036曾泰竣(民雄鄉) 02. 1101014李勝昱(布袋鎮)

(5) 自由式第五級

共2人 取1名

01. 1101035郭峰佑(民雄鄉) 02. 1101012王邦亦(布袋鎮)

(6) 自由式第六級

共2人 取1名

01. 1101007吳秉薰(布袋鎮) 02. 1101030陳楷捷(民雄鄉)

(7) 希羅式第一級

共7人 取5名

01. 1101054柯俊義(太保市) 02. 1101022許智巖(梅山鄉) 03. 1101050傅智軒(太保市)
04. 1101031楊世民(民雄鄉) 05. 1101023翁珍璟(梅山鄉) 06. 1101047羅文祥(太保市)
07. 1101018林昱進(梅山鄉)

(8) 希羅式第二級

共6人 取4名

01. 1101025劉宥騰(梅山鄉) 02. 1101037林峻瑋(民雄鄉) 03. 1101055官建均(太保市)
04. 1101051林鈺程(太保市) 05. 1101044陳仁杰(太保市) 06. 1101024林子淵(梅山鄉)

(9) 希羅式第三級

共5人 取3名

01. 1101013翁祥維(布袋鎮) 02. 1101048陳成冠(太保市) 03. 1101038劉振邦(朴子市)
04. 1101034湯璨鴻(民雄鄉) 05. 1101046陳宗陽(太保市)

(10) 希羅式第四級

共6人 取4名

01. 1101008李宗穎(布袋鎮) 02. 1101039黃品翰(朴子市) 03. 1101032莊明智(民雄鄉)
04. 1101040陳冠平(朴子市) 05. 1101052石佳和(太保市) 06. 1101045張家賓(太保市)

(11) 希羅式第五級

共3人 取1名

01. 1101026劉汶燁(民雄鄉) 02. 1101009簡裕政(布袋鎮) 03. 1101041陳又境(朴子市)

(12) 希羅式第六級

共4人 取2名

01. 1101053呂韋呈(太保市) 02. 1101033周沅駿(民雄鄉) 03. 1101042康嘉慶(朴子市)
04. 1101010李信衡(布袋鎮)

社會女子組

(1) 自由式第一級

共3人 取1名

01. 1102011林宜靖(太保市) 02. 1102004張芸瑄(民雄鄉) 03. 1102016陳珮琪(太保市)

(2) 自由式第二級

共3人 取1名

01. 1102008蔡芳瑜(朴子市) 02. 1102012林秀宣(太保市) 03. 1102013林姿綺(太保市)

(3) 自由式第三級

共5人 取3名

01. 1102003陳俞熏(梅山鄉) 02. 1102015潘儀君(太保市) 03. 1102014施育純(太保市)
04. 1102009陳怡靜(朴子市) 05. 1102017官佳鏗(太保市)

(4) 自由式第四級

共3人 取1名

01. 1102002簡珮珊(梅山鄉) 02. 1102007侯旻汶(民雄鄉) 03. 1102010蔡令美(朴子市)

(5) 自由式第五級

參賽人數不足，未成賽

1102005陳怡姣(民雄鄉)

(6) 自由式第六級

共2人 取1名

01. 1102006王柔茵(民雄鄉) 02. 1102001莊茵婷(布袋鎮)

國中男生組

(1) 自由式第一級

共7人 取5名

01. 1103004溫方皓恩(布袋鎮) 02. 1103049羅誠偉(太保市) 03. 1103019江宥儀(梅山鄉)
04. 1103061沈俊宏(太保市) 05. 1103006陳尚閔(六腳鄉) 06. 1103075呂一風(太保市)
07. 1103044陳弘文(民雄鄉)

(2) 自由式第二級

共5人 取3名

01. 1103021李銘維(梅山鄉) 02. 1103055葉少鏞(太保市) 03. 1103063許宸愷(太保市)
04. 1103045賴育閔(民雄鄉) 05. 1103073黃堉恩(太保市)

(3) 自由式第三級

共6人 取4名

01. 1103071陳佑綸(太保市) 02. 1103059吳家鈞(太保市) 03. 1103043簡丞宇(民雄鄉)
04. 1103074劉哲維(太保市) 05. 1103048王家瑞(民雄鄉) 06. 1103023簡哲育(梅山鄉)

(4) 自由式第四級

共9人 取7名

01. 1103056何偉興(太保市) 02. 1103005方漢均(六腳鄉) 03. 1103025簡丞偉(梅山鄉)
04. 1103027葉家愷(梅山鄉) 05. 1103046林嘉祥(民雄鄉) 06. 1103013趙俊銘(六腳鄉)
07. 1103070林岳賢(太保市) 08. 1103041陳靖智(梅山鄉) 09. 1103058官威誠(太保市)

(5) 自由式第五級

共7人 取5名

01. 1103028楊明傑(梅山鄉) 02. 1103066簡乙豪(太保市) 03. 1103009黃子龍(六腳鄉)
04. 1103069官俊呈(太保市) 05. 1103007趙彥銘(六腳鄉) 06. 1103065蔡祐程(太保市)
07. 1103029簡睿陞(梅山鄉)

(6) 自由式第六級

共9人 取7名

01. 1103001陳啓元(布袋鎮) 02. 1103051呂泰佑(太保市) 03. 1103031官伯彰(梅山鄉)
04. 1103008張書睿(六腳鄉) 05. 1103047施威佑(民雄鄉) 06. 1103011張睿濬(六腳鄉)
07. 1103068呂亞勳(太保市) 08. 1103030黃宥翔(梅山鄉) 09. 1103050呂函恒(太保市)

(7) 自由式第七級

共8人 取6名

01. 1103012黃丞民(六腳鄉) 02. 1103018林振宇(梅山鄉) 03. 1103016黃力宏(六腳鄉)
04. 1103054官郁杰(太保市) 05. 1103014陳奕安(六腳鄉) 06. 1103064劉子豪(太保市)
07. 1103033楊昕翰(梅山鄉) 08. 1103042林育丞(民雄鄉)

(8) 自由式第八級

共5人 取3名

01. 1103035廖宏晉(梅山鄉) 02. 1103010朱弘園(六腳鄉) 03. 1103067王佑承(太保市)
04. 1103057蔡育林(太保市) 05. 1103053吳得樟(太保市)

(9) 自由式第九級

共5人 取3名

01. 1103002黃益霆(布袋鎮) 02. 1103015吳宗達(六腳鄉) 03. 1103039吳加豪(梅山鄉)
04. 1103072陳冠宇(太保市) 05. 1103038蔡易霖(梅山鄉)

(10) 自由式第十級

共5人 取3名

01. 1103060呂春和(太保市) 02. 1103052王建和(太保市) 03. 1103003莊宇僑(布袋鎮)
04. 1103017林峻彬(六腳鄉) 05. 1103062官紋漢(太保市)

(11) 希羅式第一級

共5人 取3名

01. 1103019江宥儀(梅山鄉) 02. 1103061沈俊宏(太保市) 03. 1103044陳弘文(民雄鄉)
04. 1103020吳峻維(梅山鄉) 05. 1103004溫方皓恩(布袋鎮)

(12) 希羅式第二級

共5人 取3名

01. 1103021李銘維(梅山鄉) 02. 1103022林昱葳(梅山鄉) 03. 1103073黃堉恩(太保市)
04. 1103063許宸愷(太保市) 05. 1103045賴育閔(民雄鄉)

(13) 希羅式第三級

共7人 取5名

01. 1103023簡哲育(梅山鄉) 02. 1103059吳家鈞(太保市) 03. 1103043簡丞宇(民雄鄉)
04. 1103071陳佑綸(太保市) 05. 1103024劉軒佑(梅山鄉) 06. 1103074劉哲維(太保市)
07. 1103048王家瑞(民雄鄉)

(14) 希羅式第四級

共7人 取5名

01. 1103026胡庭愷(梅山鄉) 02. 1103065蔡祐程(太保市) 03. 1103025簡丞偉(梅山鄉)
04. 1103070林岳賢(太保市) 05. 1103027葉家愷(梅山鄉) 06. 1103066簡乙豪(太保市)
07. 1103046林嘉祥(民雄鄉)

(15) 希羅式第五級

共3人 取1名

01. 1103069官俊呈(太保市) 02. 1103028楊明傑(梅山鄉) 03. 1103029簡睿陞(梅山鄉)

(16) 希羅式第六級

共8人 取6名

01. 1103001陳啓元(布袋鎮) 02. 1103030黃宥翔(梅山鄉) 03. 1103031官伯彰(梅山鄉)
04. 1103050呂函恒(太保市) 05. 1103047施威佑(民雄鄉) 06. 1103068呂亞勳(太保市)
07. 1103032邱志傑(梅山鄉) 08. 1103051呂泰佑(太保市)

(17) 希羅式第七級

共6人 取4名

01. 1103033楊昕翰(梅山鄉) 02. 1103064劉子豪(太保市) 03. 1103034吳冠融(梅山鄉)
04. 1103042林育丞(民雄鄉) 05. 1103054官郁杰(太保市) 06. 1103018林振宇(梅山鄉)

(18) 希羅式第八級

共6人 取4名

01. 1103053吳得樟(太保市) 02. 1103057蔡育林(太保市) 03. 1103036李士宏(梅山鄉)
04. 1103067王佑承(太保市) 05. 1103037林東瑜(梅山鄉) 06. 1103035廖宏晉(梅山鄉)

(19) 希羅式第九級

共5人 取3名

01. 1103039吳加豪(梅山鄉) 02. 1103038蔡易霖(梅山鄉) 03. 1103002黃益霆(布袋鎮)
04. 1103072陳冠宇(太保市) 05. 1103040陳志銓(梅山鄉)

(20) 希羅式第十級

共4人 取2名

01. 1103062官紋漢(太保市) 02. 1103003莊宇僑(布袋鎮) 03. 1103060呂春和(太保市)
04. 1103052王建和(太保市)

國中女生組

(1) 自由式第一級

共4人 取2名

01. 1104016林芳琪(太保市) 02. 1104002吳姿俞(梅山鄉) 03. 1104015官婕綺(太保市)
04. 1104001沈珮儀(梅山鄉)

(2) 自由式第二級

共2人 取1名

01. 1104017鄭禕嫻(太保市) 02. 1104003許翊葶(梅山鄉)

(3) 自由式第三級

共2人 取1名

01. 1104004巫紫瑄(梅山鄉) 02. 1104011胡均昔(太保市)

(4) 自由式第五級

參賽人數不足，未成賽

- 1104005許軒伊(梅山鄉)

(5) 自由式第八級

參賽人數不足，未成賽

- 1104008許雅婷(民雄鄉)

(6) 自由式第九級

共4人 取2名

01. 1104012黃映茜(太保市) 02. 1104013沈欣誼(太保市) 03. 1104006郭婕怡(梅山鄉)
04. 1104010呂顛亭(太保市)

(7) 自由式第十級

共3人 取1名

01. 1104014羅佩棋(太保市) 02. 1104009呂佳津(太保市) 03. 1104007李季綦(梅山鄉)

國小男生組

(1) 自由式第一級

共12人 取8名

01. 1105004吳易達(東石鄉) 02. 1105021曾于祐(民雄鄉) 03. 1105012侯柏瑋(六腳鄉)
04. 1105011余祐德(六腳鄉) 05. 1105036宋嘉翔(朴子市) 06. 1105015林竣倫(鹿草鄉)
07. 1105003黃柏東(東石鄉) 08. 1105029張維峻(朴子市) 09. 1105019何豐傑(民雄鄉)
10. 1105013鄭立承(六腳鄉) 11. 1105042施亞彤(義竹鄉) 12. 1105020曾于晏(民雄鄉)

(2) 自由式第二級

共5人 取3名

01. 1105009侯宗廷(六腳鄉) 02. 1105023侯冠呈(朴子市) 03. 1105017莊鑫聖(鹿草鄉)
04. 1105008王允樂(六腳鄉) 05. 1105037游柏昕(朴子市)

(3) 自由式第三級

共3人 取1名

01. 1105030楊滄浚(朴子市) 02. 1105018汪裕家(鹿草鄉) 03. 1105007陳泳任(六腳鄉)

(4) 自由式第四級

共3人 取1名

01. 1105031蘇晏鈞(朴子市) 02. 1105006許家銘(六腳鄉) 03. 1105040王絃聖(朴子市)

(5) 自由式第五級

共5人 取3名

01. 1105002蘇立歲(東石鄉) 02. 1105039潘冠宙(朴子市) 03. 1105016李鴻祥(鹿草鄉)
04. 1105010侯至恩(六腳鄉) 05. 1105041李尚穎(朴子市)

(6) 自由式第六級

共4人 取2名

01. 1105024黃柏翔(朴子市) 02. 1105043廖子毅(義竹鄉) 03. 1105028吳鈺樟(朴子市)
04. 1105035詹博勛(朴子市)

(7) 自由式第七級

共4人 取2名

01. 1105014陳柏志(六腳鄉) 02. 1105038胡柏勝(朴子市) 03. 1105022黃子儀(朴子市)
04. 1105025鄭駿澤(朴子市)

(8) 自由式第八級

共4人 取2名

01. 1105044張圳言(義竹鄉) 02. 1105027柯喬偉(朴子市) 03. 1105033蔡德億(朴子市)
04. 1105005黃馨弘(六腳鄉)

(9) 自由式第九級

共4人 取2名

01. 1105034陳建勳(朴子市) 02. 1105001李祥宇(東石鄉) 03. 1105032蔡祐晴(朴子市)
04. 1105026黃韋禎(朴子市)

國小女生組

(1) 自由式第一級

共5人 取3名

01. 1106011吳珮綺(朴子市) 02. 1106019李姿蔓(朴子市) 03. 1106002何曉芸(東石鄉)
04. 1106009何丞月(民雄鄉) 05. 1106006陳容甄(鹿草鄉)

(2) 自由式第二級

共3人 取1名

01. 1106018李苡琪(朴子市) 02. 1106005鄧玉瀆(鹿草鄉) 03. 1106014杜禹葳(朴子市)

(3) 自由式第三級

共2人 取1名

01. 1106013黃珞旖(朴子市) 02. 1106017黃于桐(朴子市)

(4) 自由式第四級

共2人 取1名

01. 1106004鄭羽芹(六腳鄉) 02. 1106007吳奕霏(鹿草鄉)

(5) 自由式第五級

共2人 取1名

01. 1106012涂宸瑜(朴子市) 02. 1106003王允蘋(六腳鄉)

(6) 自由式第六級

共2人 取1名

01.1106010蔡宜潔(朴子市) 02.1106016王亮媿(朴子市)

(7) 自由式第八級

參賽人數不足，未成賽

1106001蘇莉緹(東石鄉)

(8) 自由式第十一級

共2人 取1名

01.1106008江惟心(梅山鄉) 02.1106015吳光惠(朴子市)

角力社會男子組自由式第一級(8人) 單淘汰

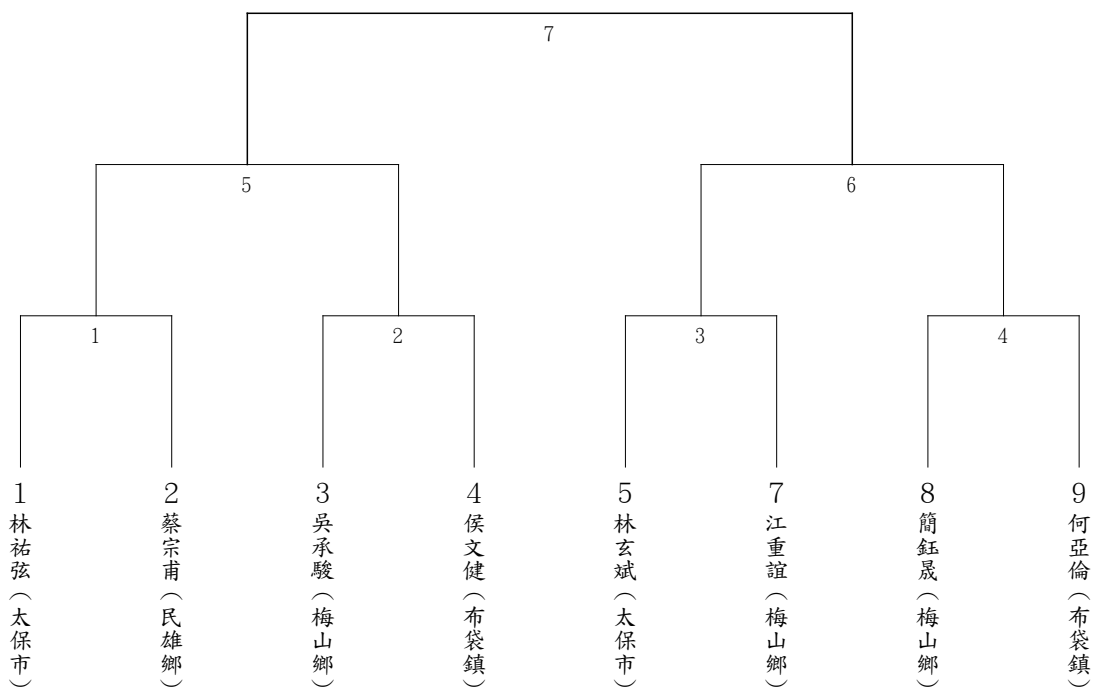

角力社會男子組自由式第二級(5人) 單淘汰

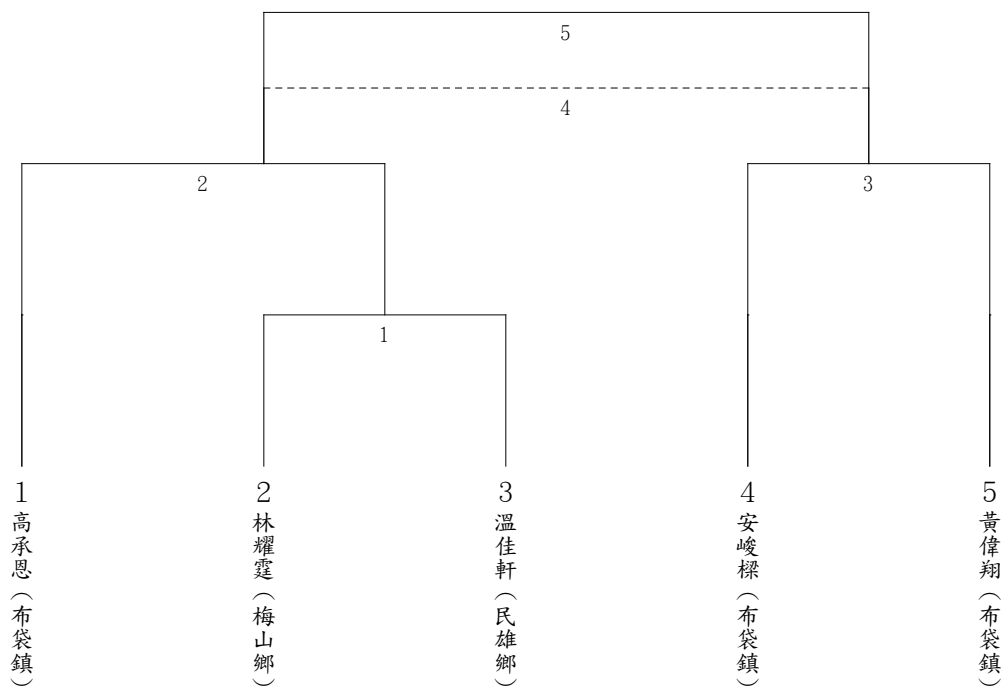

角力社會男子組自由式第三級(5人) 單淘汰

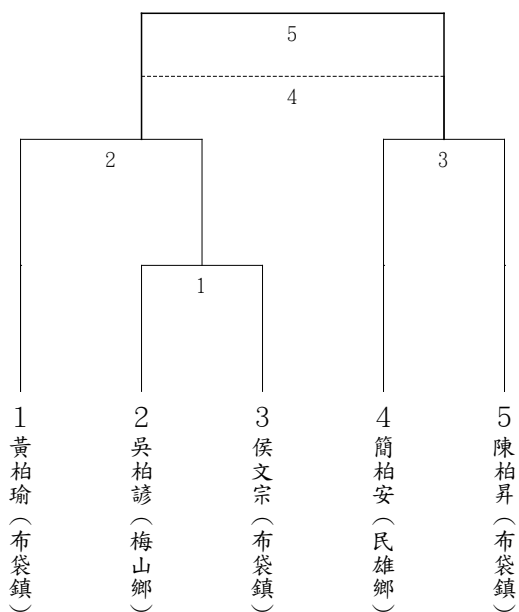

角力社會男子組自由式第四級(2人) 單淘汰

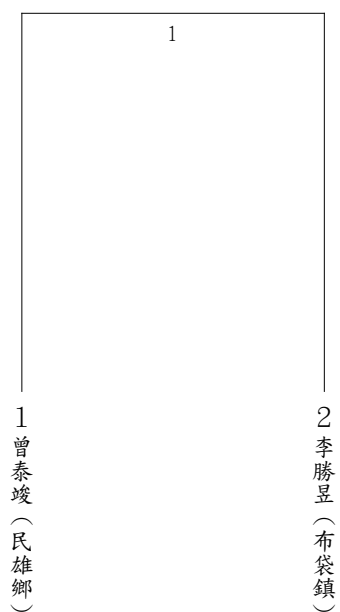

角力社會男子組自由式第五級(2人) 單淘汰

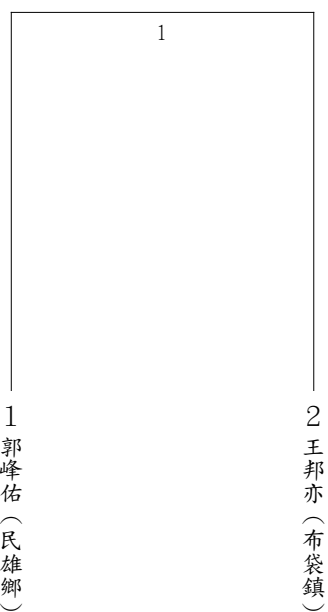

角力社會男子組自由式第六級(2人) 單淘汰

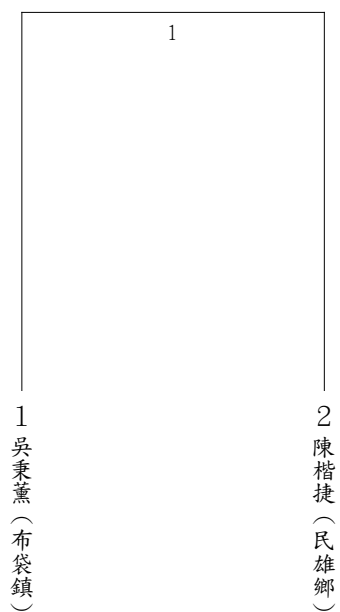

角力社會男子組希羅式第一級(7人) 單淘汰

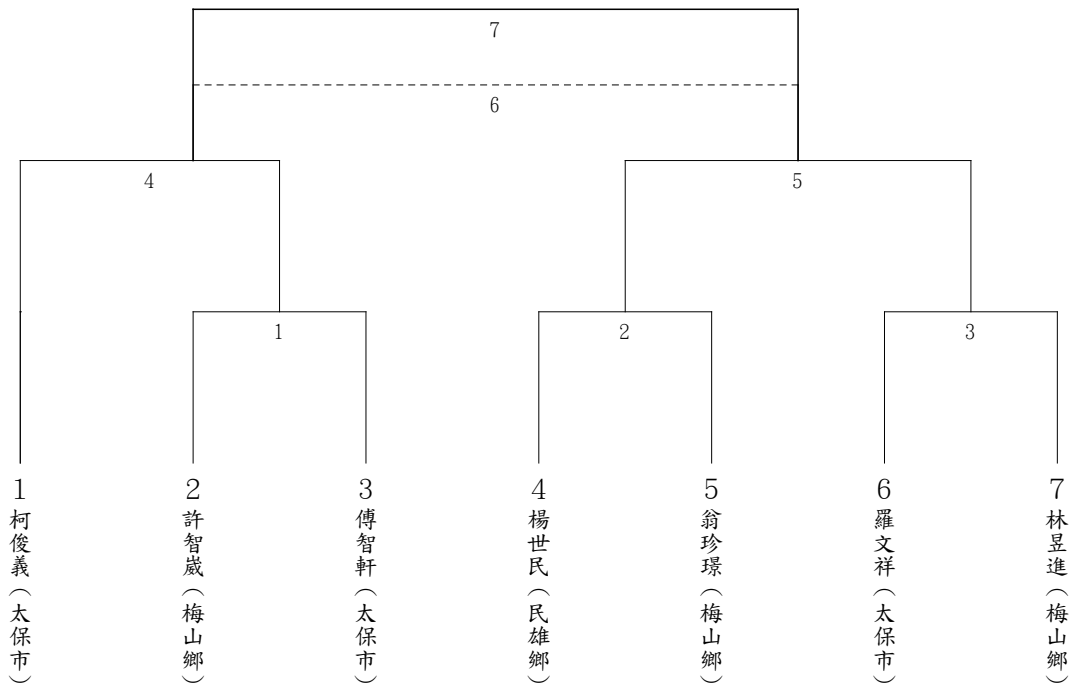

角力社會男子組希羅式第二級(6人) 單淘汰

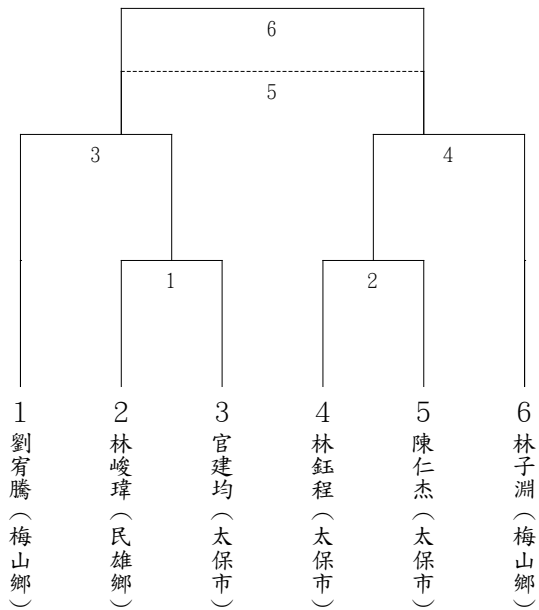

角力社會男子組希羅式第三級(5人) 單淘汰

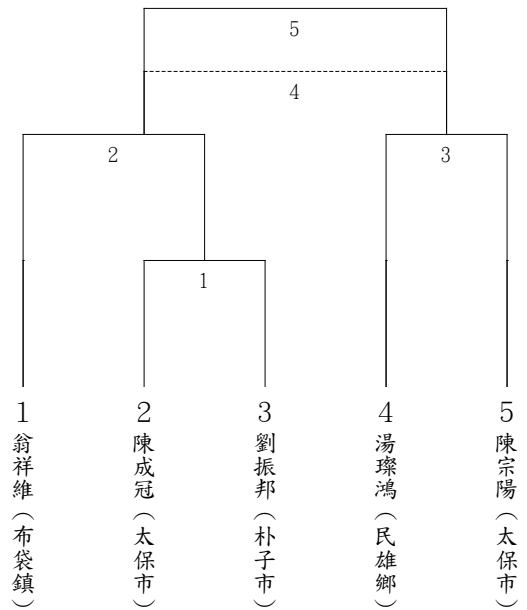

角力社會男子組希羅式第五級(3人) 循環賽

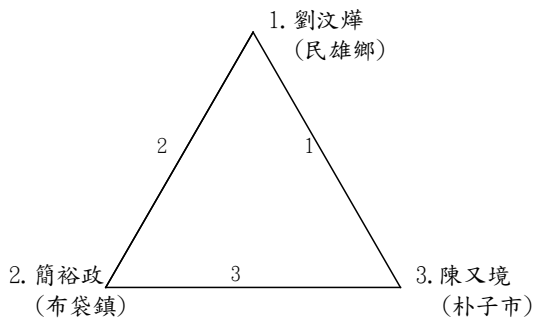

角力社會男子組希羅式第四級(6人) 單淘汰

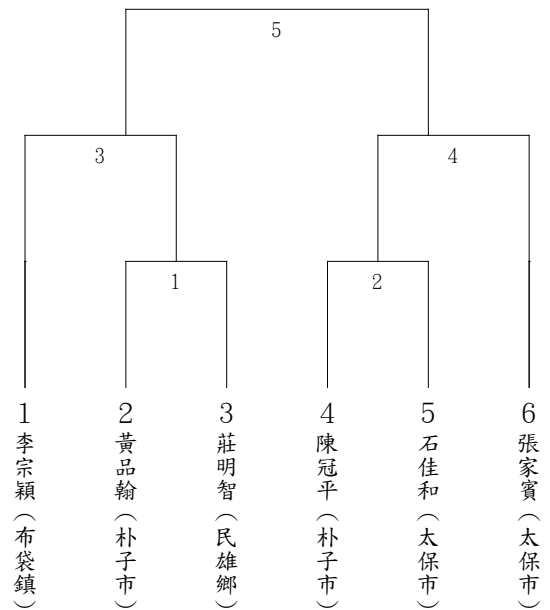

角力社會女子組自由式第一級(3人) 循環賽

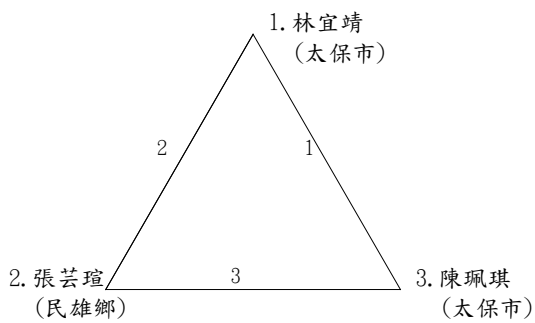

角力社會男子組希羅式第六級(4人) 單淘汰

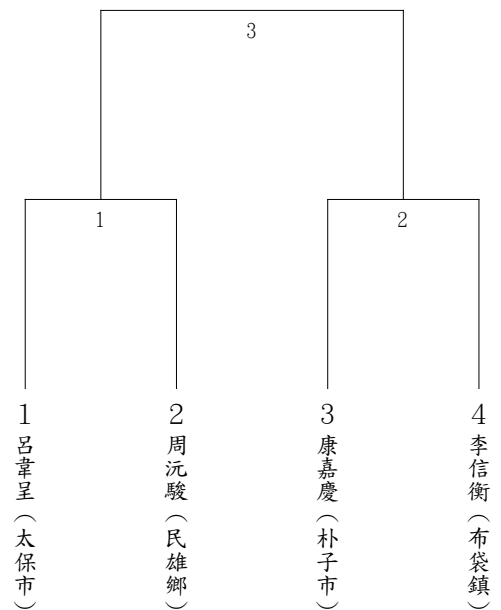

角力社會女子組自由式第二級(3人) 循環賽

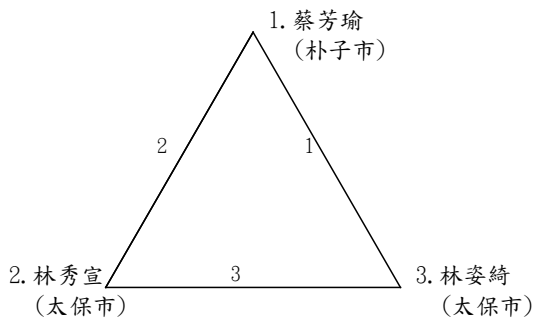

角力社會女子組自由式第三級(5人) 單淘汰

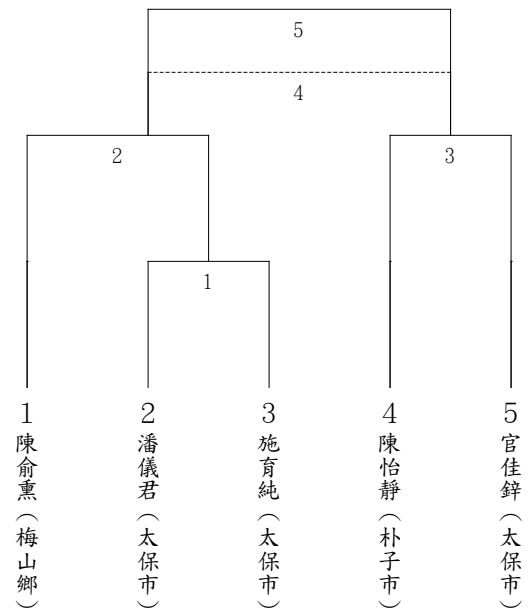

角力社會女子組自由式第四級(3人) 循環賽

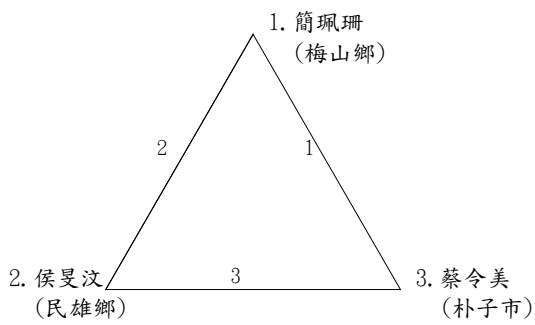

角力社會女子組自由式第六級(2人) 單淘汰

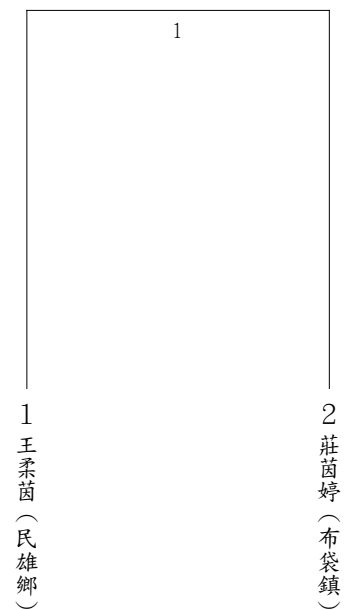

角力國中男生組自由式第一級(7人) 單淘汰

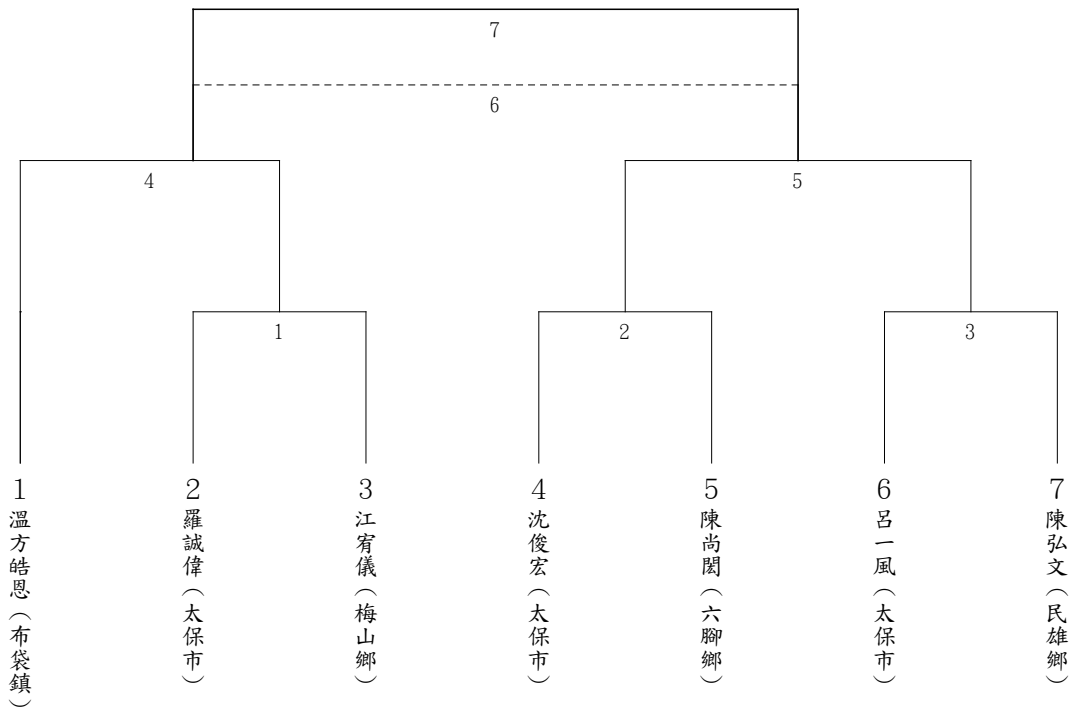

角力國中男生組自由式第二級(5人) 單淘汰

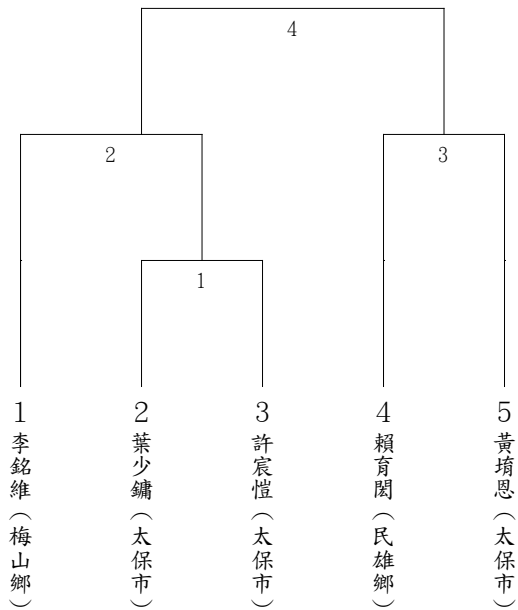

角力國中男生組自由式第三級(6人) 單淘汰

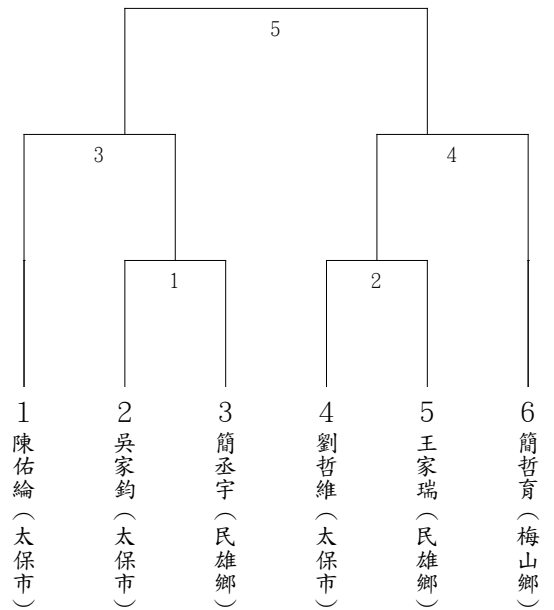

角力國中男生組自由式第四級(9人) 單淘汰

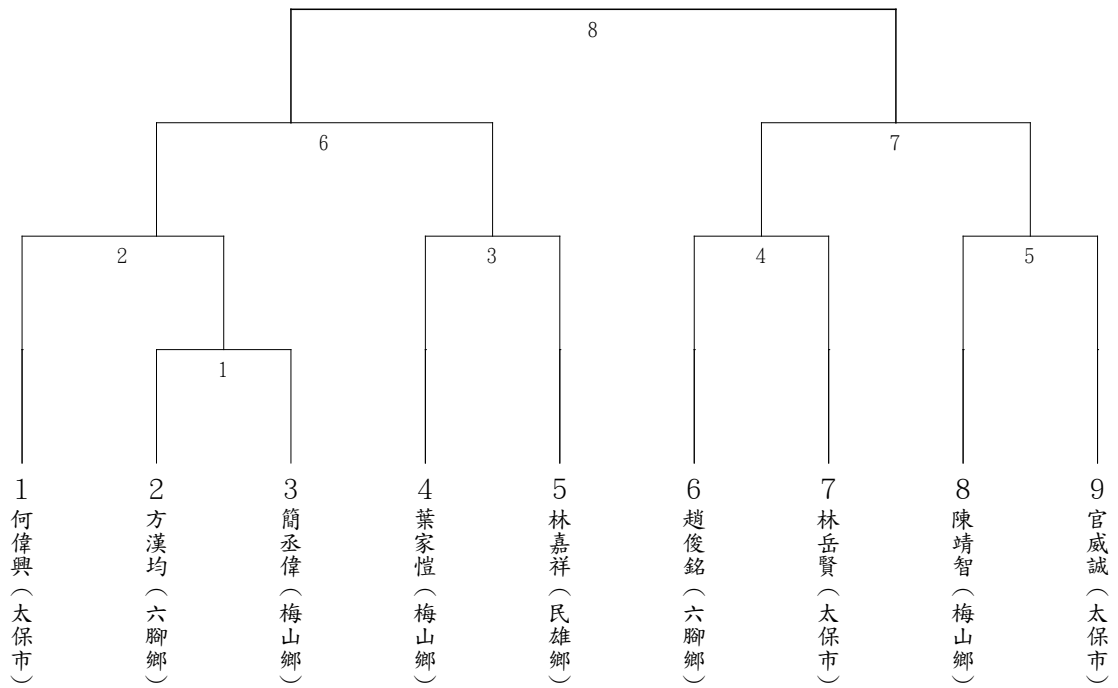

角力國中男生組自由式第五級(7人) 單淘汰

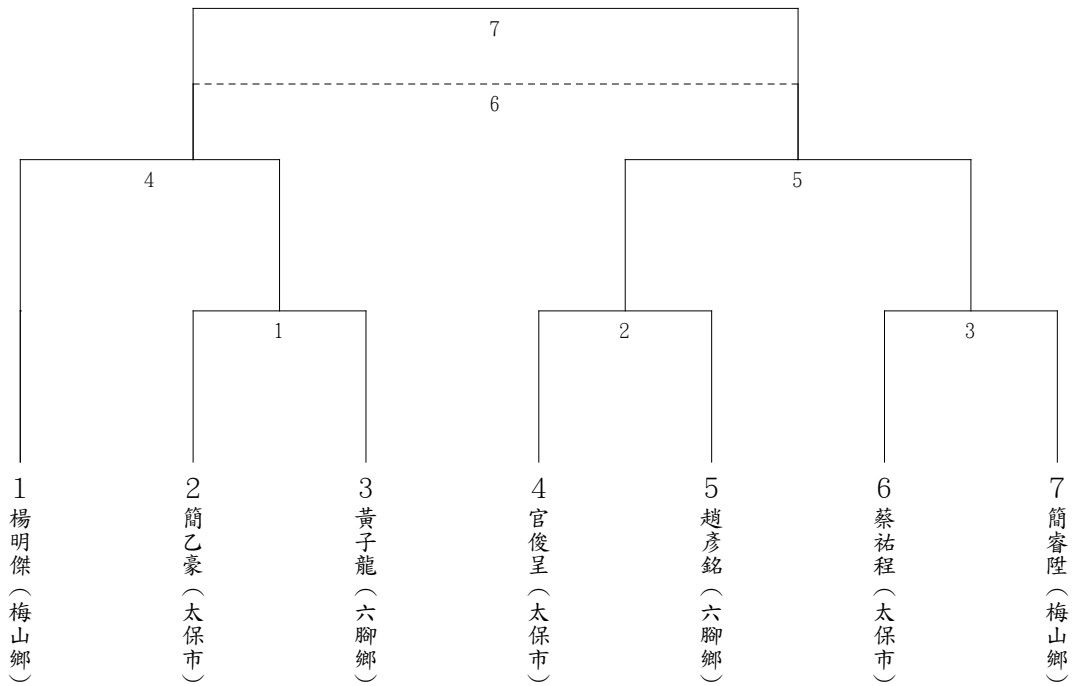

角力國中男生組自由式第六級(9人) 單淘汰

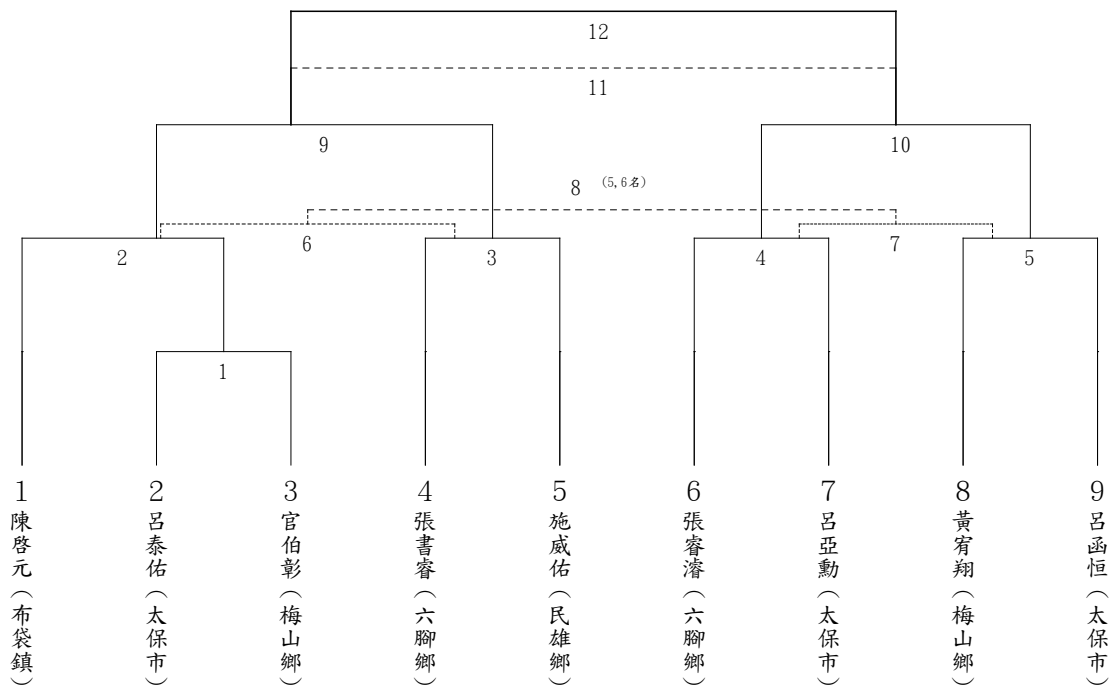

角力國中男生組自由式第七級(8人) 單淘汰

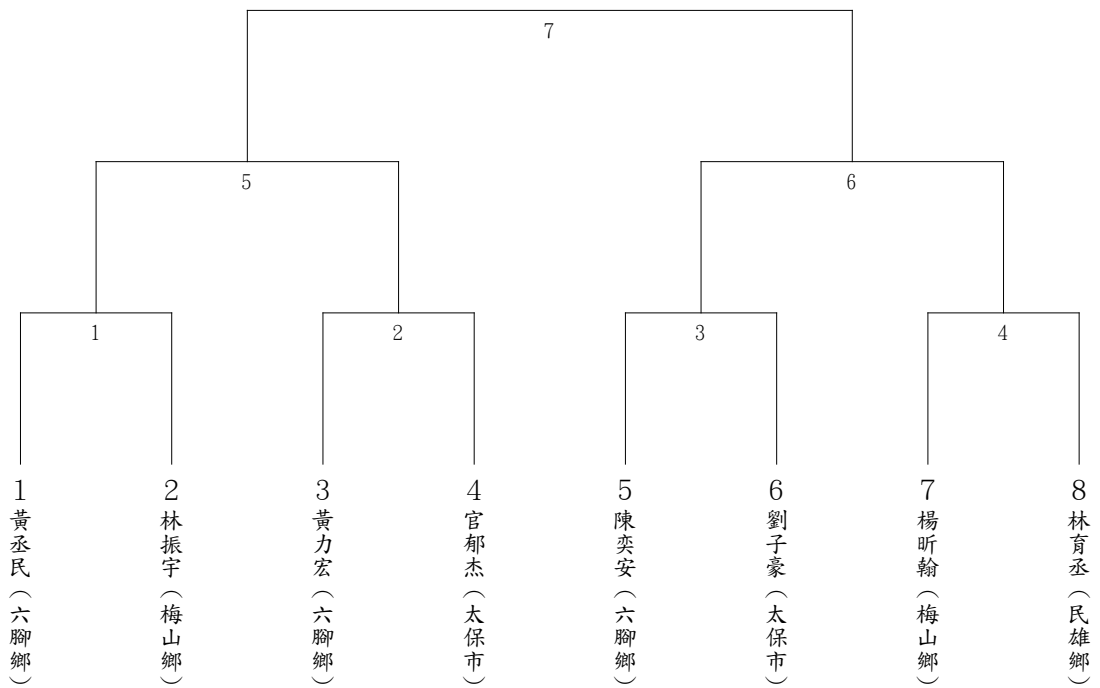

角力國中男生組自由式第八級(5人) 單淘汰

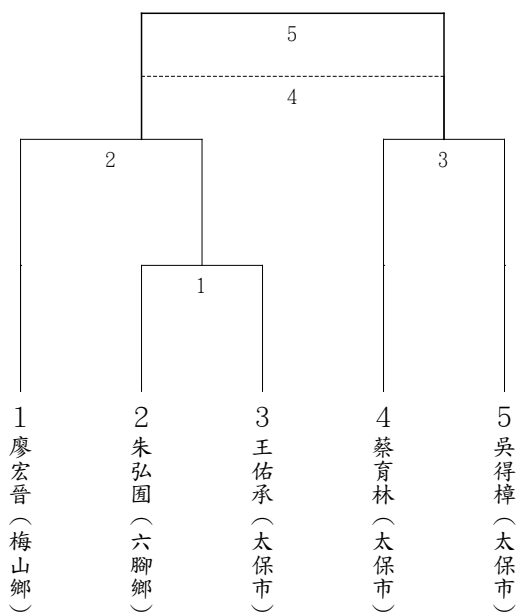

角力國中男生組自由式第九級(5人) 單淘汰

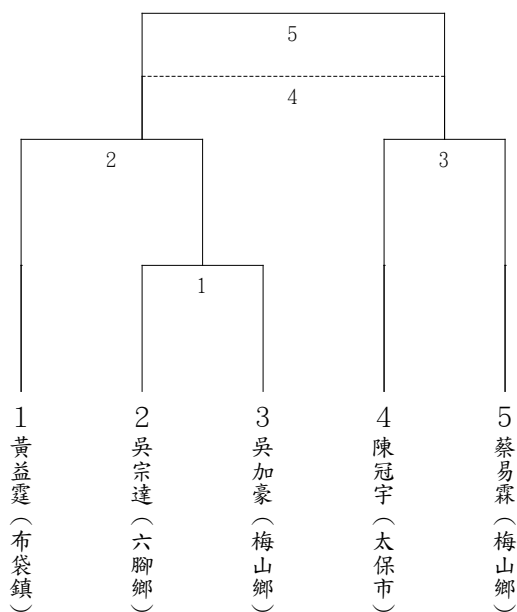

角力國中男生組自由式第十級(5人) 單淘汰

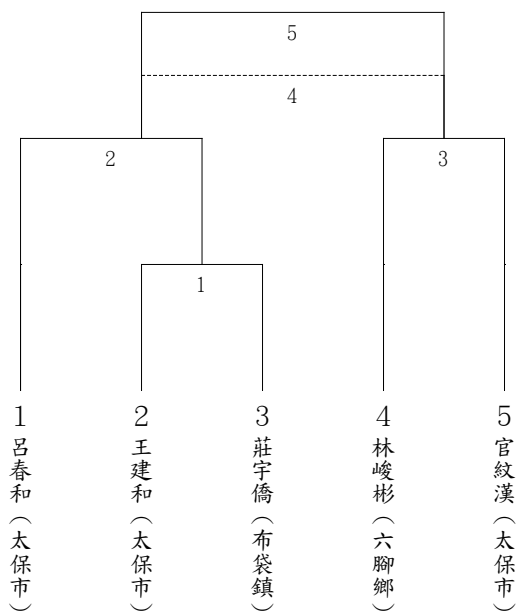

角力國中男生組希羅式第一級(5人) 單淘汰

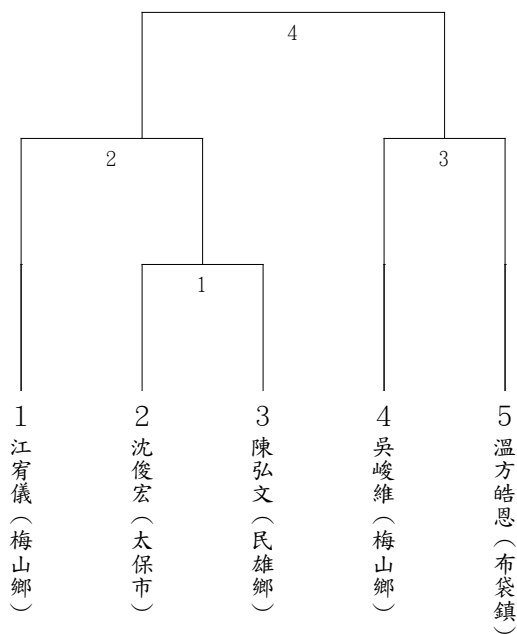

角力國中男生組希羅式第三級(7人) 單淘汰

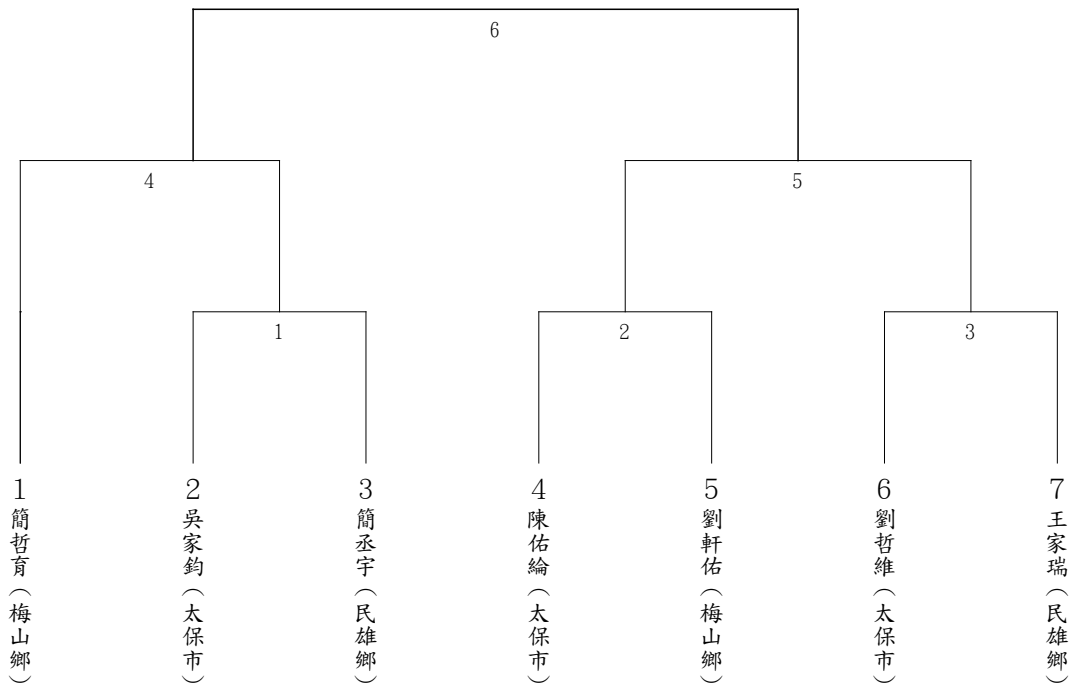

角力國中男生組希羅式第五級(3人) 循環賽

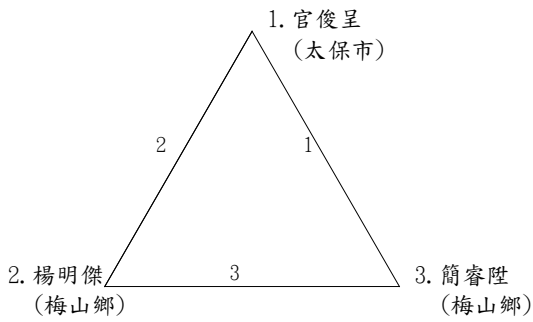

角力國中男生組希羅式第二級(5人) 單淘汰

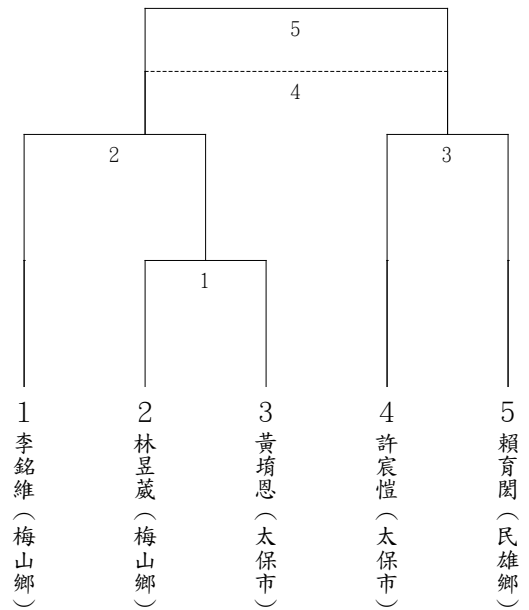

角力國中男生組希羅式第四級(7人) 單淘汰

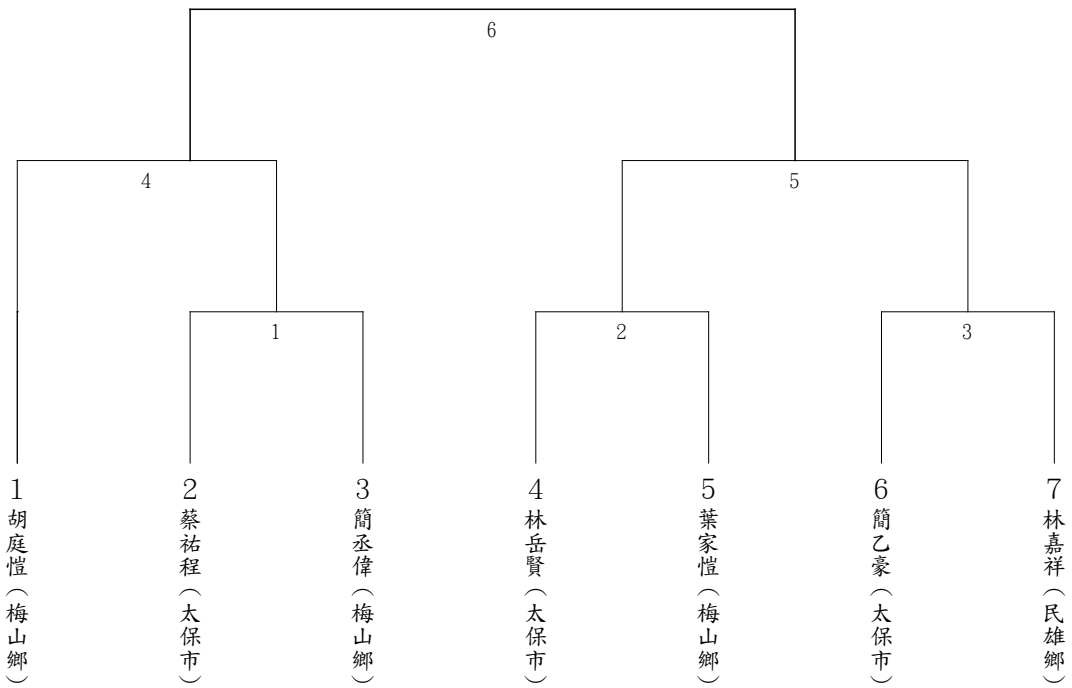

角力國中男生組希羅式第七級(6人) 單淘汰

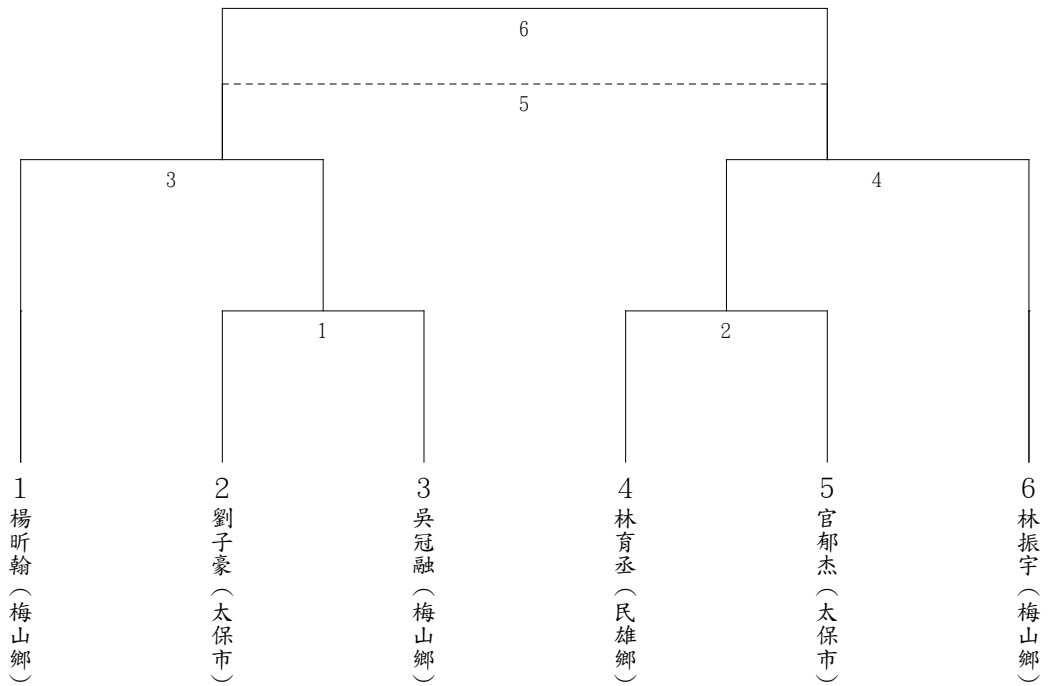

角力國中男生組希羅式第六級(8人) 單淘汰

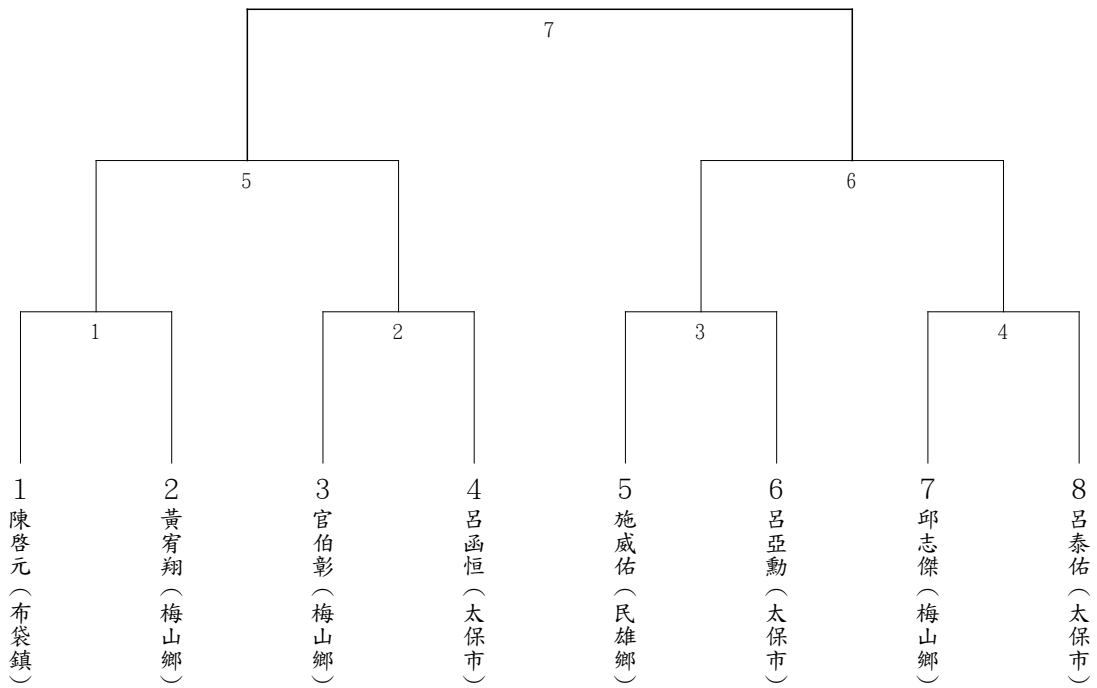

角力國中男生組希羅式第八級(6人) 單淘汰

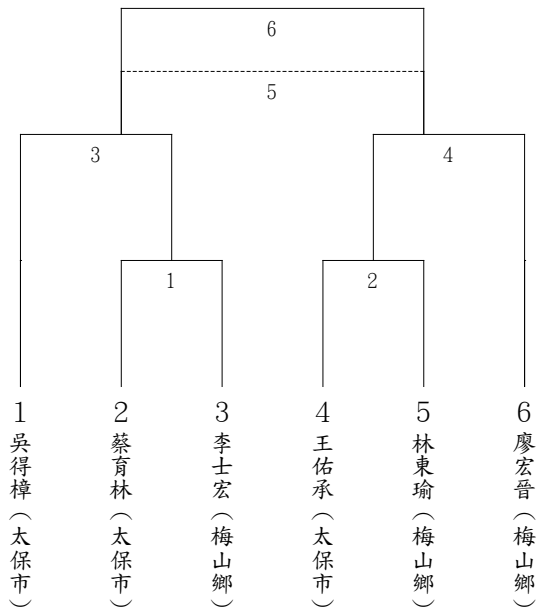

角力國中男生組希羅式第九級(5人) 單淘汰

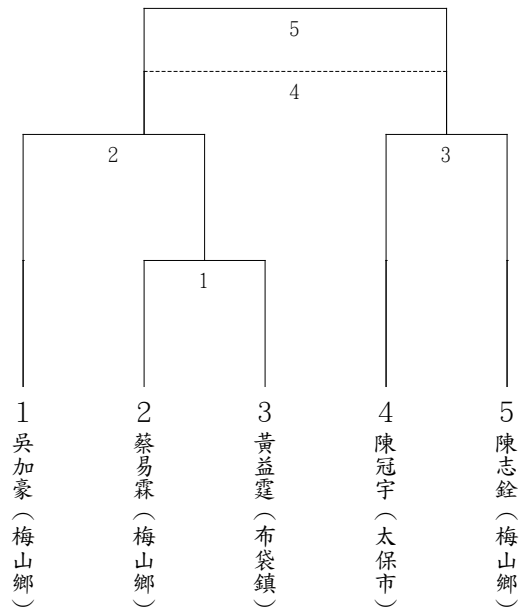

角力國中男生組希羅式第十級(4人) 單淘汰

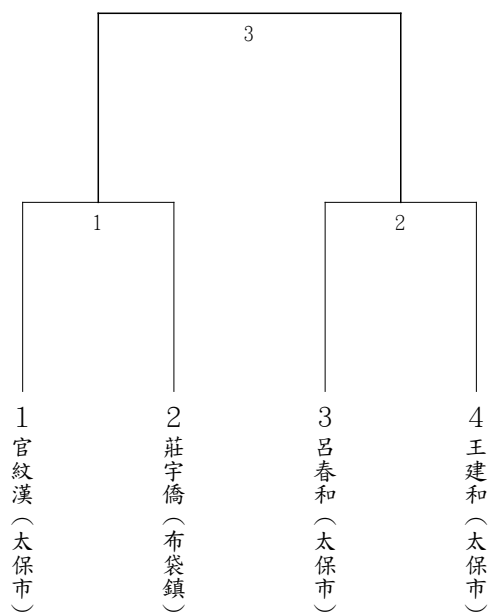

角力國中女生組自由式第一級(4人) 單淘汰

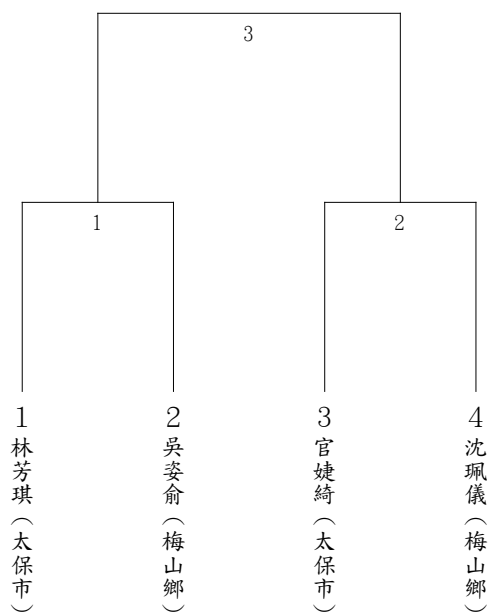

角力國中女生組自由式第二級(2人) 單淘汰

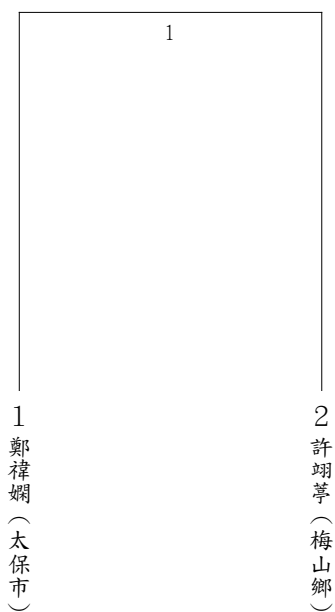

角力國中女生組自由式第三級(2人) 單淘汰

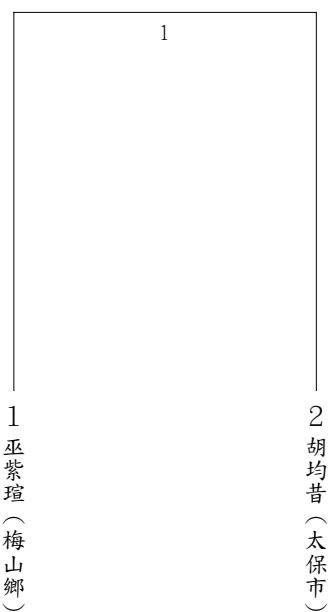

角力國中女生組自由式第十級(3人) 循環賽

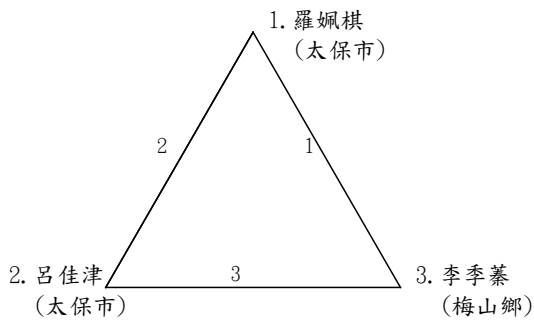

角力國中女生組自由式第九級(4人) 單淘汰

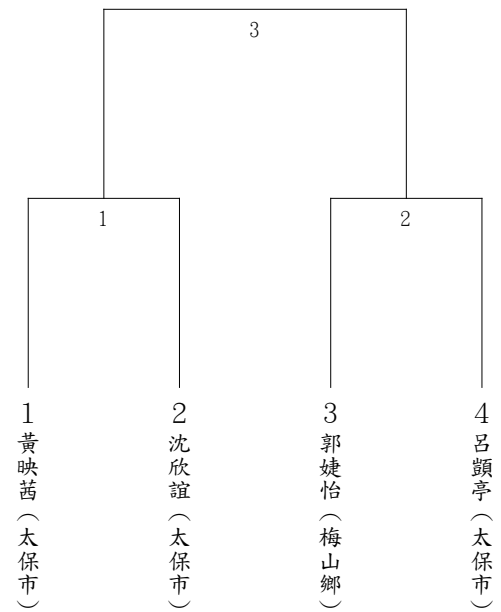

角力國小男生組自由式第一級(12人) 單淘汰

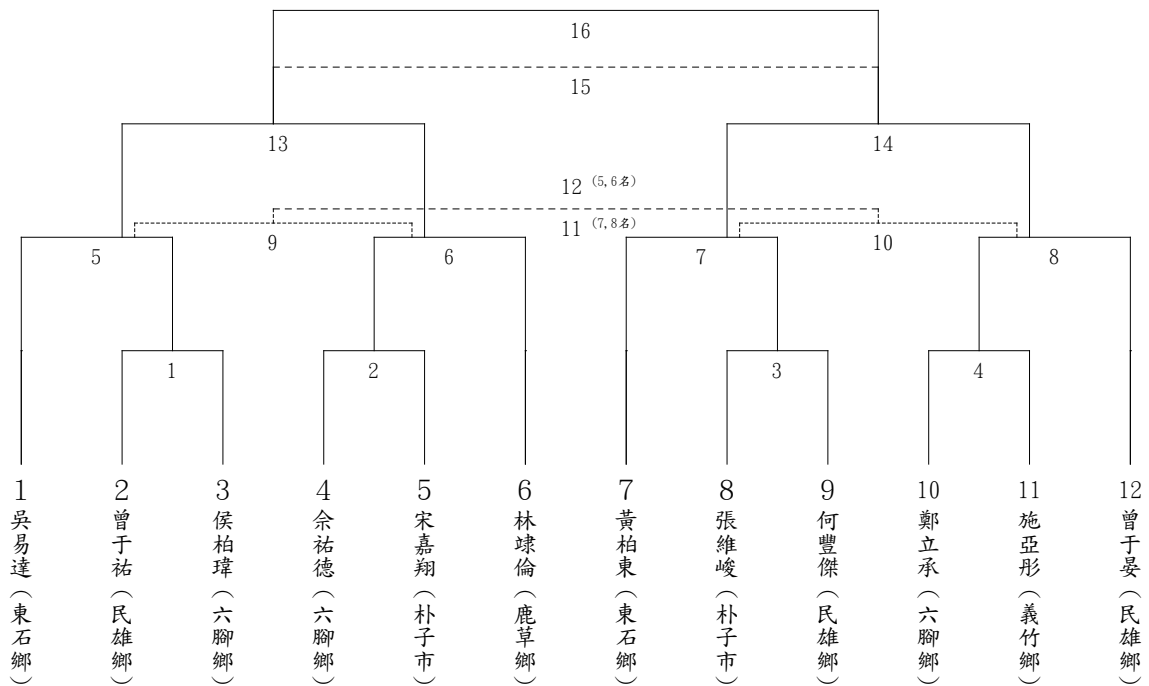

角力國小男生組自由式第三級(3人) 循環賽

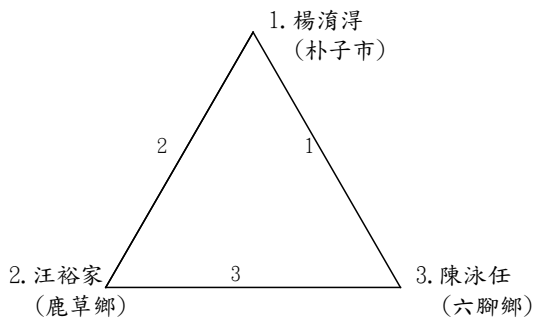

角力國小男生組自由式第二級(5人) 單淘汰

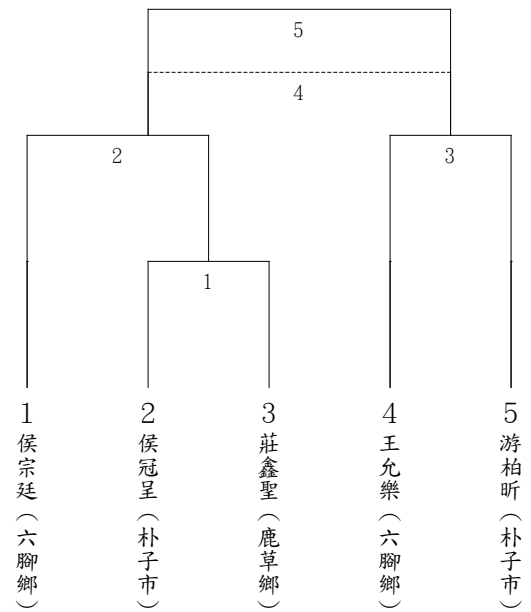

角力國小男生組自由式第四級(3人) 循環賽

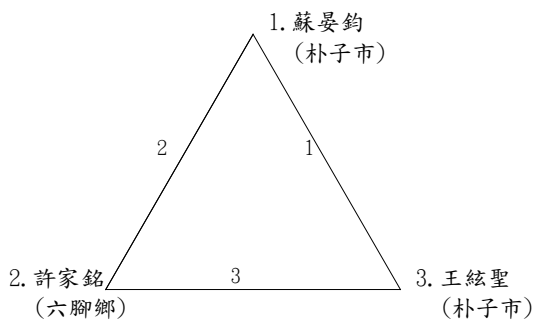

角力國小男生組自由式第五級(5人) 單淘汰

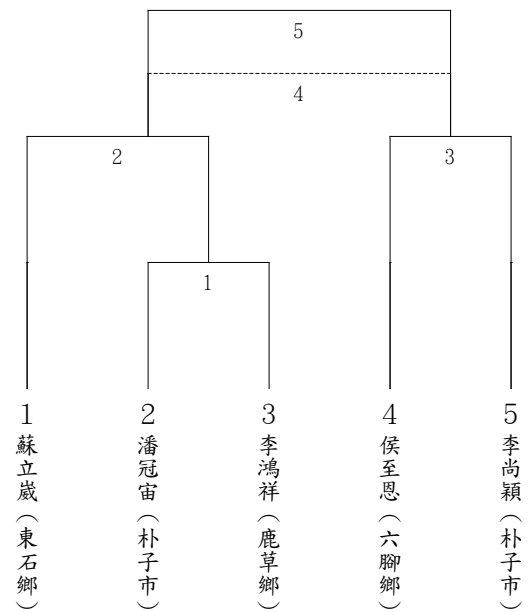

角力國小男生組自由式第六級(4人) 單淘汰

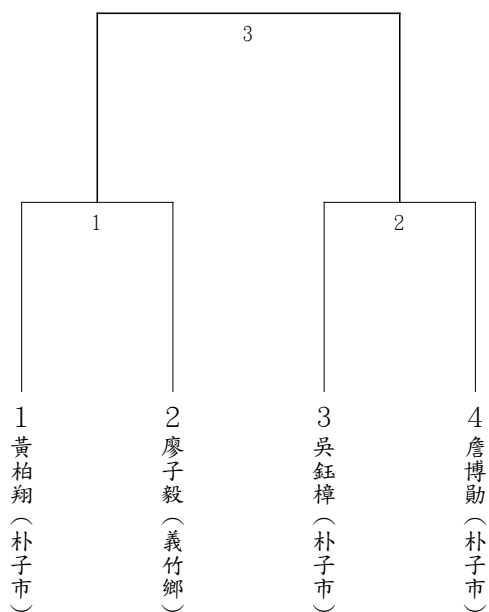

角力國小男生組自由式第七級(4人) 單淘汰

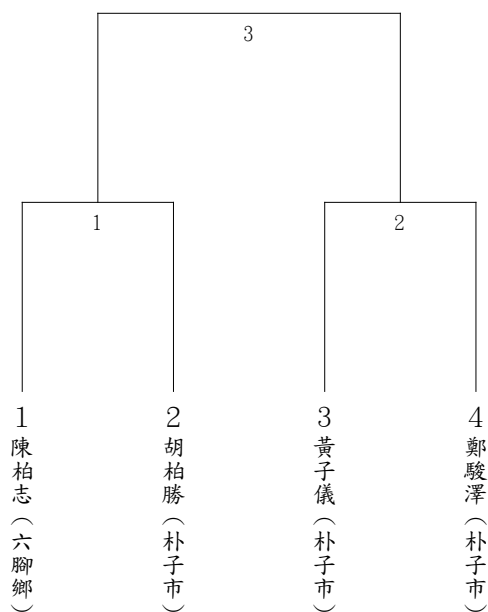

角力國小男生組自由式第八級(4人) 單淘汰

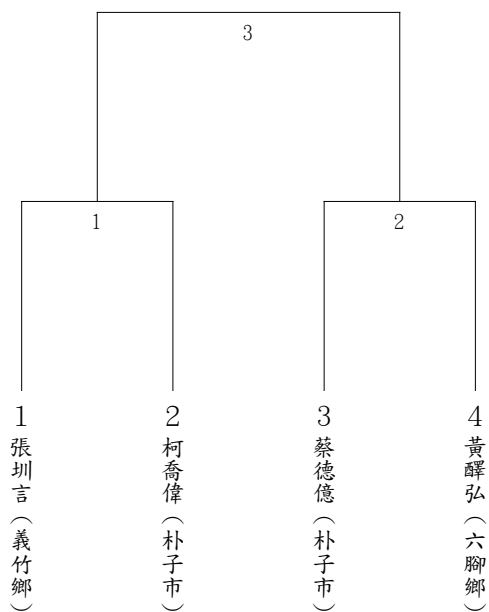

角力國小男生組自由式第九級(4人) 單淘汰

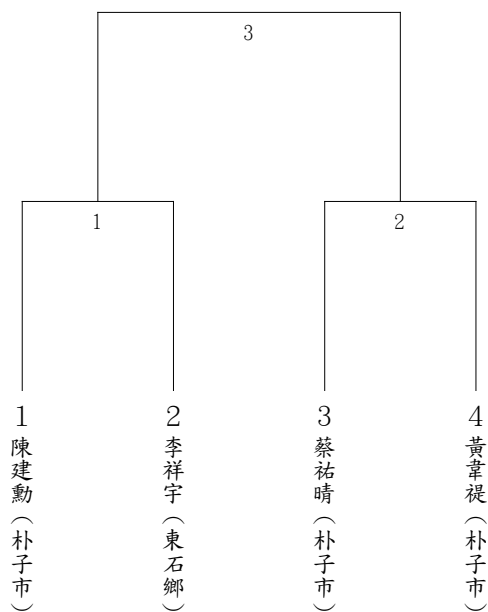

角力國小女生組自由式第二級(3人) 循環賽

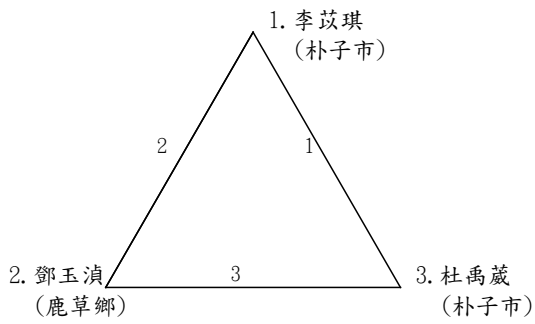

角力國小女生組自由式第一級(5人) 單淘汰

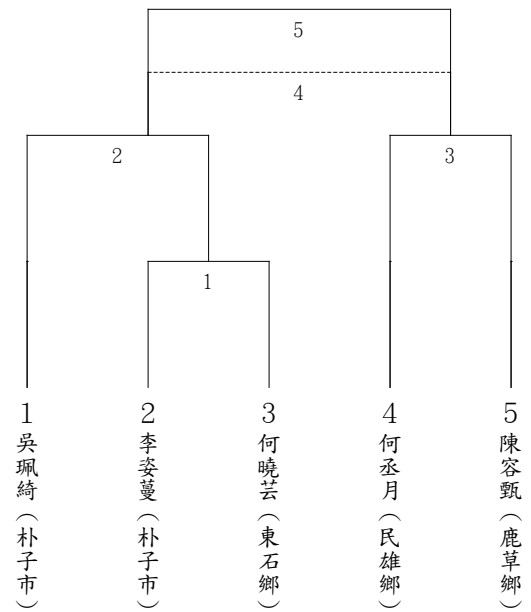

角力國小女生組自由式第三級(2人) 單淘汰

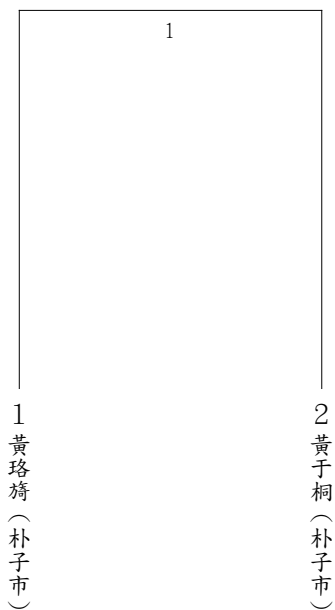

角力國小女生組自由式第四級(2人) 單淘汰

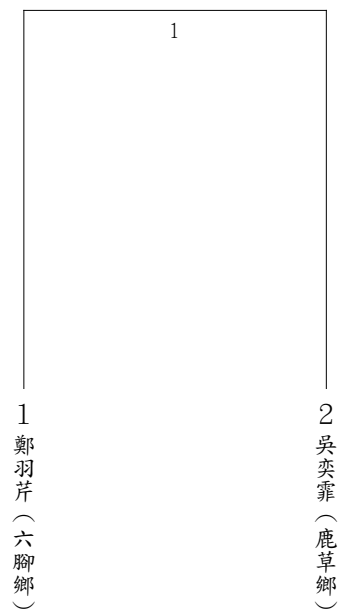

角力國小女生組自由式第五級(2人) 單淘汰

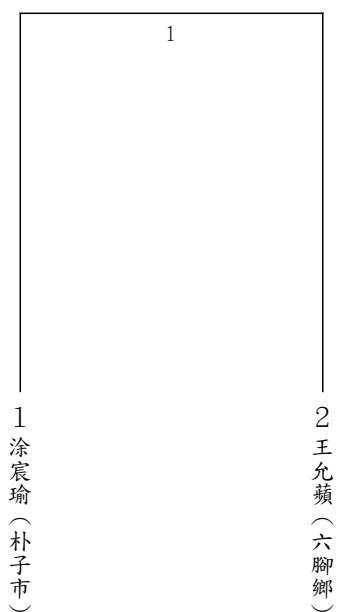

角力國小女生組自由式第六級(2人) 單淘汰

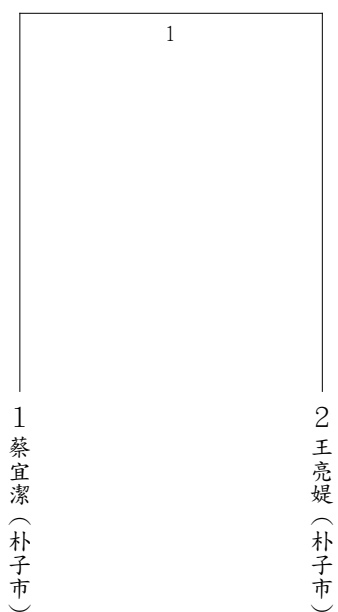

角力國小女生組自由式第十一級(2人) 單淘汰

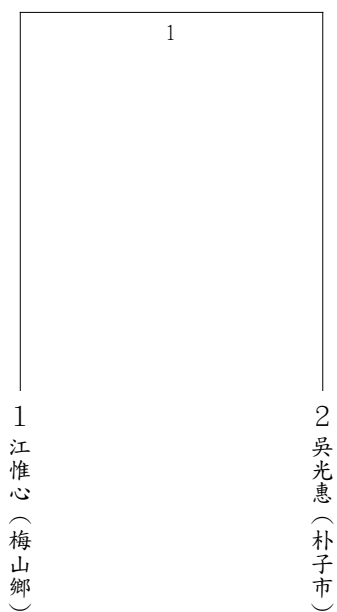

柔道隊職員名單

社會男子組

(1) 竹崎鄉

教練：林哲緯 管理：江言葭

隊員：1201001鍾宏杰 1201002馮宗祈 1201003鍾奕恆 1201004文浩任 1201005林健志
1201006鍾雅傑 1201007游鏡騰 1201008陳瑋晨 1201009張譽贏 1201010陳世桀

(2) 梅山鄉

領隊：劉彥碩 教練：侯英全 何怡樺 管理：胡美月 隊長：1201011劉宥騰

隊員：1201012黃宥翔 1201013陳瑞陽 1201014楊明傑 1201015林振宇 1201016楊昕翰
1201017廖宏晉 1201018林東瑜 1201019蔡易霖 1201020吳加豪 1201021張朝凱
1201022黃立和

(3) 民雄鄉

管理：林惠玲 隊長：1201023李金原

(4) 朴子市

教練：吳思賢 隊長：1201024劉振邦

隊員：1201025黃品翰 1201026陳冠平 1201027陳又境 1201028康嘉慶

(5) 水上鄉

教練：張嘉信 隊長：1201029陳柏諺

社會女子組

(1) 竹崎鄉

教練：吳宜芳 管理：劉居政

隊員：1202001翁于筑 1202002黃馨慧 1202003鍾蕙茜 1202004張雅萍 1202005江依茜
1202006江佩霖 1202007馬莉薇 1202008蔡亞蓁 1202009林恩羽 1202010羅珮玲

(2) 梅山鄉

領隊：劉彥碩 教練：侯英全 林麗喙 管理：何怡樺 隊長：1202011沈珮儀

隊員：1202012郭婕怡 1202013李季蓁 1202014巫紫瑄

(3) 朴子市

教練：吳思賢 隊長：1202015蔡芳瑜

隊員：1202016陳怡靜 1202017蔡令美

國小男生組

(1) 竹崎鄉

教練：陳信達 管理：童泓諺

隊員：1203001劉經昊 1203002童弋競 1203003吳亞叡 1203004盧皓睿 1203005蕭械天
1203006許誌洵 1203007劉啟恩 1203008廖宏晉 1203009吳亞翰 1203010賴宥嘉

國小女生組

(1) 竹崎鄉

教練：王偲丞 管理：江俞萱

隊員：1204001張力文 1204002張力云 1204003傅子庭 1204004蕭羽辰

柔道各項目名單

社會男子組

(1) 第一級

共4人 取2名

01. 1201001鍾宏杰(竹崎鄉) 02. 1201011劉宥騰(梅山鄉) 03. 1201012黃宥翔(梅山鄉)
04. 1201002馮宗祈(竹崎鄉)

(2) 第二級

共4人 取2名

01. 1201003鍾奕恆(竹崎鄉) 02. 1201014楊明傑(梅山鄉) 03. 1201013陳瑞陽(梅山鄉)
04. 1201004文浩任(竹崎鄉)

(3) 第三級

共5人 取3名

01. 1201005林健志(竹崎鄉) 02. 1201024劉振邦(朴子市) 03. 1201016楊昕翰(梅山鄉)
04. 1201015林振宇(梅山鄉) 05. 1201006鍾雅傑(竹崎鄉)

(4) 第四級

共3人 取1名

01. 1201017廖宏晉(梅山鄉) 02. 1201025黃品翰(朴子市) 03. 1201018林東瑜(梅山鄉)

(5) 第五級

共5人 取3名

01. 1201007游鏡騰(竹崎鄉) 02. 1201027陳又境(朴子市) 03. 1201023李金原(民雄鄉)
04. 1201020吳加豪(梅山鄉) 05. 1201019蔡易霖(梅山鄉)

(6) 第六級

共3人 取1名

01. 1201008陳瑋晨(竹崎鄉) 02. 1201026陳冠平(朴子市) 03. 1201021張朝凱(梅山鄉)

(7) 第七級

共5人 取3名

01. 1201010陳世桀(竹崎鄉) 02. 1201029陳柏諺(水上鄉) 03. 1201028康嘉慶(朴子市)
04. 1201022黃立和(梅山鄉) 05. 1201009張譽羸(竹崎鄉)

社會女子組

(1) 第一級

共2人 取1名

01. 1202014巫紫瑄(梅山鄉) 02. 1202011沈珮儀(梅山鄉)

(2) 第二級

參賽人數不足，未成賽

1202015蔡芳瑜(朴子市)

(3) 第三級

共3人 取1名

01. 1202001翁于筑(竹崎鄉) 02. 1202016陳怡靜(朴子市) 03. 1202002黃馨慧(竹崎鄉)

(4) 第四級

共4人 取2名

01. 1202003鍾蕙茜(竹崎鄉) 02. 1202017蔡令美(朴子市) 03. 1202012郭婕怡(梅山鄉)
04. 1202004張雅萍(竹崎鄉)

(5) 第五級

共2人 取1名

01. 1202005江依茜(竹崎鄉) 02. 1202006江佩霖(竹崎鄉)

(6) 第六級

共3人 取1名

01. 1202007馬蒞薇(竹崎鄉) 02. 1202013李季蓁(梅山鄉) 03. 1202008蔡亞蓁(竹崎鄉)

(7) 第七級

共2人 取1名

01. 1202009林恩羽(竹崎鄉) 02. 1202010羅珮玲(竹崎鄉)

國小男生組

(1) 第一級

共2人 取1名

01. 1203001劉經昊(竹崎鄉) 02. 1203002童弋競(竹崎鄉)

(2) 第二級

共2人 取1名

01. 1203003吳亞叡(竹崎鄉) 02. 1203004盧皓睿(竹崎鄉)

(3) 第三級

共2人 取1名

01. 1203005蕭棧天(竹崎鄉) 02. 1203006許誌洧(竹崎鄉)

(4) 第四級

共2人 取1名

01. 1203007劉啟恩(竹崎鄉) 02. 1203008廖宏晉(竹崎鄉)

(5) 第七級

共2人 取1名

01. 1203009吳亞翰(竹崎鄉) 02. 1203010賴宥嘉(竹崎鄉)

國小女生組

(1) 第一級

共2人 取1名

01. 1204001張力文(竹崎鄉) 02. 1204004蕭羽辰(竹崎鄉)

(2) 第三級

共2人 取1名

01. 1204002張力云(竹崎鄉) 02. 1204003傅子庭(竹崎鄉)

柔道社會男子組第一級(4人) 單淘汰

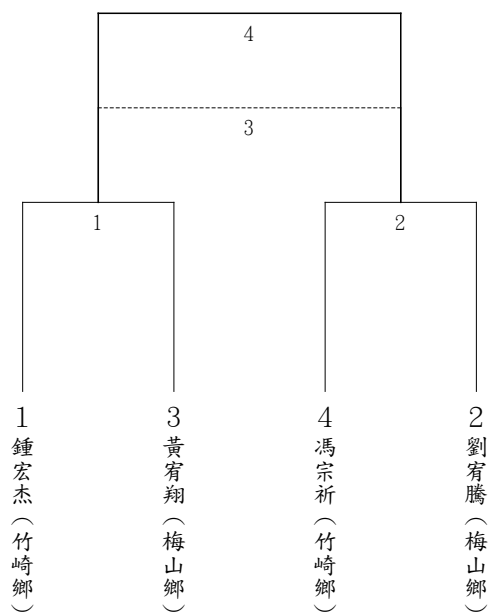

柔道社會男子組第二級(4人) 單淘汰

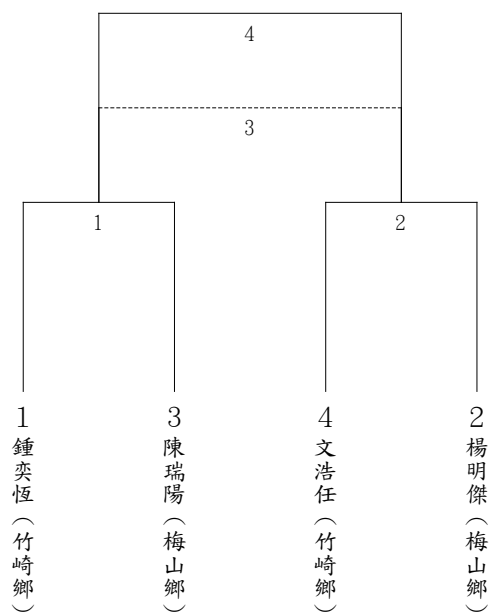

柔道社會男子組第三級(5人) 單淘汰

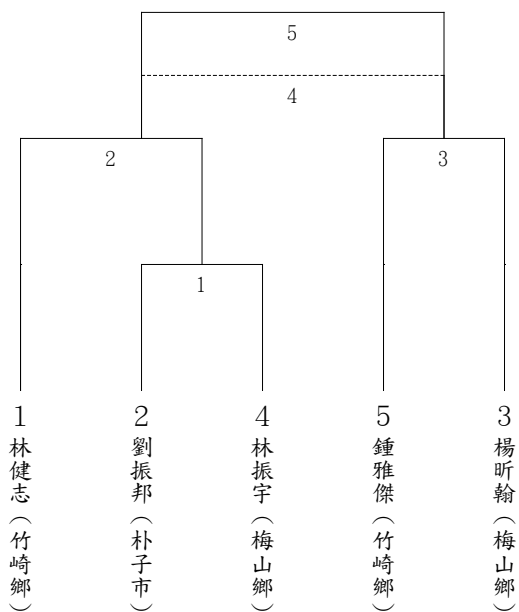

柔道社會男子組第四級(3人) 循環賽

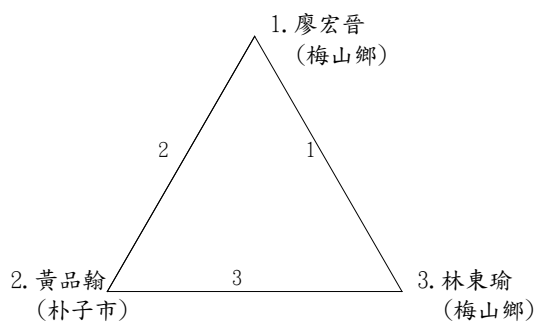

柔道社會男子組第五級(5人) 單淘汰

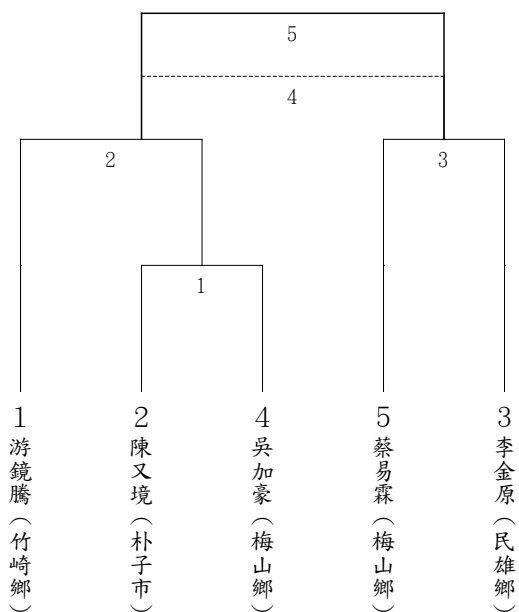

柔道社會男子組第六級(3人) 循環賽

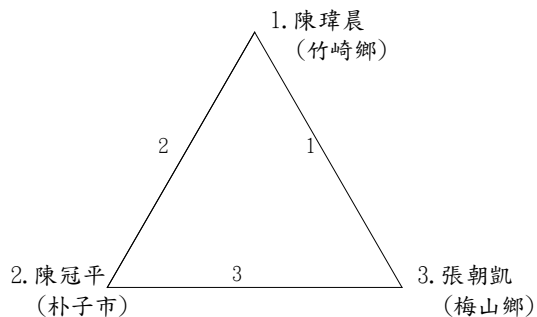

柔道社會男子組第七級(5人) 單淘汰

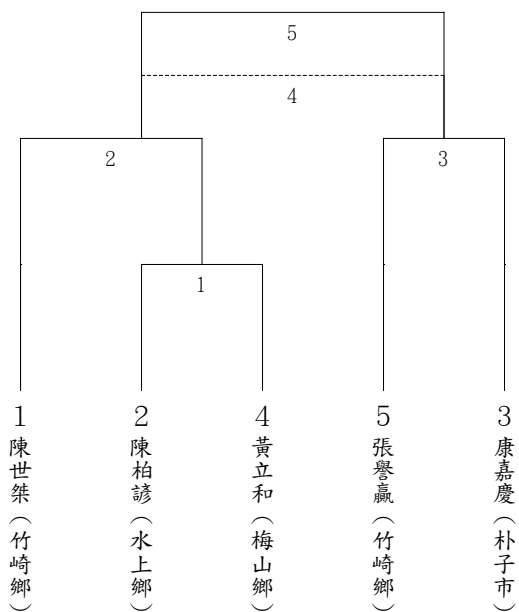

柔道社會女子組第一級(2人) 循環賽

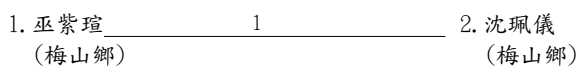

柔道社會女子組第三級(3人) 循環賽

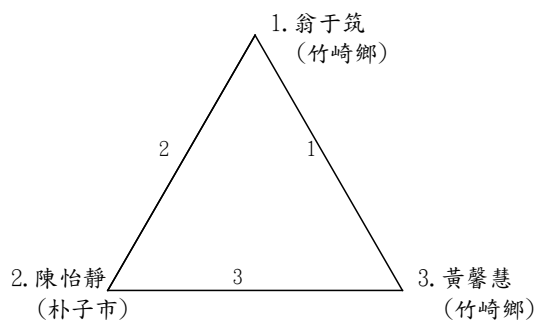

柔道社會女子組第四級(4人) 單淘汰

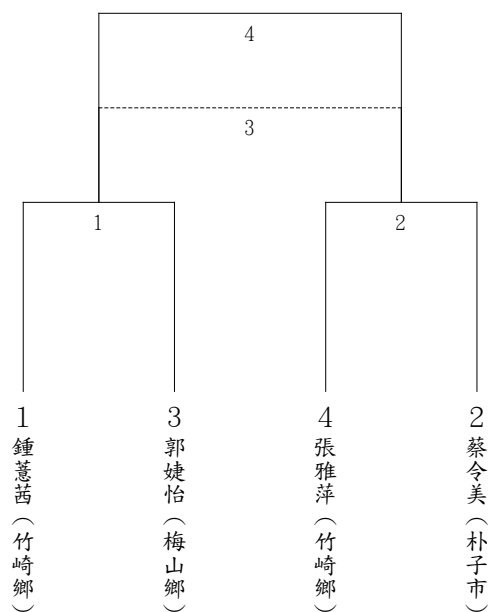

柔道社會女子組第五級(2人) 循環賽

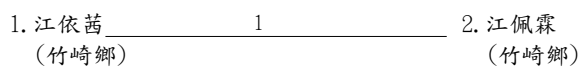

柔道社會女子組第六級(3人) 循環賽

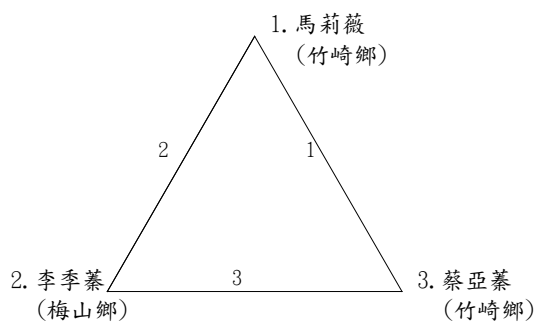

柔道社會女子組第七級(2人) 循環賽

1. 林思羽 1
(竹崎鄉)

2. 羅珮玲
(竹崎鄉)

柔道國小男生組第一級(2人) 循環賽

1. 劉經昊 1

(竹崎鄉)

2. 童弋競
(竹崎鄉)

柔道國小男生組第二級(2人) 循環賽

1. 吳亞叡 1
(竹崎鄉)

2. 盧皓睿
(竹崎鄉)

柔道國小男生組第三級(2人) 循環賽

1. 蕭棫天 1

(竹崎鄉)

2. 許誌洵
(竹崎鄉)

柔道國小男生組第四級(2人) 循環賽

1. 劉啟恩 1 2. 廖宏晉
(竹崎鄉) (竹崎鄉)

柔道國小男生組第七級(2人) 循環賽

1. 吳亞翰 1 2. 賴宥嘉
(竹崎鄉) (竹崎鄉)

柔道國小女生組第一級(2人) 循環賽

1. 張力文 1 2. 蕭羽辰
(竹崎鄉) (竹崎鄉)

柔道國小女生組第三級(2人) 循環賽

1. 張力云 1 2. 傅子庭
(竹崎鄉) (竹崎鄉)

槌球隊職員名單

社會男子組

(1) 大林鎮

領隊：簡志雄 教練：楊秋娥 管理：羅明芳 隊長：1301001蔡明憲
隊員：1301002簡志雄 1301003簡義勇 1301004許銘山 1301005簡智 1301006林進寶
1301007顏明海 1301008林東順

(2) 中埔鄉

領隊：林信宏 教練：張葉嬌鑾 葉春喜 管理：龔純 隊長：1301009王昌碩
隊員：1301010陳南進 1301011許登祿 1301012汪長山 1301013郭進江 1301014張光耀
1301015張光璋 1301016張晃

(3) 竹崎鄉

領隊：林錦清 教練：林金德 管理：盧義雄
隊員：1301017賴光男 1301018劉瑞賓 1301019何文力 1301020黃哲祥 1301021陳長鎮
1301022楊巖 1301023徐才文 1301024羅卿位

(4) 鹿草鄉

領隊：黃德旺 教練：陳文星 羅劉瑞蓮 管理：賴國成
隊長：1301025黃應中
隊員：1301026黃福生 1301027陳建春 1301028黃啟宗 1301029陳瑞明 1301030葉進崑
1301031黃清進 1301032盧燕飛

(5) 民雄鄉

領隊：張同臻 教練：柳仁杰 管理：李林蘭 隊長：1301033李新祥
隊員：1301034李勳芳 1301035張雅誦 1301036李方利 1301037陳清方 1301038謝宏城
1301039許忠字 1301040陳榮珍

(6) 水上鄉

領隊：吳振和 教練：陳文和 隊長：1301041吳振和
隊員：1301042陳洲洪 1301043劉文龍 1301044黃金榜 1301045梁東林

(7) 新港鄉

領隊：鄭茂仁 教練：江英機 隊長：1301046范姜鎮興
隊員：1301047洪惟鏗 1301048黃上 1301049蔡志慶 1301050吳明達 1301051盧正河
1301052江英機 1301053鄭茂仁

(8) 義竹鄉

領隊：翁東全 教練：謝松安 管理：翁崑茂 隊長：1301054施溪河
隊員：1301055翁榮珍 1301056邱政宏 1301057翁秋虎 1301058黃水淵 1301059吳杏茂
1301060翁永釗 1301061翁楠井

社會女子組

(1) 大林鎮

領隊：洪鑾瑛 教練：沈坤山 管理：張如妙 隊長：1302001林秀密
隊員：1302002劉簡純 1302003鄧憶青 1302004林燕穗 1302005吳嚴正 1302006許蜜
1302007洪鑾瑛 1302008饒秀枝

(2) 中埔鄉

領隊：邱玉書 教練：張浚竣 鄭金殿 管理：林郭水盆
隊長：1302009張郭秀麗
隊員：1302010羅沈玉葉 1302011陳筱雯 1302012賴淑媛 1302013郭錦環 1302014王沛宥
1302015劉秀娥 1302016葉康素珠

(3) 竹崎鄉

領隊：林佩樺 教練：周文玲 管理：江素秋 隊長：1302017李林猜
隊員：1302018張秀桃 1302019羅玉竹 1302020劉鄧遷 1302021翁林巧 1302022康素琴
1302023劉林美智 1302024賴黃秀蘭

(4) 鹿草鄉

領隊：趙秀琴 教練：陳文星 羅劉瑞蓮 管理：黃秀華
隊長：1302025黃楊彩
隊員：1302026莊錦惠 1302027陳洪美姬 1302028張蘇彩秀 1302029陳林月濕 1302030徐林春梅
1302031邱麗春 1302032邱陳素娥

(5) 梅山鄉

教練：施慶霖 管理：顏振華
隊員：1302033吳桂花 1302034陳鄭英蘭 1302035林秀珠 1302036劉美華 1302037林秀燕

(6) 民雄鄉

領隊：洪光璞 教練：林錦清 管理：賴檳榔 隊長：1302038黃阿香
隊員：1302039許賴美滿 1302040翁碧穗 1302041吳黃秋鳳 1302042陳玉鳳 1302043沈鈴惠
1302044黃秀娥 1302045曹金菊

(7) 水上鄉

領隊：林寶茸 教練：王國吉 吳振和 隊長：1302046林寶茸
隊員：1302047陳慧玲 1302048粘秀菁 1302049陳端 1302050李玉綢 1302051陳春美

(8) 新港鄉

領隊：杜徐灑 教練：鄭慧然 隊長：1302052范姜何玉鑾
隊員：1302053林金閏 1302054施林素梅 1302055徐麗鮮 1302056蘇素華 1302057黃翁秀美
1302058杜徐灑 1302059鄭慧然

射箭隊職員名單

社會男子組

(1) 阿里山鄉

隊長：1401001楊宗翰

(2) 中埔鄉

領隊：黃俊嘉 隊長：1401002黃俊嘉

(3) 竹崎鄉

教練：葉永健

隊員：1401003鄭光能 1401004吳宗銘 1401005林芳瑜 1401006賴沚瑩

(4) 民雄鄉

領隊：郭基財 教練：何進良 管理：詹幼郁 隊長：1401007賴國棟

隊員：1401008葉裕文 1401009王奕翔 1401010許人中 1401011江敏綾 1401012陳玉慧

(5) 朴子市

隊長：1401013吳春中

(6) 溪口鄉

領隊：劉建易 教練：何晚居 管理：張玉珠 隊長：1401014蔡昇霖

社會女子組

(1) 阿里山鄉

隊長：1402001方婉婷

隊員：1402002汪敏

(2) 竹崎鄉

教練：葉永健

隊員：1402003林芳瑜 1402004賴沚瑩

(3) 民雄鄉

領隊：陳雅雯 教練：何進良 管理：何瑋杰

隊員：1402005陳玉慧 1402006江敏綾

國中男生組

(1) 阿里山鄉

隊長：1403001鄭凱明

隊員：1403002羅宇璇

(2) 民雄鄉

教練：王顥 隊長：1403003郭明昌

隊員：1403004盧中偉 1403005賴建宇 1403006葉展愷 1403007劉泳秀 1403008陳鈺荃

1403009林信祺 1403010詹慈憶 1403011洪晨皓 1403012黃丞豪 1403013林宥君

國中女生組

(1) 阿里山鄉

領隊：邱獻萱 教練：黃柏歲 王資堯 管理：鄭婉廷

隊員：1404001石宜仙 1404002莊答娜 1404003汪莘芸 1404004羅宇璇 1404005朱好萱

(2) 民雄鄉

教練：何進良 隊長：1404006鄭雅美

隊員：1404007莊千慧 1404008賴沛婕 1404009呂若玄 1404010鄭文霓 1404011林香蓉

1404012鄭堤恩 1404013林宥君

國小男生組

(1) 阿里山鄉

領隊：邱獻萱 教練：黃柏歲 王資堯 管理：鄭婉廷

(2) 民雄鄉

領隊：曾月照 教練：劉建東 管理：黃鈞毅 隊長：1405001高嘉振

隊員：1405002黃定歲 1405003蔡尚澤 1405005簡皇恩 1405006林池恩 1405004何芷慧

(3) 溪口鄉

領隊：劉建易 教練：何進良 管理：張玉珠 隊長：1405007林宏勳

(4) 新港鄉

領隊：楊榮鎮 教練：莊志華 王雅姍 管理：陳水木 隊長：1405008郭元鎧

隊員：1405009邵宇樂 1405010陳柏瑜 1405011王臆翔 1405012莊逸成 1405013邵宜晴

國小女生組

(1) 民雄鄉

領隊：曾月照 教練：吳靜麗 管理：黃鈞毅 隊長：1406001陳玟燕

隊員：1406002何淇羽 1406003洪珮慈 1406004何芷恩 1406005何芷慧 1406006洪珮琳

(2) 新港鄉

領隊：陳俊揚 教練：王雅姍 莊志華 管理：陳靖秀 隊長：1406007陳斐好

隊員：1406008蔡雲淇 1406009徐偉家 1406010邵宜晴

(3) 太保市

領隊：吳宗成 教練：何進良 管理：陳水木 隊長：1406011陳心一

隊員：1406012洪晟真 1406013龔羿予

射箭各項目名單

社會男子組

(1) 反曲弓70公尺混雙賽

共2組 取1名

1401004吳宗銘1401005林芳瑜(竹崎鄉) 1401008葉裕文1401011江敏綾(民雄鄉)

(2) 反曲弓70公尺個人賽

共5人 取3名

1401014蔡昇霖(溪口鄉) 1401013吳春中(朴子市) 1401004吳宗銘(竹崎鄉)
1401008葉裕文(民雄鄉) 1401001楊宗翰(阿里山鄉)

(3) 複合弓團體賽

參賽隊數不足，未成賽

民雄鄉

1401007賴國棟 1401009王奕翔 1401010許人中

(4) 複合弓混雙賽

共2組 取1名

1401003鄭光能1401006賴沚瑩(竹崎鄉) 1401007賴國棟1401012陳玉慧(民雄鄉)

(5) 複合弓個人賽

共5人 取3名

1401002黃俊嘉(中埔鄉) 1401003鄭光能(竹崎鄉) 1401009王奕翔(民雄鄉)
1401010許人中(民雄鄉) 1401007賴國棟(民雄鄉)

社會女子組

(1) 反曲弓70公尺個人賽

共3人 取1名

1402003林芳瑜(竹崎鄉) 1402006江敏綾(民雄鄉) 1402001方婉婷(阿里山鄉)

(2) 複合弓個人賽

共3人 取1名

1402004賴沚瑩(竹崎鄉) 1402005陳玉慧(民雄鄉) 1402002汪敏(阿里山鄉)

國中男生組

(1) 50公尺團體賽

參賽隊數不足，未成賽

民雄鄉

1403003郭明昌 1403004盧中偉 1403008陳鈺荃

(2) 50公尺混雙賽

參賽組數不足，未成賽

1403001鄭凱明1403002羅宇璇(阿里山鄉)

(3) 50公尺個人賽

共9人 取7名

1403003郭明昌(民雄鄉) 1403006葉展愷(民雄鄉) 1403004盧中偉(民雄鄉)
1403009林信祺(民雄鄉) 1403005賴建宇(民雄鄉) 1403007劉泳秀(民雄鄉)
1403008陳鈺荃(民雄鄉) 1403010詹慈憶(民雄鄉) 1403001鄭凱明(阿里山鄉)

(4) 30公尺混雙賽

參賽組數不足，未成賽

1403011洪晨皓1403013林宥君(民雄鄉)

(5) 30公尺個人賽

共2人 取1名

1403011洪晨皓(民雄鄉) 1403012黃丞豪(民雄鄉)

國中女生組

(1) 50公尺團體賽

共2隊 取1名

民雄鄉

1404006鄭雅美 1404007莊千慧 1404008賴沛婕

阿里山鄉

1404005朱好萱 1404003汪莘芸 1404001石宜仙

(2) 50公尺個人賽

共8人 取6名

1404006鄭雅美(民雄鄉) 1404007莊千慧(民雄鄉) 1404008賴沛婕(民雄鄉)
1404005朱好萱(阿里山鄉) 1404004羅宇璇(阿里山鄉) 1404003汪莘芸(阿里山鄉)
1404001石宜仙(阿里山鄉) 1404002莊答娜(阿里山鄉)

(3) 30公尺團體賽

參賽隊數不足，未成賽

民雄鄉

1404009呂若玄 1404010鄭文霓 1404011林香蓉

(4) 30公尺個人賽

共5人 取3名

1404009呂若玄(民雄鄉) 1404010鄭文霓(民雄鄉) 1404011林香蓉(民雄鄉)
1404012鄭堤恩(民雄鄉) 1404013林宥君(民雄鄉)

國小男生組

(1) 20公尺團體賽

共2隊 取1名

新港鄉

1405008郭元鎧 1405009邵宇樂 1405010陳柏瑜

民雄鄉

1405001高嘉振 1405003蔡尚澤 1405002黃定崴

(2) 20公尺混雙賽

共2組 取1名

1405012莊逸成 1405013邵宜晴(新港鄉) 1405005簡皇恩 1405004何芷慧(民雄鄉)

(3) 20公尺個人賽

共11人 取8名

1405008郭元鎧(新港鄉) 1405009邵宇樂(新港鄉) 1405010陳柏瑜(新港鄉)
1405011王臆翔(新港鄉) 1405012莊逸成(新港鄉) 1405007林宏勳(溪口鄉)
1405001高嘉振(民雄鄉) 1405002黃定崴(民雄鄉) 1405003蔡尚澤(民雄鄉)
1405005簡皇恩(民雄鄉) 1405006林池恩(民雄鄉)

國小女生組

(1) 20公尺團體賽

共3隊 取1名

太保市

1406011陳心一 1406012洪晟真 1406013龔羿予

新港鄉

1406007陳斐妤 1406008蔡雲淇 1406009徐偉家

民雄鄉

1406002何滄羽 1406004何芷恩 1406001陳玟燕

(2) 20公尺個人賽

共13人 取8名

1406011陳心一(太保市) 1406012洪晟真(太保市) 1406013龔羿予(太保市)

1406007陳斐妤(新港鄉) 1406008蔡雲淇(新港鄉) 1406009徐偉家(新港鄉)

1406010邵宜晴(新港鄉) 1406001陳玟燕(民雄鄉) 1406002何滄羽(民雄鄉)

1406003洪珮慈(民雄鄉) 1406004何芷恩(民雄鄉) 1406005何芷慧(民雄鄉)

1406006洪珮琳(民雄鄉)

木球隊職員名單

社會男子組

(1) 鹿草鄉

領隊：林國堂 隊長：1501001林國堂

(2) 梅山鄉

領隊：劉彥碩 教練：楊偉強 陳舜怡 管理：薛師婷 隊長：1501009楊偉強
隊員：1501002郭晉維 1501003劉建新 1501004劉任凱 1501005何承恩 1501006莊宜擇
1501007廖家誠 1501008劉家甫

(3) 民雄鄉

隊長：1501010蘇皇助
隊員：1501011蔡文豪 1501012陳文昇 1501013吳崇瑜 1501014葉紹安 1501015汪威宏

(4) 朴子市

教練：何怡樺 隊長：1501016侯英全
隊員：1501017陳孟志

(5) 義竹鄉

教練：翁學鳴 管理：陳新立 隊長：1501018翁學鳴

社會女子組

(1) 東石鄉

隊長：1502001黃碧芬
隊員：1502002黃雅莉

(2) 梅山鄉

領隊：劉彥碩 教練：蔡雅芳 薛師婷 管理：陳舜怡 隊長：1502009蔡雅芳
隊員：1502003吳佳倩 1502004林鈺婷 1502005王于瑄 1502006吳家宜頁 1502007鍾宜廷
1502008蔡沛岑 1502010楊佩珊

國中男生組

(1) 梅山鄉

領隊：劉彥碩 教練：陳姿君 蘇皇助 管理：蔡雅芳 隊長：1503001吳右文
隊員：1503002江盈翰 1503003劉弘鈞 1503004黃聖傑 1503005陳軍愷 1503006鍾鈞宇
1503007郭景智 1503008陳博勛 1503009鍾承安

國中女生組

(1) 梅山鄉

領隊：劉彥碩 教練：蔡雅芳 蘇皇助 管理：陳舜怡 隊長：1504001吳珮瑜

隊員：1504002盧冠臻 1504003林宜蓁 1504004林宜秦 1504005簡睿蓊 1504006詹庭婷
1504007王彤綺 1504008林耘蓁 1504009陳盈妃 1504010陳尹嫻 1504011陳芋璇
1504012陳姝汧

(2) 民雄鄉

隊員：1504013陳品蓁

木球各項目名單

社會男子組

(1) 個人桿數賽

共18人 取8名

1501001林國堂(鹿草鄉) 1501018翁學鳴(義竹鄉) 1501016侯英全(朴子市)
1501017陳孟志(朴子市) 1501009楊偉強(梅山鄉) 1501004劉任凱(梅山鄉)
1501007廖家誠(梅山鄉) 1501002郭晉維(梅山鄉) 1501005何承恩(梅山鄉)
1501008劉家甫(梅山鄉) 1501003劉建新(梅山鄉) 1501006莊宜擇(梅山鄉)
1501010蘇皇助(民雄鄉) 1501011蔡文豪(民雄鄉) 1501012陳文昇(民雄鄉)
1501013吳崇瑜(民雄鄉) 1501014葉紹安(民雄鄉) 1501015汪威宏(民雄鄉)

(2) 雙人桿數賽

共8組 取6名

1501016侯英全1501017陳孟志(朴子市) 1501009楊偉強1501002郭晉維(梅山鄉)
1501004劉任凱1501003劉建新(梅山鄉) 1501005何承恩1501006莊宜擇(梅山鄉)
1501007廖家誠1501008劉家甫(梅山鄉) 1501010蘇皇助1501013吳崇瑜(民雄鄉)
1501011蔡文豪1501015汪威宏(民雄鄉) 1501012陳文昇1501014葉紹安(民雄鄉)

(3) 團體桿數賽

共2隊 取1名

梅山鄉

1501009楊偉強 1501002郭晉維 1501005何承恩 1501004劉任凱

民雄鄉

1501010蘇皇助 1501013吳崇瑜 1501012陳文昇 1501014葉紹安

社會女子組

(1) 個人桿數賽

共10人 取8名

1502001黃碧芬(東石鄉) 1502002黃雅莉(東石鄉) 1502009蔡雅芳(梅山鄉)
1502005王于瑄(梅山鄉) 1502008蔡沛岑(梅山鄉) 1502003吳佳倩(梅山鄉)
1502006吳家宜頁(梅山鄉) 1502004林鈺婷(梅山鄉) 1502007鍾宜廷(梅山鄉)
1502010楊佩珊(梅山鄉)

(2) 雙人桿數賽

共5組 取3名

1502001黃碧芬1502002黃雅莉(東石鄉) 1502009蔡雅芳1502008蔡沛岑(梅山鄉)
1502003吳佳倩1502004林鈺婷(梅山鄉) 1502005王于瑄1502006吳家宜頁(梅山鄉)
1502007鍾宜廷1502010楊佩珊(梅山鄉)

(3) 團體桿數賽

參賽隊數不足，未成賽

梅山鄉

1502009蔡雅芳 1502005王于瑄 1502008蔡沛岑 1502007鍾宜廷

國中男生組

(1) 個人桿數賽

共7人 取5名

1503004黃聖傑(梅山鄉) 1503001吳右文(梅山鄉) 1503009鍾承安(梅山鄉)
1503003劉弘鈞(梅山鄉) 1503002江盈翰(梅山鄉) 1503007郭景智(梅山鄉)
1503008陳博勛(梅山鄉)

(2) 雙人桿數賽

共3組 取1名

1503003劉弘鈞1503005陳軍愷(梅山鄉) 1503006鍾鈞宇1503007郭景智(梅山鄉)
1503008陳博勛1503009鍾承安(梅山鄉)

(3) 個人球道賽

共5人 取3名

01. 1503002江盈翰(梅山鄉) 02. 1503006鍾鈞宇(梅山鄉) 03. 1503001吳右文(梅山鄉)
04. 1503005陳軍愷(梅山鄉) 05. 1503004黃聖傑(梅山鄉)

國中女生組

(1) 個人桿數賽

共9人 取7名

1504001吳珮瑜(梅山鄉) 1504003林宜蓁(梅山鄉) 1504005簡睿蒼(梅山鄉)
1504011陳芋璇(梅山鄉) 1504002盧冠臻(梅山鄉) 1504004林宜秦(梅山鄉)
1504006詹庭婷(梅山鄉) 1504012陳姝元(梅山鄉) 1504013陳品蓁(民雄鄉)

(2) 雙人桿數賽

共4組 取2名

1504006詹庭婷1504004林宜泰(梅山鄉) 1504007王彤綺1504008林耘蓁(梅山鄉)
1504009陳盈妃1504010陳尹嫻(梅山鄉) 1504005簡睿蒼1504003林宜蓁(梅山鄉)

(3) 個人球道賽

共9人 取7名

01. 1504007王彤綺(梅山鄉) 02. 1504011陳芋璇(梅山鄉) 03. 1504001吳珮瑜(梅山鄉)
04. 1504002盧冠臻(梅山鄉) 05. 1504010陳尹嫻(梅山鄉) 06. 1504013陳品蓁(民雄鄉)
07. 1504008林耘蓁(梅山鄉) 08. 1504012陳姝禾(梅山鄉) 09. 1504009陳盈妃(梅山鄉)